

2

TR10A261 RE / 02.2017

RU

Руководство по монтажу, эксплуатации и техническому обслуживанию

Привод откатных ворот

PL

Instrukcja montażu, eksploatacji i konserwacji

Napęd do bram przesuwnych

CS

Návod k montáži, provozu a údržbě

Pohon posuvných bran

РУССКИЙ	6
POLSKI	64
ČESKY	120

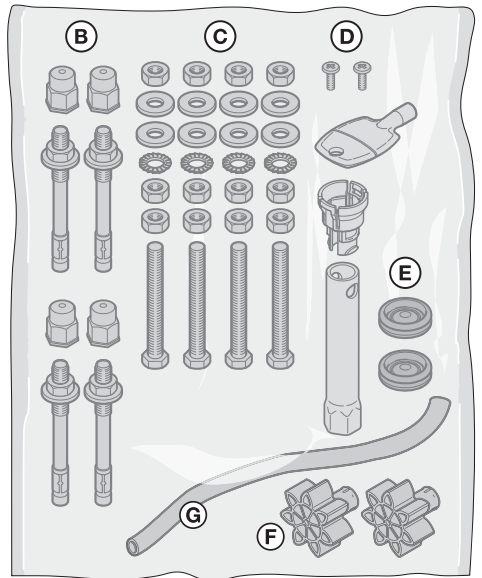
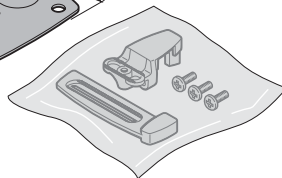
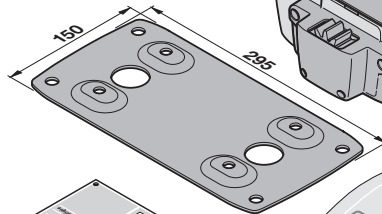
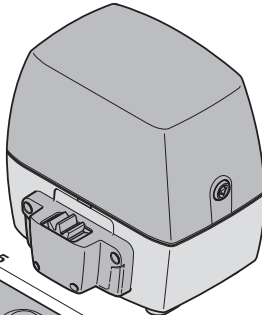
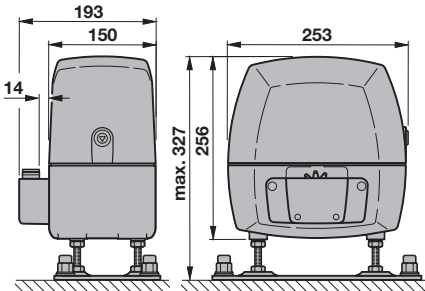
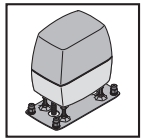
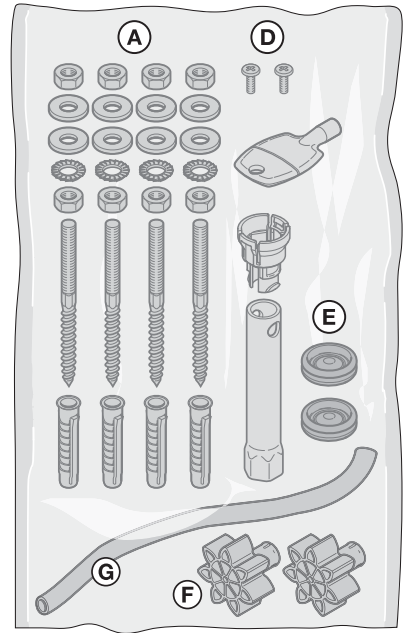
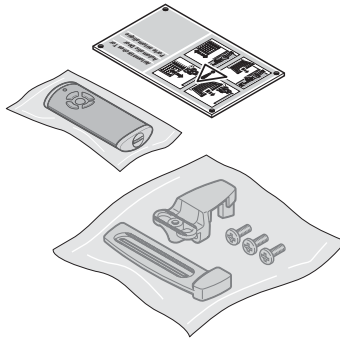
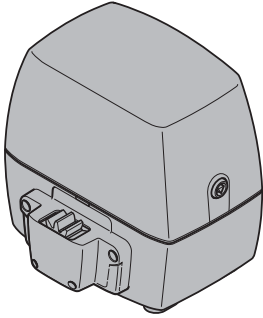
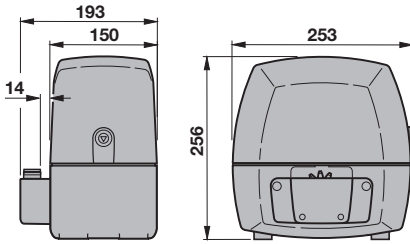
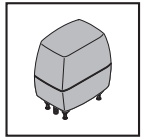
A

B

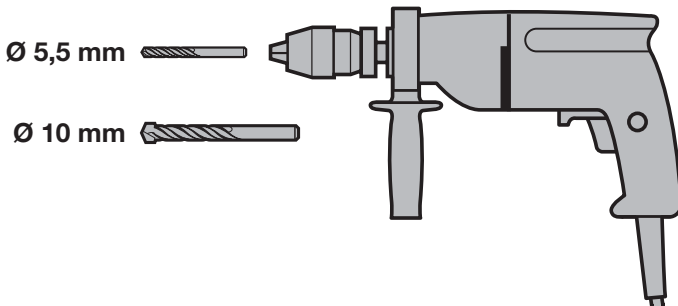
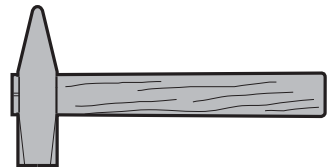
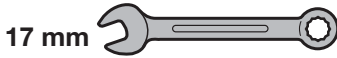
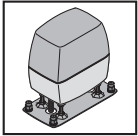
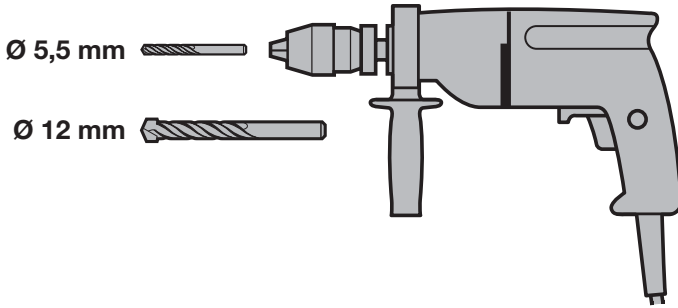
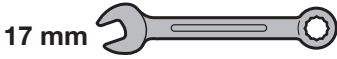
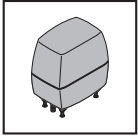

C₁

438 634

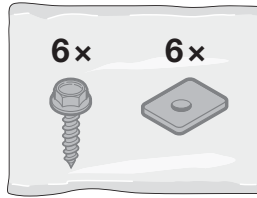
**C₂**

438 632

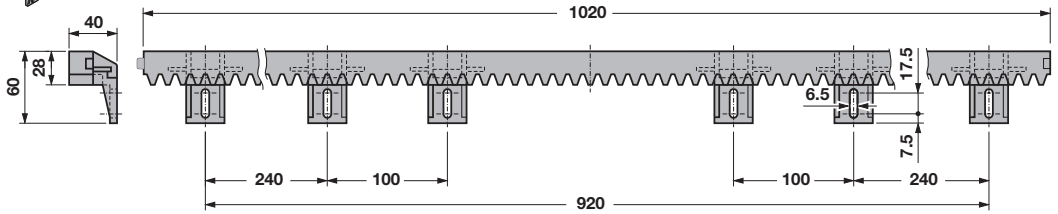
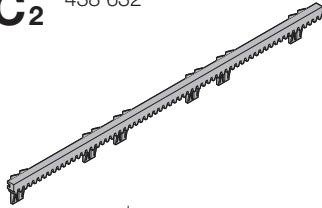
**C₃**

438 631

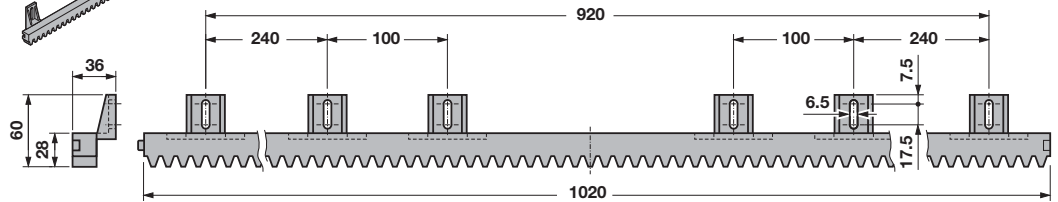
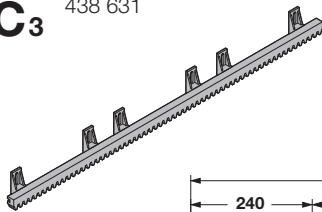
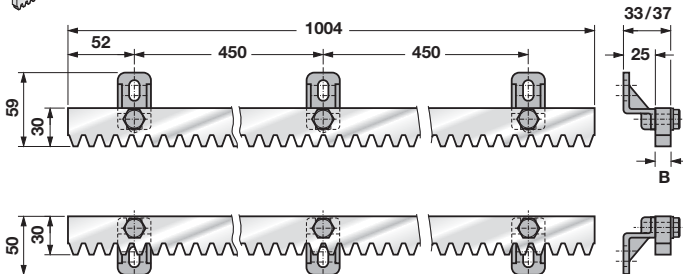
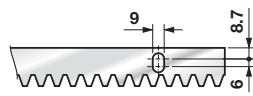
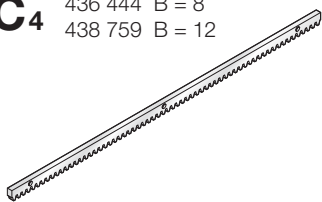
**C₄**436 444 B = 8
438 759 B = 12**C₅**

438 765

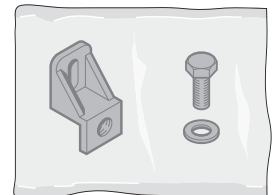
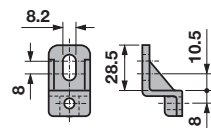

Содержание

A	Поставляемые изделия	3	3.11	Монтаж держателя магнита	24
B	Необходимый инструмент для монтажа привода откатных ворот	4	3.12	Блокировка привода	25
C₁	Монтажные принадлежности для пластмассовых зубчатых реек	5	4	Подключение дополнительных компонентов / принадлежностей	25
C₂	Зубчатая рейка из пластмассы со стальным сердечником (монтажные наклейки снизу)	5	4.1	Конечный выключатель (геркон)	26
C₃	Зубчатая рейка из пластмассы со стальным сердечником (монтажные наклейки сверху)	5	4.2	Внешний приемник	26
C₄	Зубчатая рейка из стали, оцинкованная ..	5	4.3	Внешний выключатель *	26
C₅	Монтажные принадлежности для стальных зубчатых реек	5	4.4	Выключатель (останов или аварийное отключение)	27
	Шаблон для выполнения сверлильных работ	177	4.5	Сигнальная лампа SLK*	27
1	Введение	7	4.6	Устройства безопасности	28
1.1	Сопутствующая техническая документация	7	4.7	Опционное реле HOR 1*	31
1.2	Используемые способы предупреждения об опасности	7	4.8	Универсальная адаптерная плата UAP 1* или UAP 1-300	31
1.3	Используемые определения	8	4.9	Аварийный аккумулятор HNA-Outdoor*	31
1.4	Используемые символы	8	4.10	Пульт ДУ	32
1.5	Используемые сокращения	9	5	Ввод в эксплуатацию	33
1.6	Пояснения к иллюстративной части	9	5.1	Выбор типа привода и исполнения ворот	33
2	⚠ Указания по безопасности	10	5.2	Программирование привода	33
2.1	Использование по назначению	10	5.2.1	Программирование конечных положений	33
2.2	Использование не по назначению	10	5.2.2	Программирование усилий	35
2.3	Квалификация монтажников	10	5.3	Программирование пульта ДУ	36
2.4	Указания по безопасности при проведении монтажа, техобслуживания, ремонта и демонтажа ворот	10	6	Меню	38
2.5	Указания по безопасности при монтаже ..	10	6.1	Описание различных меню	39
2.6	Указания по безопасности при подключении к электросети	11	6.1.1	Дополнительные меню	39
2.7	Указания по безопасности при вводе в эксплуатацию и при дальнейшей эксплуатации	12	6.1.2	Меню 01 – 03: Типы приводов	39
2.8	Указания по безопасности при использовании пульта ДУ	12	6.1.3	Меню 10: Рабочие циклы для программирования в режиме обучения	39
2.9	Испытанные устройства безопасности ..	13	6.1.4	Меню 11 – 15: Программирование пульта ДУ	42
2.9.1	Указания по безопасности, связанные с соблюдением рабочих усилий	13	6.1.5	Меню 19: Удаление радиокодов – все функции	43
3	Монтаж	13	6.1.6	Меню 20 – 24: Освещение / длительность послесвечения (внутреннее реле)	44
3.1	Проверка и подготовка ворот / системы ворот	13	6.1.7	Меню 25 – 28: Освещение / длительность послесвечения (внешнее реле)	44
3.2	Фундамент	14	6.1.8	Меню 30: Функции реле снаружи	44
3.3	Определение монтажных размеров	14	6.1.9	Меню 31: Функции реле внутри	45
3.4	Анкерное крепление	14	6.1.10	Меню 32: Время предупреждения	45
3.5	Открытие привода	21	6.1.11	Меню 34: Автоматическое закрывание	46
3.6	Монтаж привода	22	6.1.12	Меню 35: Автоматическое закрывание из положения «Частичное открывание»	46
3.7	Монтаж зубчатой рейки	23	6.1.13	Меню 36: Изменение положения «Частичное открывание»	47
3.8	Герметизация корпуса	24	7	Завершающие работы	47
3.9	Электромонтаж	24	7.1	Крепление предупреждающего знака	47
3.10	Монтаж держателя платы	24	7.2	Проверка функционирования	47
			8	Дистанционное управление	48
			9	Пульт дистанционного управления HS 5 ViSecur	48
			9.1	Описание пульта дистанционного управления	49
			9.2	Установка / замена батарейки	49

9.3	Эксплуатация пульта ДУ.....	49
9.4	Передача радиокода	49
9.5	Запрос статуса.....	49
9.5.1	Запрос вручную	49
9.5.2	Автоматическая подача ответного сигнала после запроса вручную.....	50
9.6	Возврат пульта ДУ в исходное состояние	50
9.7	Светодиодная индикация	50
9.8	Очистка пульта ДУ	51
9.9	Утилизация	51
9.10	Технические данные	51
9.11	Выдержка из Сертификата соответствия пульта ДУ.....	51
10	Внешний приемник	51
10.1	Программирование радиокода на внешнем приемнике	51
10.2	Выдержка из Сертификата соответствия приемника.....	51
11	Эксплуатация изделия	52
11.1	Инструктирование пользователей	52
11.2	Функции различных радиокодов	52
11.2.1	Канал 1 / Импульс.....	52
11.2.2	Канал 2 / Освещение.....	52
11.2.3	Канал 3 / Частичное открывание	52
11.2.4	Канал 4 / 5 – Выбор направления Ворота Откр./ Вороты Закр.	53
11.3	Сбой в напряжении (без аварийного аккумулятора).....	53
11.4	Возобновление подачи электроэнергии (без аварийного аккумулятора)	53
11.5	Базовый цикл	53
12	Проверка и техобслуживание.....	54
12.1	Проверка безопасного реверса / реверсирования	54
13	Условия гарантии	54
14	Выдержка из руководства по монтажу ...	55
15	Демонтаж и утилизация.....	55
16	Технические данные	56
17	Индикация ошибок / предупреждающих сообщений и рабочих состояний	57
17.1	Индикация ошибок и предостережений ...	57
17.2	Индикация рабочего состояния	58
18	Обзор меню и программирования	59

Без наличия специального разрешения запрещено любое распространение или воспроизведение данного документа, а также использование и размещение где-либо его содержания. Несоблюдение данного положения влечет за собой санкции в виде возмещения ущерба. Все объекты патентного права (патенты, полезные модели, зарегистрированные промышленные образцы и т.д.) защищены. Право на внесение изменений сохраняется.

Уважаемые покупатели!

Мы рады Вашему решению приобрести качественное изделие нашей компании.

1 Введение

Данное руководство является **оригинальным руководством по эксплуатации** в соответствии с директивой ЕС 2006/42/ЕС.

В данном руководстве содержится важная информация об изделии.

- ▶ Пожалуйста, полностью прочтите данное руководство.
- ▶ Внимательно ознакомьтесь с указаниями. Особое внимание обратите на информацию и указания, относящиеся к требованиям по безопасности и способам предупреждения об опасности.
- ▶ Бережно храните данное руководство.
- ▶ Позаботьтесь о том, чтобы пользователь изделия имел свободный доступ к руководству в любое время.

1.1 Сопутствующая техническая документация

Для правильного применения и технического обслуживания ворот конечному потребителю должны быть переданы следующие документы:

- Данное руководство
- Прилагаемый журнал испытаний
- Руководство по воротам

1.2 Используемые способы предупреждения об опасности



Данный предостерегающий символ обозначает опасность, которая может привести к **травмам** или **смерти**. в текстовой части этот символ используется в сочетании с указываемыми далее степенями опасности. в иллюстративной части дополнительно указывается на наличие разъяснений в текстовой части.

⚠ ОПАСНО ДЛЯ ЖИЗНИ

Обозначает опасность, которая напрямую приводит к смерти или тяжелым травмам.

⚠ ОПАСНО!

Обозначает опасность, которая может привести к смерти или тяжелым травмам.

⚠ ОСТОРОЖНО!

Обозначает опасность, которая может привести к травмам легкой и средней тяжести.

ВНИМАНИЕ!

Обозначает опасность, которая может привести к **повреждению** или **поломке изделия**.

1.3 Используемые определения

Время удерживания

Время ожидания при автоматическом закрывании, перед тем как ворота закрываются из конечного положения «Ворота Откр.» или из положения «Частичное открывание».

Автоматическое закрывание

По окончании установленного времени удерживания и времени предупреждения ворота автоматически закрываются из конечного положения «Ворота Откр.» или из положения «Частичное открывание».

Световой барьер в проезде

После проезда через проем ворот и световой барьер время удерживания сокращается. Ворота через некоторое время закрываются.

Импульсное управление при последовательном прохождении импульсов

Запрограммированный радиокод «Импульс» или выключатель активируют импульсное управление при последовательном прохождении импульсов. При каждом приведении в действие ворота либо двигаются в противоположном направлении по сравнению с предыдущей фазой, либо останавливаются.

Рабочие циклы для программирования в режиме обучения

Перемещения ворот, в ходе которых осуществляется программирование привода в режиме обучения:

- Путь перемещения
- Усилия, необходимые для перемещения ворот

Нормальный режим

Нормальный режим – это режим перемещения ворот с запрограммированными путями перемещения и усилиями.

Базовый цикл

Перемещение ворот с меньшей скоростью в конечное положение «Ворота Закр.» для определения исходного положения.

Безопасный реверс / реверсирование

Движение ворот в противоположном направлении, если сработало устройство безопасности или ограничение усилия.

Предел реверсирования

Предел реверсирования находится немного не достигая конечного положения «Ворота Закр.» При срабатывании устройства безопасности осуществляется движение ворот в обратном направлении (безопасный реверс). Внутри предела реверсирования данное действие не производится.

Перемещение на медленной скорости

Зона, в которой ворота движутся очень медленно, чтобы плавно достичь конечного положения.

Режим самоудержания / Самоудержание

После подачи импульса привод самостоятельно перемещает ворота в конечное положение.

Статус

Текущее положение ворот.

Частичное открывание

Путь перемещения, который открывается для прохода людей.

Время ожидания

Определенный промежуток времени, в течение которого ожидается действие, например выбор меню или активация функции. Если в течение этого времени никакого действия произведено не было, привод автоматически возвращается в рабочий режим.

Система ворот

Ворота с относящимся к ним приводом.

Режим Totmann

Ворота двигаются только тогда, когда нажата соответствующая клавиша.

Путь перемещения

Расстояние, которое ворота проходят от конечного положения «Ворота Откр.» до конечного положения «Ворота Закр.»

Время предупреждения

Период времени между подачей команды на перемещение (импульс) и началом движения ворот.

Возврат к заводской настройке

Сброс запрограммированных значений до уровня значений в состоянии поставки/заводских настроек.

1.4 Используемые символы

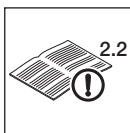

См. текстовую часть В приведенном примере «2.2» означает: см. текстовую часть, главу 2.2



Важное замечание по предотвращению травм и материального ущерба



Допустимое расположение или допустимая деятельность

	Недопустимое расположение или недопустимая деятельность
	Заводская настройка
	Требуется применение силы
	Следует использовать защитные перчатки
	Проверка
	Отключение напряжения
	Возобновление подачи электроэнергии
	Проверьте легкость хода
	См. специальное руководство по монтажу для аварийных аккумуляторов
	Привод откатных ворот, стандарт
	Привод откатных ворот, усиленный вариант исполнения

	Слышимый щелчок
	Индикация горит
	Индикация медленно мигает
	Индикация быстро мигает
	Точка мигает

1.5 Используемые сокращения

Кодовая расцветка для проводов, отдельных жил и деталей			
Сокращения для обозначения цветов проводов и жил, а также строительных деталей соответствуют международной цветовой маркировке по IEC 757:			
WH	Белый	BK	Черный
BN	Коричневый	BU	Синий
GN	Зеленый	OG	Оранжевый
YE	Желтый	RD / BU	Красный / Синий
Обозначения изделий			
HS 5 BiSecur	Пульт ДУ с подачей ответного сигнала о состоянии ворот		
HEI 3 BiSecur	3-канальный приемник		
ESEI BiSecur	Двухнаправленный 5-канальный приемник		
HOR 1	Оptionное реле		
UAP 1	Универсальная адаптерная плата		
UAP 1-300	Универсальная адаптерная плата		
SLK	Светодиодная сигнальная лампа		

1.6 Пояснения к иллюстративной части

В иллюстративной части изображен монтаж привода без фундаментной плиты. При этом привод устанавливается на откатных воротах изнутри справа от закрытых ворот. Если имеются отклонения, например

- монтаж или программирование на приводе с фундаментной плитой,
- привод устанавливается на откатных воротах изнутри слева от закрытых ворот,

то такие отклонения изображаются дополнительно. Все размеры в иллюстративной части указаны в миллиметрах [мм].

2 Указания по безопасности

ВНИМАНИЕ:

ВАЖНЫЕ ИНСТРУКЦИИ ПО БЕЗОПАСНОСТИ. ДЛЯ ОБЕСПЕЧЕНИЯ БЕЗОПАСНОСТИ ПЕРСОНАЛА ОЧЕНЬ ВАЖНО СОБЛЮДАТЬ ДАННЫЕ ИНСТРУКЦИИ. НЕОБХОДИМО ОБЕСПЕЧИТЬ ПОЛНУЮ СОХРАННОСТЬ И ДОСТУПНОСТЬ ДАННЫХ ИНСТРУКЦИЙ.

2.1 Использование по назначению

В зависимости от типа привода, он может использоваться в частном/не промышленном или в промышленном секторе.

Привод откатных ворот предусмотрен исключительно для режима эксплуатации откатных ворот с легким ходом. Недопустимо превышение максимально допустимых размеров и веса ворот. Ворота должны легко открываться и закрываться вручную.

Пожалуйста, обратите внимание на данные фирмы-изготовителя, касающиеся возможностей комбинирования ворот и приводов. Особенности конструкции и монтажа позволяют избежать опасностей, обозначенных в Европейском Стандарте EN 13241-1.

Ворота, которые находятся в коммунальном / общественном пользовании и оснащены только одним защитным приспособлением, например ограничением усилия, должны обязательно эксплуатироваться под присмотром.

2.2 Использование не по назначению

Непрерывный режим эксплуатации не допустим при установке ворот на наклонной плоскости.

2.3 Квалификация монтажников

Безопасная и надлежащая эксплуатация ворот обеспечивается лишь при условии правильного монтажа и технического обслуживания, выполненного компетентным / специализированным предприятием или компетентным / квалифицированным специалистом в соответствии с указаниями, изложенными в руководстве.

Согласно стандарту EN 12635, квалифицированным специалистом является человек, имеющий соответствующее образование, квалификацию и опыт практической деятельности, которые позволяют ему правильно и безопасно осуществить монтаж, проверку и техобслуживание ворот.

2.4 Указания по безопасности при проведении монтажа, техобслуживания, ремонта и демонтажа ворот

ОПАСНО!

Опасность получения травм вследствие сбоев в работе системы ворот

- ▶ См. предупреждение об опасности в главе 3.1

Опасность получения травм вследствие внезапного движения ворот

- ▶ См. предупреждение об опасности в главе 12

Монтаж, техническое обслуживание, ремонт и демонтаж системы ворот и привода откатных ворот должны выполняться квалифицированными специалистами.

- ▶ В случае какого-либо повреждения системы ворот или привода откатных ворот (затрудненный ход или другие неисправности) необходимо немедленно поручить специалисту проведение проверки / ремонта.

2.5 Указания по безопасности при монтаже

Во время проведения монтажных работ компетентные специалисты должны соблюдать действующие предписания по безопасности и охране труда, а также выполнять требования по эксплуатации электроприборов. При этом необходимо соблюдать требования, имеющие силу в той или иной конкретной стране. Особенности конструкции и монтажа позволяют избежать опасностей, обозначенных в Европейском Стандарте EN 13241-1.

По окончании монтажа квалифицированный специалист должен в зависимости от области применения задекларировать соответствие требованиям стандарта EN 13241-1.

	⚠ ОПАСНО ДЛЯ ЖИЗНИ
Смертельное поражение электрическим током вследствие напряжения сети	
<p>При контакте с электричеством существует опасность получить смертельный электрический удар.</p> <ul style="list-style-type: none"> ▶ Поручайте выполнение работ, связанных с подключением к электросети, исключительно электрикам! ▶ Следите за тем, чтобы электромонтаж, осуществляемый заказчиком, соответствовал заданным нормам по безопасности (230 / 240 В перем. тока, 50 / 60 Гц). ▶ При постоянном подключении привода к местной сети необходимо предусмотреть всеполюсное устройство отключения от сети с соответствующим входным предохранителем. ▶ Перед всеми работами отключайте установку от электрического напряжения. Следует принять меры, исключающие случайное включение оборудования. ▶ Во избежание опасных ситуаций, в случае повреждения сетевой кабель должен быть заменен квалифицированным электриком. 	

⚠ ОПАСНО!
<p>Опасность получения травм вследствие самопроизвольного движения ворот</p> <p>При неправильном монтаже или эксплуатации привода может произойти самопроизвольное движение ворот, что может привести к защемлению людей или предметов.</p> <ul style="list-style-type: none"> ▶ Выполняйте все требования и указания данного руководства.

⚠ ОПАСНО!
<p>Неподходящий крепежный материал</p> <p>Использование неподходящего крепежного материала может привести к падению плохо закрепленного привода.</p> <ul style="list-style-type: none"> ▶ Монтажник должен проверить, подходят ли входящие в комплект поставки крепежные материалы (дюбели) для предполагаемого места монтажа и, при необходимости, использовать их по-другому. Входящие в комплект поставки крепежные материалы подходят для бетона (\geq V15), но не имеют допуска к эксплуатации со стороны органов строительного надзора.

ВНИМАНИЕ!
<p>Повреждения из-за загрязнений</p> <p>Сверильная пыль и стружка могут привести к функциональным сбоям.</p> <ul style="list-style-type: none"> ▶ Накрывайте привод на время выполнения сверильных работ.

2.6 Указания по безопасности при подключении к электросети

⚠ ОПАСНО!	
<p>Опасность получения травм вследствие самопроизвольного движения ворот</p> <p>Неправильный монтаж приборов управления (например, клавишных выключателей) может привести к самопроизвольному движению ворот и к защемлению людей или предметов.</p>	
	<ul style="list-style-type: none"> ▶ Размещайте приборы управления на высоте не менее 1,5 м (вне досягаемости детей). ▶ Монтаж стационарных устройств управления (например, клавишных выключателей) следует производить в зоне видимости ворот и при этом на некотором расстоянии от движущихся деталей.
<p>Выход из строя имеющихся устройств безопасности может привести к защемлению людей или предметов.</p> <ul style="list-style-type: none"> ▶ В соответствии со стандартом ASR A1.7 установите в легко доступном месте рядом с воротами как минимум одно хорошо заметное аварийное устройство управления (аварийный останов). в экстренной ситуации аварийное устройство управления останавливает ворота (см. главу 4.4). 	

ВНИМАНИЕ!

Повреждение кабелей системы управления

Совместное прокладывание кабелей системы управления и питающих проводов может привести к функциональным сбоям. Прокладывайте кабели привода (24 В пост. тока) в системе проводки, отдельной от питающих проводов с сетевым напряжением (230 / 240 В перем. тока).

Внешнее напряжение на клеммах

Внешнее напряжение на клеммах блока управления ведет к сбоям в работе электроники.

- ▶ Не подводите напряжение сети (230 / 240 В перем. тока) к клеммам блока управления.

Повреждение из-за влажности

Попадание влаги может нанести вред блоку управления.

- ▶ При открывании корпуса блока управления обеспечьте защиту блока управления от попадания влаги.

2.7 Указания по безопасности при вводе в эксплуатацию и при дальнейшей эксплуатации



⚠ ОПАСНО!

Опасность получения травм при движении ворот

В зоне движения ворот существует опасность получения травм и повреждений.

- ▶ Не позволяйте детям играть рядом с воротами.
- ▶ Убедитесь в том, что во время приведения ворот в действие в зоне их движения нет людей или предметов.
- ▶ Если на воротах установлено только одно устройство безопасности, осуществляйте эксплуатацию привода откатных ворот только тогда, когда Вы имеете возможность наблюдать за рабочей зоной движения ворот.
- ▶ Следите за движением ворот до тех пор, пока ворота не достигнут конечного положения.
- ▶ Проезжайте или проходите через ворота, управляемые пультом ДУ, только после того, как произошел полный останов ворот!
- ▶ Никогда не стойте в проеме открытых ворот.

⚠ ОПАСНО!

Опасность защемления в области зубчатой рейки

В ходе перемещения ворот возможно защемление пальцев или других частей тела зубчатой рейкой и зубчатым колесом.

- ▶ При движении ворот не хватайтесь за зубчатую рейку и зубчатое колесо!

⚠ ОПАСНО!

Опасность защемления в области главной замыкающей кромки и боковых замыкающих кромки

В ходе перемещения ворот возможно защемление пальцев или других частей тела между воротами и главной замыкающей кромкой, а также боковой замыкающей кромкой.

- ▶ При движении ворот не хватайтесь за главную и боковые замыкающие кромки.

⚠ ОСТОРОЖНО!

Опасность травм вследствие неправильно выбранного типа привода

- ▶ См. предупреждение об опасности в главе 5

2.8 Указания по безопасности при использовании пульта ДУ

⚠ ОПАСНО!

Опасность получения травм при движении ворот

- ▶ См. предупреждение об опасности в главе 9

⚠ ОСТОРОЖНО

Опасность получения травм вследствие внезапного движения ворот

- ▶ См. предупреждение об опасности в главе 8

Опасность ожога при соприкосновении с пультом

- ▶ См. предупреждение об опасности в главе 9

2.9 Испытанные устройства безопасности

Следующие функции или компоненты (в случае их наличия) соответствуют кат. 2, PL «с» согласно EN ISO 13849-1:2008 и были соответственно сконструированы и испытаны:

- Внутреннее ограничение усилия
- Устройства безопасности с самоконтролем

Если такие характеристики требуются для других функций или компонентов, то необходимо перепроверить это в каждом конкретном случае.

ОСТОРОЖНО

Опасность получения травм вследствие неисправностей и сбоев в работе устройств безопасности

- ▶ См. предупреждение об опасности в главе 7.2

2.9.1 Указания по безопасности, связанные с соблюдением рабочих усилий

Рабочие усилия могут отвечать требованиям стандарта EN 12453 / 12445 при условии соблюдения положений данного руководства и **дополнительно** следующих условий:

- Центр тяжести ворот находится в центральной части (макс. допустимое отклонение $\pm 20\%$).
- Ворота имеют легкий ход, уклон как вверх, так и вниз, отсутствует (0 %).
- На замыкающих контурах установлен профиль уплотнения DP 3. Его необходимо заказывать отдельно (арт. № 436 388).
- Предел реверсирования при ширине открывания ворот 50 мм должен быть проверен, и его необходимо соблюдать по всей длине главной замыкающей кромки.
- Привод запрограммирован на работу на малой скорости (см. главу 4.3.2).
- Расстояние между опорными роликами на свободонесущих воротах (макс. ширина 6200 мм, макс. ширина открывания 4000 мм) составляет максимум 2000 мм.

3 Монтаж

ВНИМАНИЕ:

ВАЖНЫЕ УКАЗАНИЯ ПО ОБЕСПЕЧЕНИЮ БЕЗОПАСНОГО И НАДЕЖНОГО МОНТАЖА.

НЕОБХОДИМО СОБЛЮДАТЬ ВСЕ УКАЗАНИЯ, Т.К. НЕПРАВИЛЬНЫЙ МОНТАЖ МОЖЕТ СТАТЬ ПРИЧИНОЙ СЕРЬЕЗНЫХ ТЕЛЕСНЫХ ПОВРЕЖДЕНИЙ.

3.1 Проверка и подготовка ворот / системы ворот

ОПАСНО!

Опасность получения травм вследствие сбоев в работе системы ворот

Сбои в работе системы ворот или неправильно установленные ворота могут стать причиной тяжелых травм!

- ▶ Не пользуйтесь воротами, если они нуждаются в регулировке или ремонте!
- ▶ Проверьте всю систему ворот (шарниры, подшипники ворот и детали крепления) на наличие износа и возможных повреждений.
- ▶ Проверьте, имеются ли на деталях ворот ржавчина, коррозия или трещины.

Конструкция привода откатных ворот не предназначена для эксплуатации ворот с тяжелым ходом. Это ворота, которые лишь с трудом или вовсе не открываются и не закрываются вручную.

Привод предназначен исключительно для ворот, не имеющих никакого уклона ни вверх, ни вниз.

Ворота должны быть технически исправными, чтобы ими можно было легко управлять даже вручную (EN 12604).

- ▶ Проверьте, правильно ли ворота открываются и закрываются.
- ▶ Отключите механические запирающие устройства ворот, не участвующие в работе привода.
- ▶ Полностью демонтируйте, при необходимости, механические запирающие устройства. К ним, в частности, относятся блокировочные механизмы замка ворот.
- ▶ Механически защитите ворота от выпадения из направляющих.
- ▶ При использовании филенок ворот учитывайте ветровую нагрузку конкретного региона (EN 13241-1).

3.2 Фундамент

- ▶ Для монтажа необходим фундамент. При использовании с предохранителем замыкающего контура фундамент должен быть больше.
- ▶ См. размеры фундамента

Рис. 1a	Привод без фундаментной плиты
Рис. 1b	Привод с фундаментной плитой
Рис. 1c	Привод без фундаментной плиты, с предохранителем замыкающего контура
Рис. 1d	Привод с фундаментной плитой, с предохранителем замыкающего контура

Маркировка [⊙] означает глубину промерзания (в Германии = 80 см).

- ▶ Для привода с фундаментной платой используйте бетон ≥ В25 / С25 (плотный).
- ▶ На воротах с расположенными внутри ходовыми роликами может потребоваться пьедестал.
- ▶ Проложите провод подключения к сети 230 / 240 В ~ через полую трубу в фундаменте. Проложите соединительные провода для принадлежностей на 24 в через отдельную полую трубу, отдельно от провода подключения к сети (см. **рис. 1.1**).

УКАЗАНИЯ:

- Перед выполнением следующих шагов монтажа фундамент должен **достаточно затвердеть**.
- При прокладке проводов в земле используйте специальный подземный кабель NYU-J 3 × 1,5 мм² или 5 × 1,5 мм².
- При наличии подземных кабелей в качестве удлинителей, используйте брызгонепроницаемую ответвительную коробку (класс защиты IP 65, обеспечивается заказчиком).

3.3 Определение монтажных размеров

1. Определите точки сверления 4-х отверстий на поверхности фундамента. В зависимости от типа привода:
 - При использовании шурупов-шпилек воспользуйтесь шаблоном для выполнения сверлильных работ в конце данного руководства для отверстий Ø 12 мм (см. **рис. 2a**).
 - Если Вы используете анкера большой грузонесущей способности, возьмите фундаментную плиту для отверстий Ø 10 мм (см. **рис. 2b**).

2. В расположенной ниже таблице выберите используемую зубчатую рейку. Обратите внимание на минимальные и максимальные монтажные размеры (размер А).

Зубчатая рейка	Размер А (мм)	
	мин.	макс.
436444	124	136
438759	126	138
438631	125	129
438632	129	133

3.4 Анкерное крепление

- ▶ Соблюдайте указания по безопасности, изложенные в главе 2.5.
- *Неподходящий крепежный материал*

ВНИМАНИЕ!

Повреждения из-за загрязнений

- ▶ На время выполнения сверлильных работ защитите привод от сверлильной пыли и стружки.

- ▶ См. **рис. 2a.1 / 2b.1**

Просверленное отверстие	Глубина
Ø 12 мм для шурупов-шпилек	80 мм
Ø 10 мм для анкеров большой грузонесущей способности	105 мм

- ▶ После сверления проверьте глубину отверстия.
- ▶ Для монтажа шурупов-шпилек используйте торцовый гаечный ключ, входящий в объем поставки.

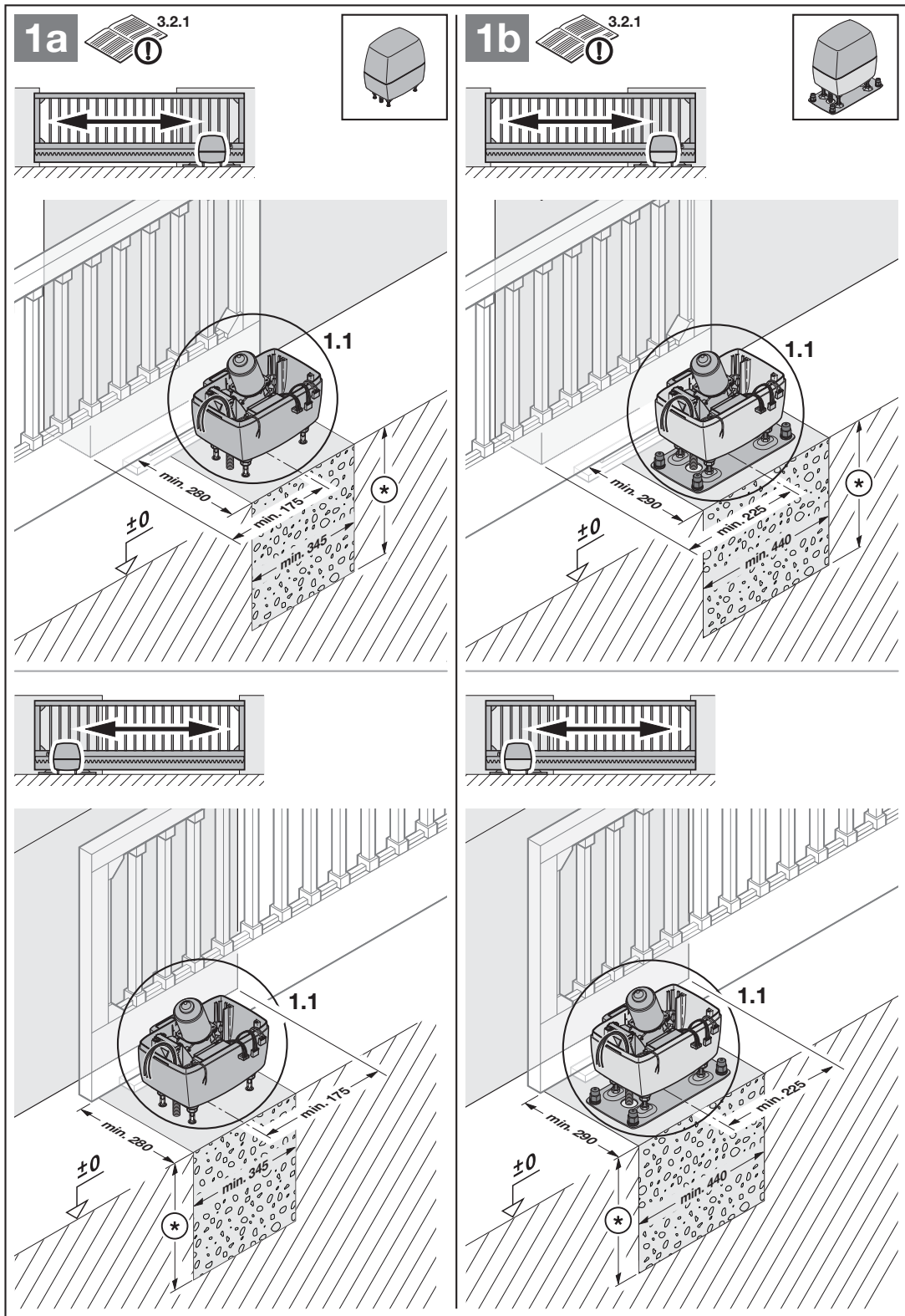

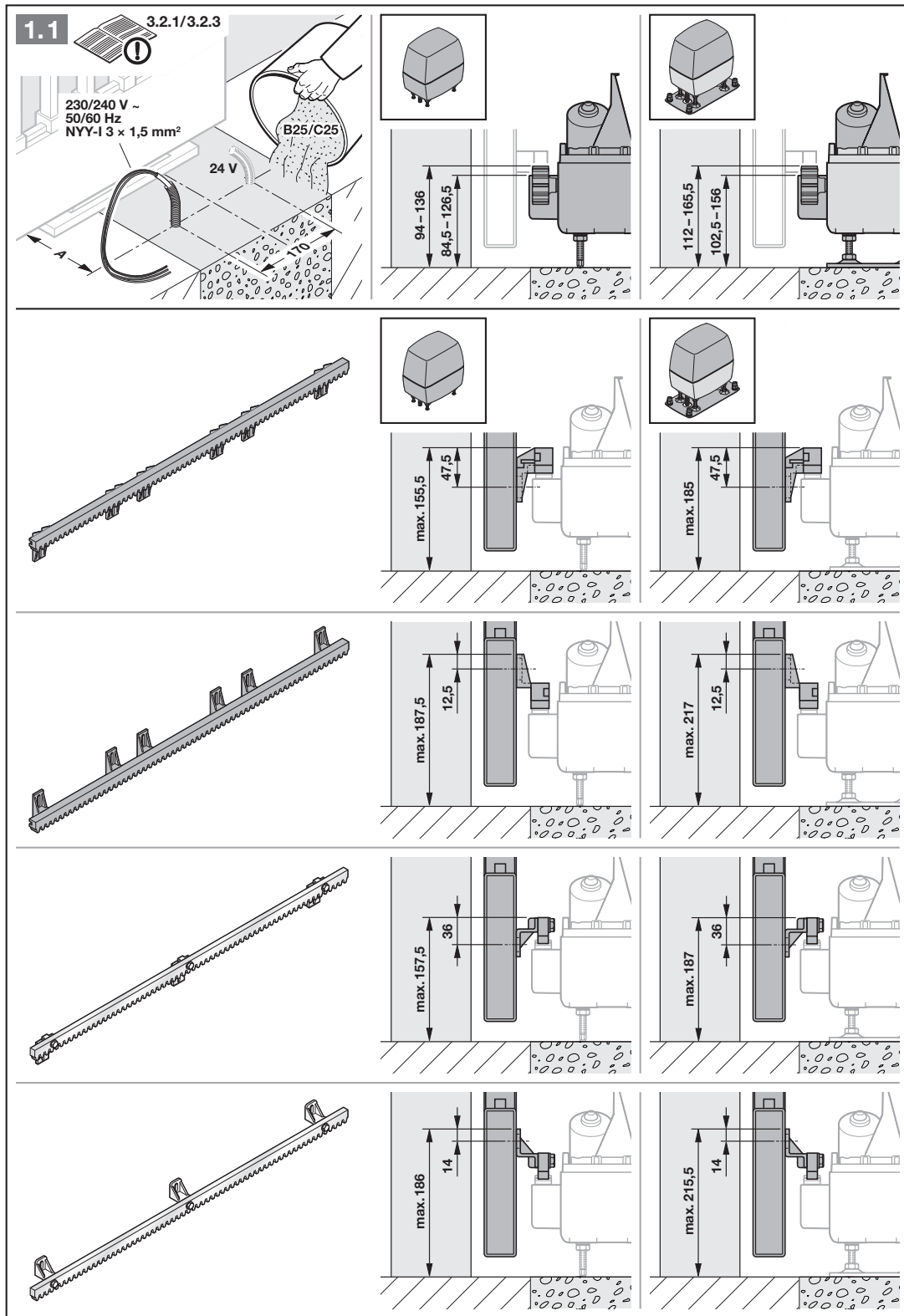

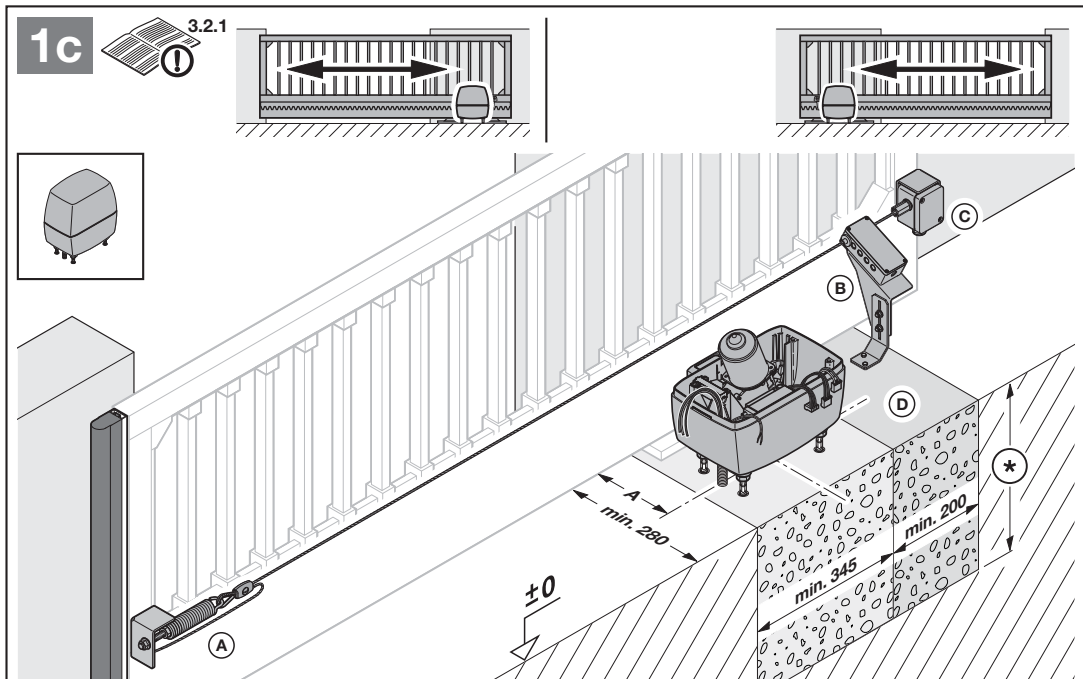

1c.1

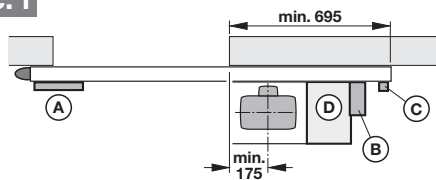

1c.5

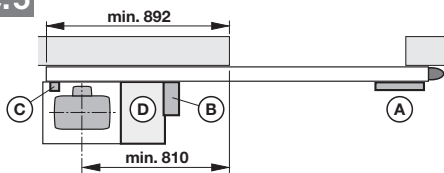

1c.2

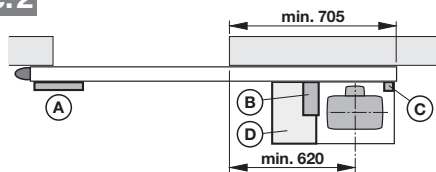

1c.6

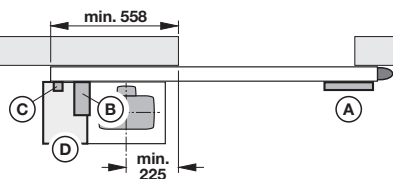

1c.3

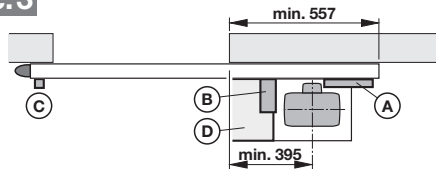

1c.7

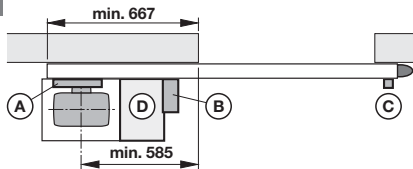

1c.4

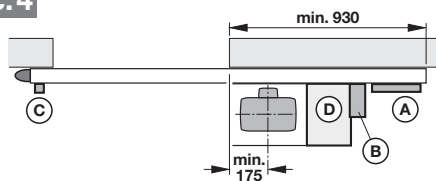

1c.8

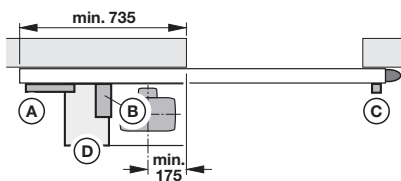

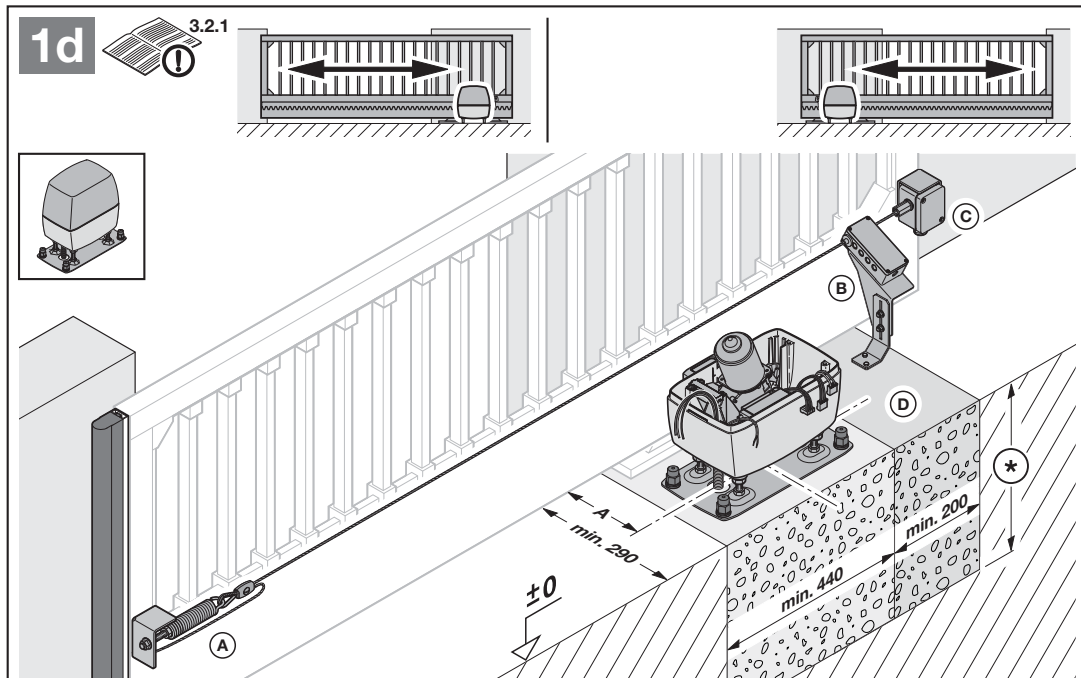

1d.1

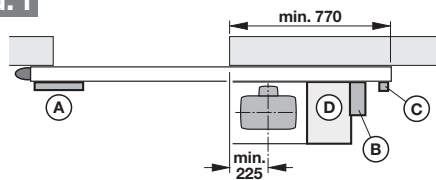

1d.5

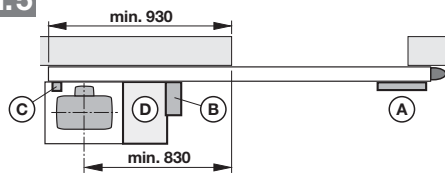

1d.2

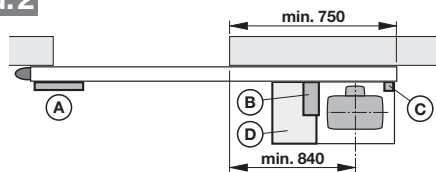

1d.6

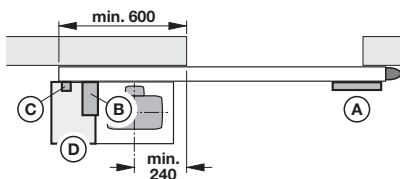

1d.3

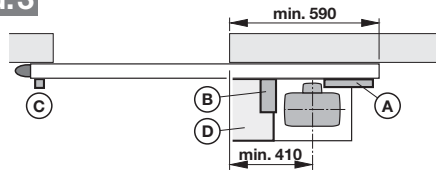

1d.7

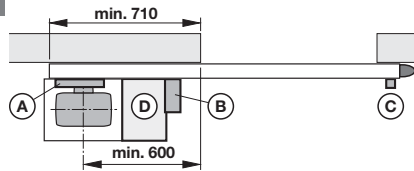

1d.4

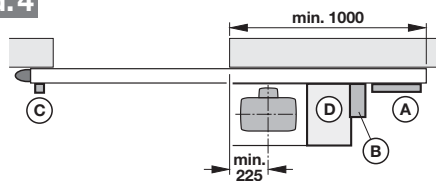

1d.8

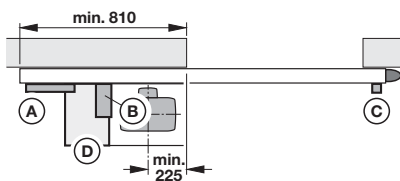

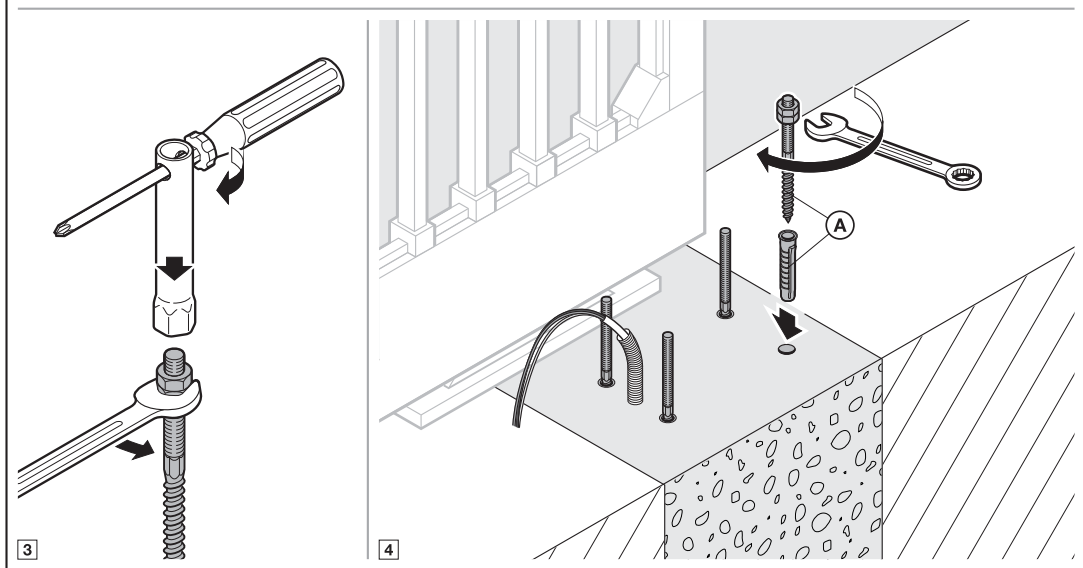
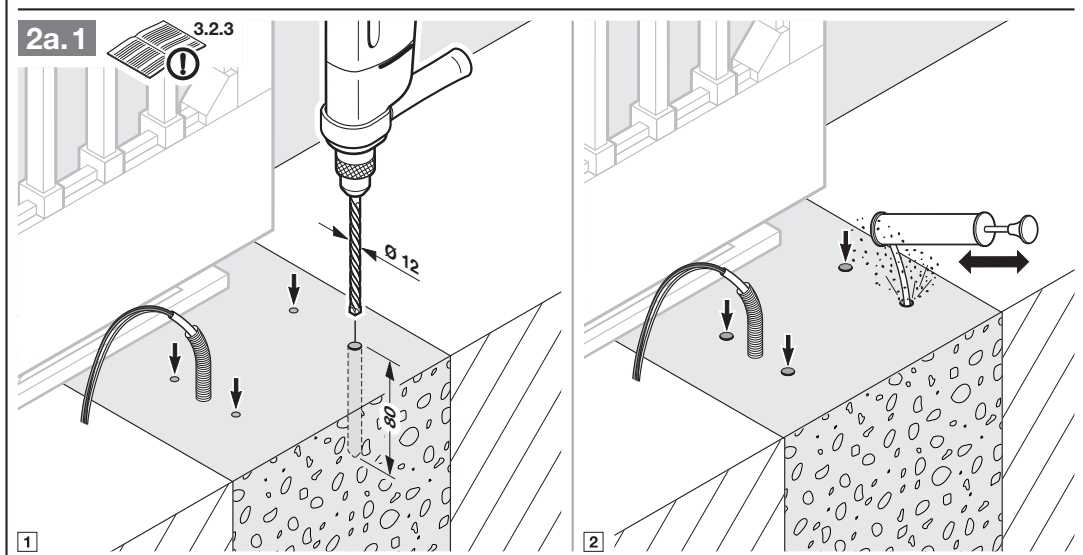
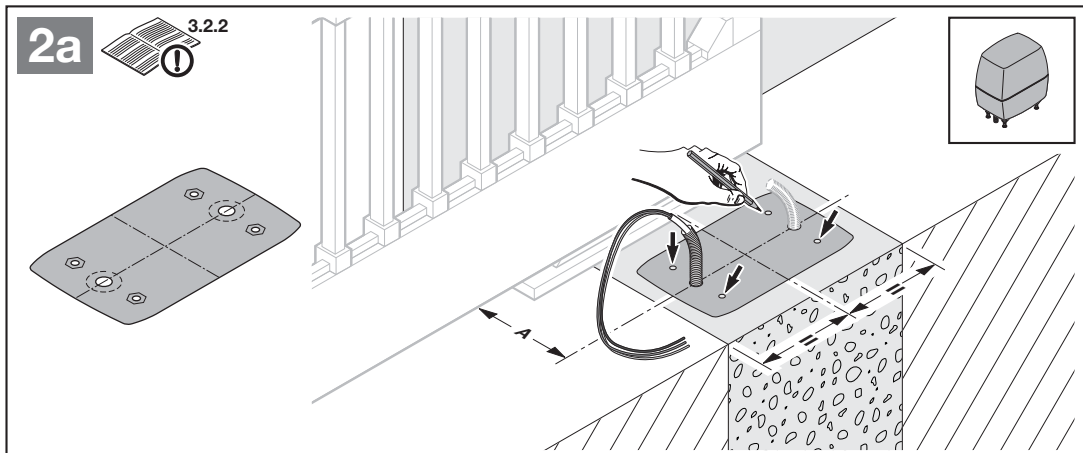

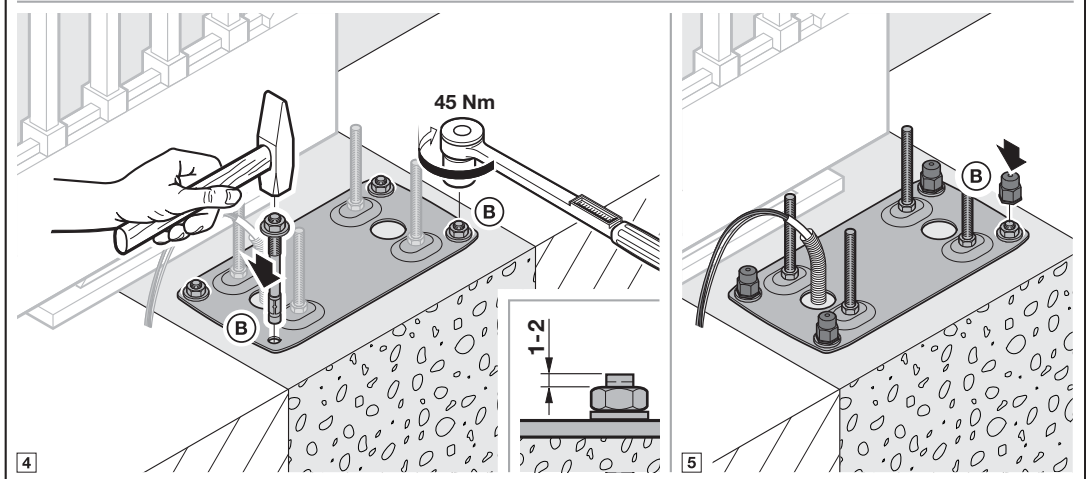
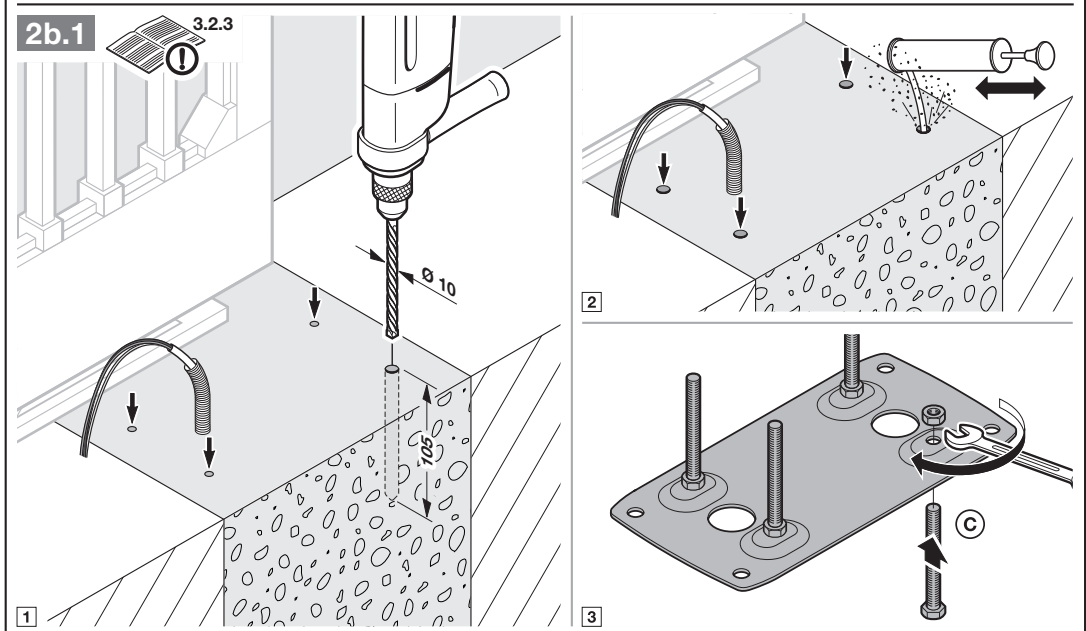
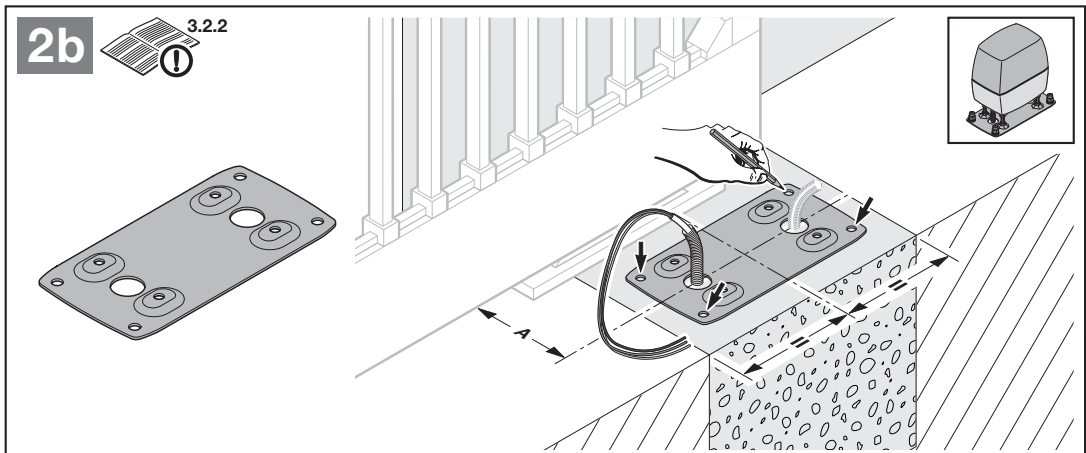

3.5 Открытие привода

1. Откройте корпус привода.
2. Разблокируйте привод, повернув механизм блокировки.
- Двигатель и зубчатое колесо опускаются в корпус.
3. Снимите прозрачную крышку.
4. Отсоедините и отведите в сторону соединительные провода.
5. Снимите держатель платы.

ВНИМАНИЕ!

Повреждение из-за влажности

- ▶ При открывании корпуса привода обеспечьте защиту блока управления от влажности.

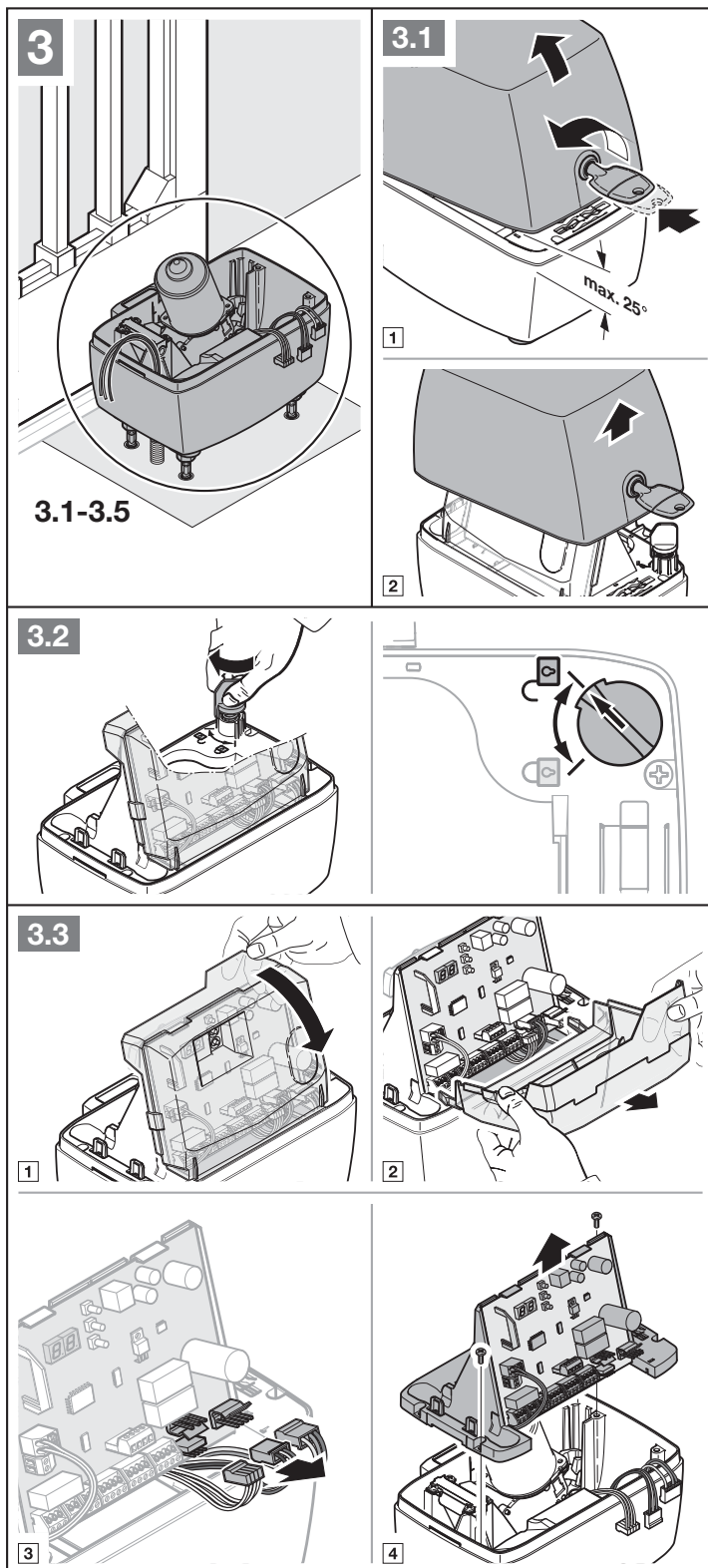

3.6 Монтаж привода

1. Установите уплотнения полых труб. При необходимости, подрежьте уплотнения полых труб в соответствии с размером полых труб.
2. Установите корпус на шурупы-шпильки или на фундаментную плиту.
3. При установке корпуса протяните провод подключения к сети и, при необходимости, соединительный провод 24 В снизу, без деформаций, через уплотнения полых труб в корпус.
4. При монтаже следите за тем, чтоб крепление было прочным, горизонтальным и надежным.

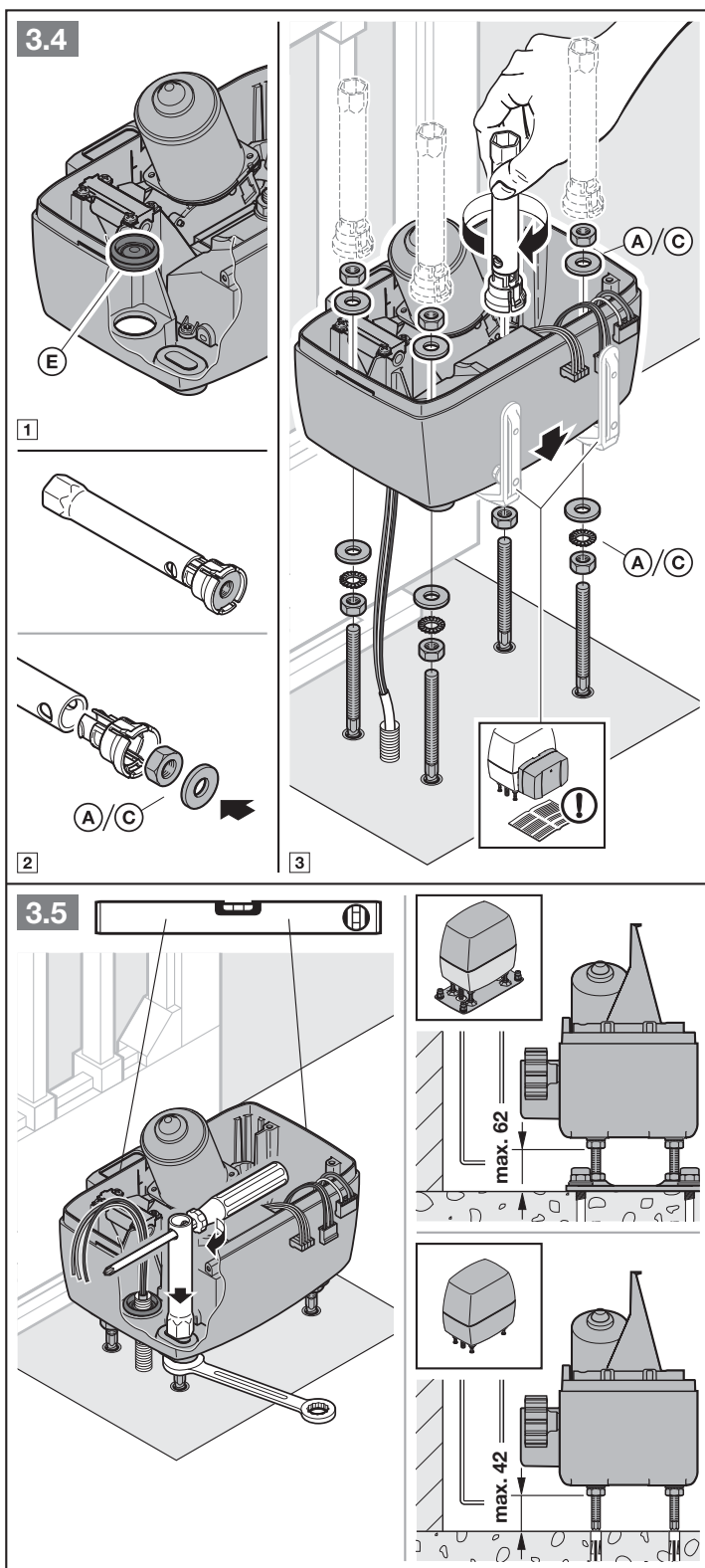

3.7 Монтаж зубчатой рейки

Перед монтажом:

- ▶ Проверьте, имеется ли достаточная глубина винчивания.
- ▶ Для монтажа используйте монтажные принадлежности для пластмассовых зубчатых реек (C1) или стальных зубчатых реек (C5). Их необходимо заказывать отдельно.

УКАЗАНИЯ:

Отличие от иллюстративной части:

- На других типах ворот необходимо использовать соответственно подходящие для них крепежные элементы с другой глубиной винчивания (например, для крепления деревянных ворот надо использовать соответствующие шурупы).
- В зависимости от толщины или прочности материала необходимый диаметр отверстий под резьбу может варьироваться и составлять, например
 - для алюминия: $\varnothing 5,0 - 5,5$ мм
 - для стали: $\varnothing 5,7 - 5,8$ мм

Монтаж:

Привод откатных ворот должен быть разблокирован (см. рис. 3.2).

- ▶ При монтаже следите за тем, чтобы на стыке отдельных зубчатых реек не было перекосов. Только в таком случае можно обеспечить плавный ход ворот.
- ▶ После монтажа Вы должны настроить зубчатые рейки и зубчатое колесо привода относительно друг друга. Для этого можно регулировать как зубчатые рейки, так и корпус привода. **Неправильно установленные или плохо отрегулированные зубчатые рейки могут привести к непреднамеренному реверсированию ворот. Указанные размеры обязательно должны соблюдаться!**

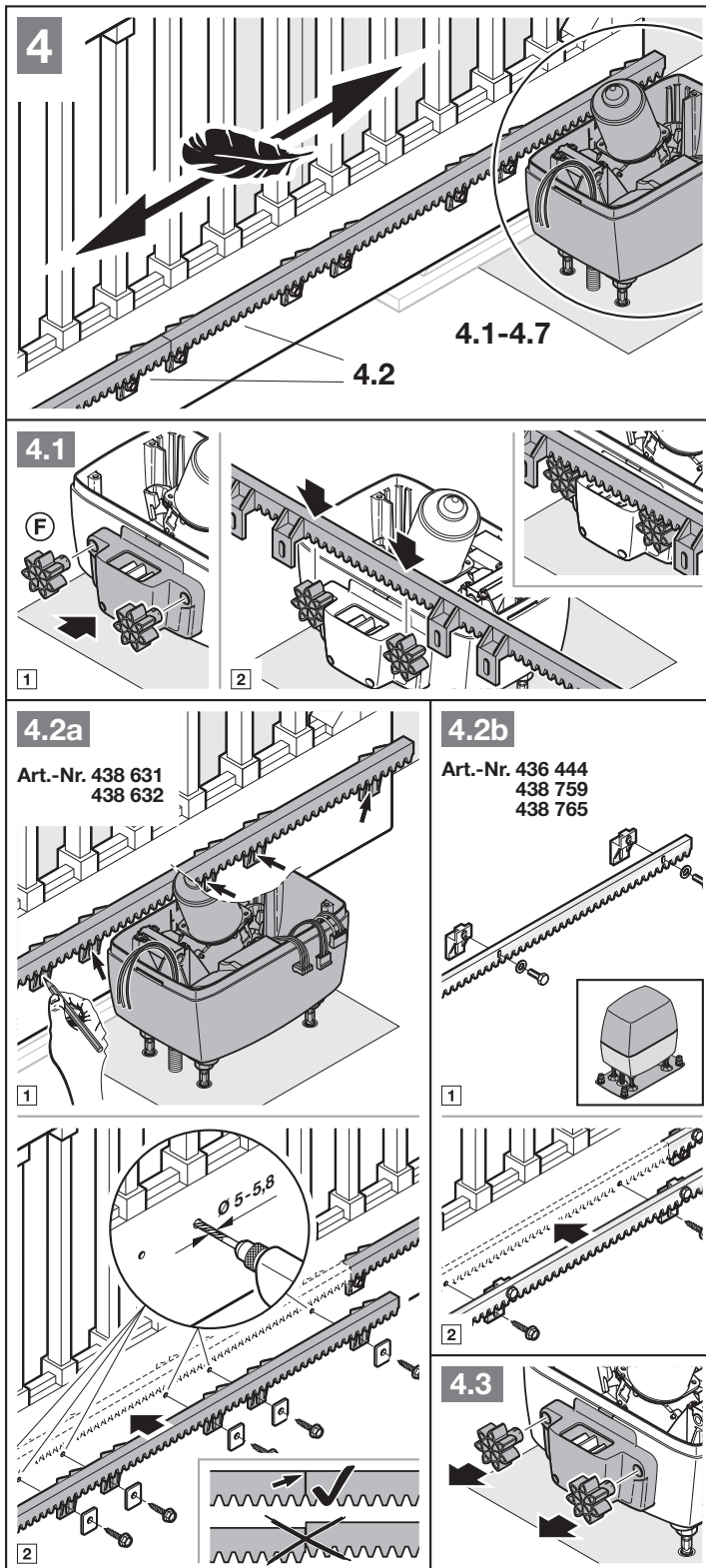

3.8 Герметизация корпуса

- ▶ Заделайте швы корпуса, чтобы защитить его от влаги и насекомых.

3.9 Электромонтаж

- ▶ Соблюдайте указания по безопасности, изложенные в главе 2.5
 - *Смертельное поражение электрическим током вследствие напряжения сети*
- ▶ Подсоедините провод подключения к сети (3 × 1,5 мм²) прямо к клемме штепсельного типа на импульсном блоке питания, заземляющий провод – прямо к корпусу.

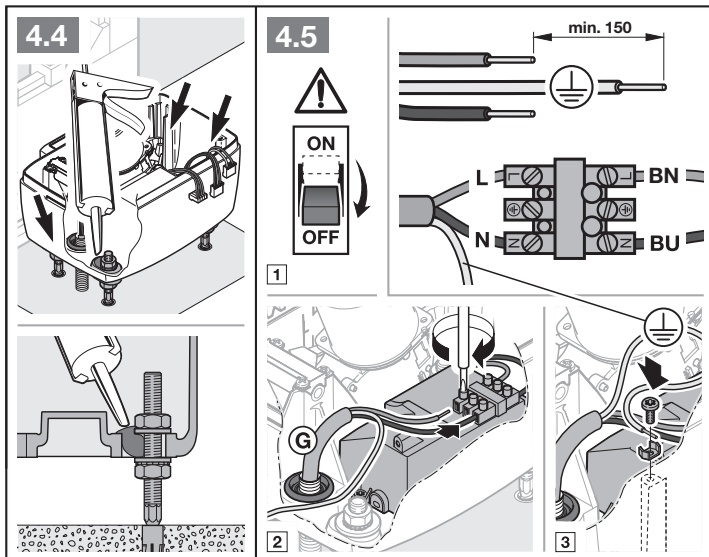

3.10 Монтаж держателя платы

1. Закрепите держатель платы с помощью 2-х ранее отвинченных винтов **D**, а также еще 2-х из входящих в объем поставки.
2. Вставьте обратно ранее отсоединенные провода.

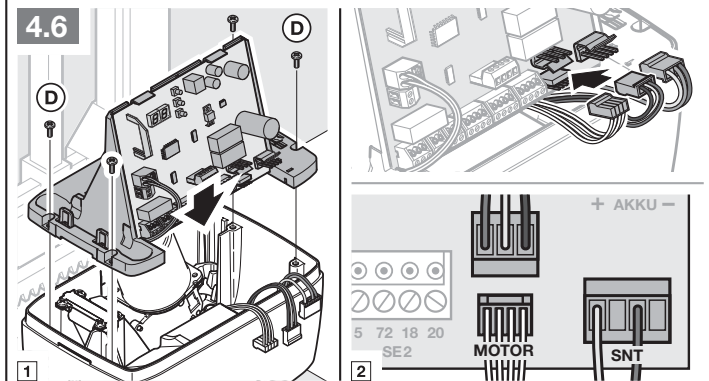

3.11 Монтаж держателя магнита

1. Задвиньте ворота вручную в положение *Ворота Закрыты*.
2. Предварительно произведите полный монтаж каретки магнита в центральном положении.
3. Произведите монтаж зажима зубчатой рейки таким образом, чтобы магнит располагался со смещением примерно на 20 мм от геркона в держателе платы.

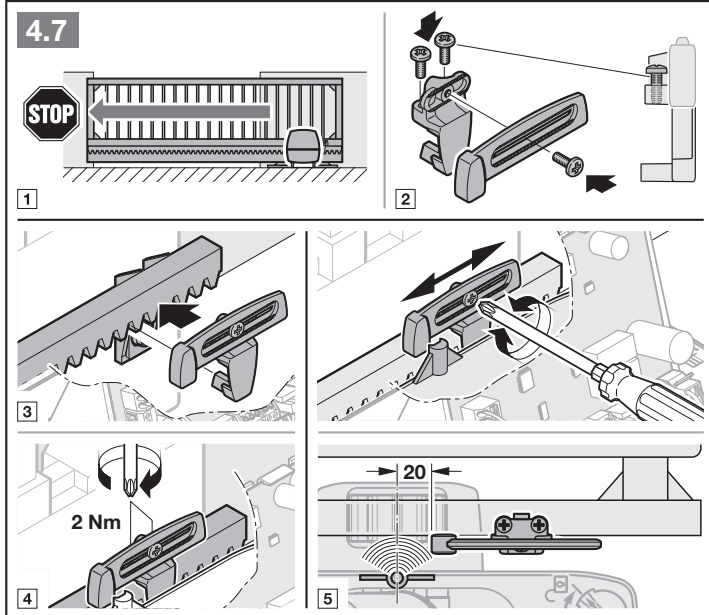

3.12 Блокировка привода

Вследствие блокировки привод снова будет находиться в состоянии зацепления.

- ▶ Поверните механизм в положение блокировки. Слегка приподнимите двигатель при блокировке.

4 Подключение дополнительных компонентов / принадлежностей

- ▶ Соблюдайте указания по безопасности, изложенные в главе 2.6.

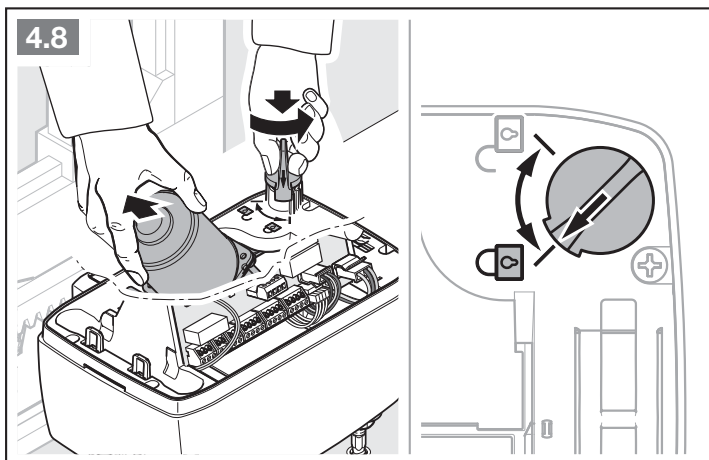

ВНИМАНИЕ!

Выход из строя электроники вследствие внешнего напряжения

- ▶ Не подводите напряжение сети (230 / 240 В перем. тока) к клеммам блока управления.

Все клеммы могут использоваться многократно:

- Мин. сечение: $1 \times 0,5 \text{ мм}^2$
- Макс. сечение: $1 \times 2,5 \text{ мм}^2$

К системному гнезду BUS могут подключаться принадлежности со специальными функциями. Подключенные принадлежности распознаются автоматически.

УКАЗАНИЕ:

Все принадлежности вместе могут нагружать привод макс. до **250 мА**. Потребляемый ток компонентов обозначен на иллюстрациях.

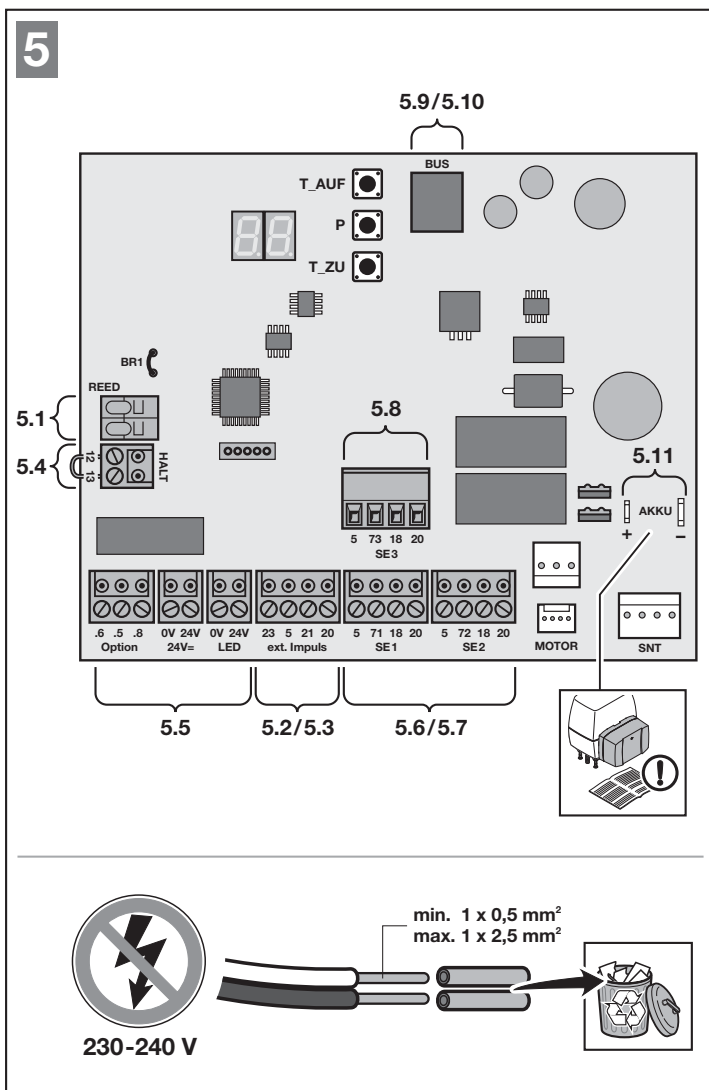

4.1 Конечный выключатель (геркон)

- ▶ Подсоедините жилы конечного выключателя к клемме **REED**.

4.2 Внешний приемник*

- ▶ Подсоедините жилы кабеля внешнего приемника ДУ следующим образом:

GN	Клемма 20 (0 В)
WH	Клемма 21 (сигнал, канал 1)
BN	Клемма 5 (+24 В)
YE	Клемма 23 (сигнал для частичного открывания, канал 2)

Или

- ▶ Вставьте разъем приемника HEI 3 BiSecur в соответствующее гнездо.

Или

- ▶ Подключите внешний приемник ESEI BiSecur к системному гнезду BUS.

4.3 Внешний выключатель*

Возможно параллельное подключение одного или нескольких выключателей с замыкающими контактами (беспотенциальными или с переключением по напряжению 0 В), например выключателя с ключом.

Длина кабеля: макс. 30 м.

Импульсное управление:

1-ый контакт	клемма 21
2-ой контакт	клемма 20

Частичное открывание:

1-ый контакт	клемма 23
2-ой контакт	клемма 20

УКАЗАНИЕ:

Если для внешнего клавишного выключателя требуется вспомогательное напряжение, то на клемме **5** имеется напряжение +24 В пост. тока (против клеммы **20** = 0 В).

* – Принадлежности не входят в стандартный объем поставки.

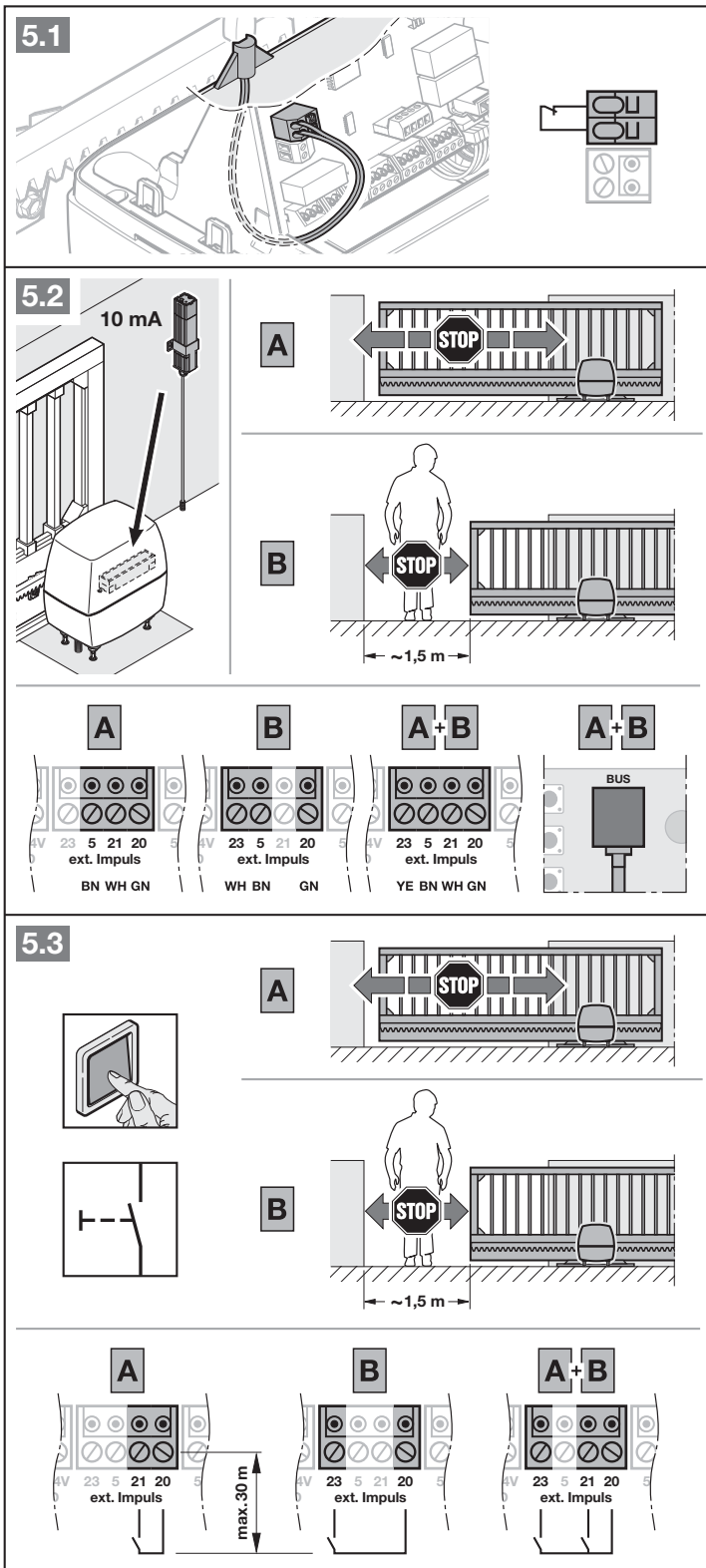

4.4 Выключатель (останов или аварийное отключение)*

Выключатель с размыкающими контактами (беспотенциальный или с переключением по напряжению 0 В) подключается следующим образом:

1. Удалите установленный на заводе мост с реохордом между клеммами 12 + 13.

12	Вход цепи останова или аварийного отключения
13	0 В

2. Подключите коммутационные контакты.

УКАЗАНИЕ:

Размыкание контакта немедленно остановит движение ворот. Движение ворот остановлено.

4.5 Сигнальная лампа SLK*

Подключите сигнальную лампу к беспотенциальному контакту разъема Опция.

Для работы одной лампы 24 В (макс. 7 Вт) установите напряжение на разъеме 24 В =, например, для предупреждающих сообщений перед и во время движения ворот.

- ▶ Настройте данную функцию в меню 31.

УКАЗАНИЕ:

- ▶ Обеспечьте питание сигнальной лампы 230 в от внешнего напряжения сети.
- ▶ Снабдите жилы проводов, которые находятся под сетевым напряжением дополнительной изоляцией (например, защитными трубками) вплоть до места присоединения.

5.4

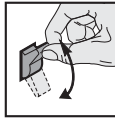
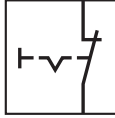

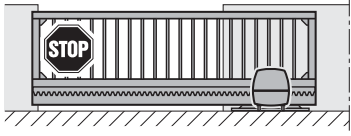

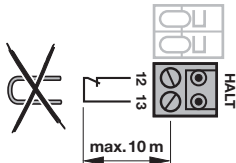

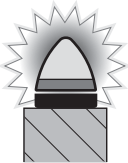

5.5a

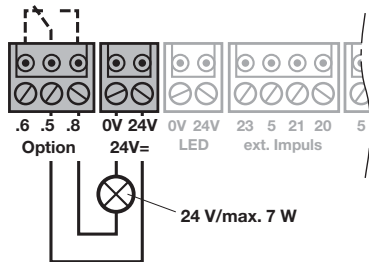



24 V/max. 7 W

5.5b

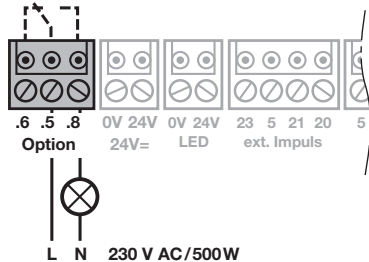

L N 230 V AC/500W

* – Принадлежности не входят в стандартный объем поставки.

4.6 Устройства безопасности*

К цепи безопасности SE1, SE2 и SE3 подключите устройства безопасности, например

- световой барьер,
- контактную планку сопротивления 8k2,
- предохранитель замыкающего контура

Если Вы хотите подключить к цепи безопасности по 2 световых барьера, то Вам потребуется модуль расширения для световых барьеров LSE 2*.

УКАЗАНИЕ:

Раз в полгода проверяйте устройства безопасности без самоконтроля (например статические световые барьеры).

Устройства безопасности без самоконтроля разрешены только для защиты оборудования!

Устройство безопасности SE1

- | | |
|-----|--|
| SE1 | • 2-проводной световой барьер, динамический |
| | • 3-проводной световой барьер, статически проверенный |
| | • 3-проводной световой барьер, статически не проверенный |
| | • Контактная планка сопротивления 8k2 |
| | • Предохранитель замыкающего контура |

Назначение клемм:

Клемма 20	0 В (напряжение питания)
Клемма 18	Контрольный сигнал
Клемма 71	Вход, коммутационный сигнал SE1
Клемма 5	+24 В (напряжение питания)

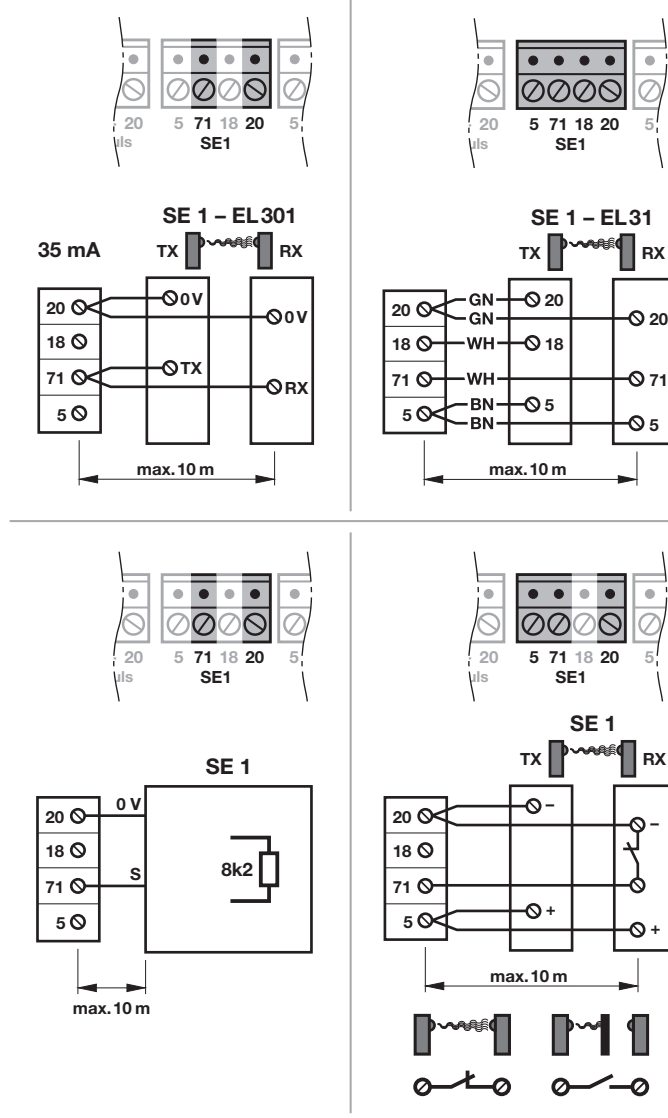
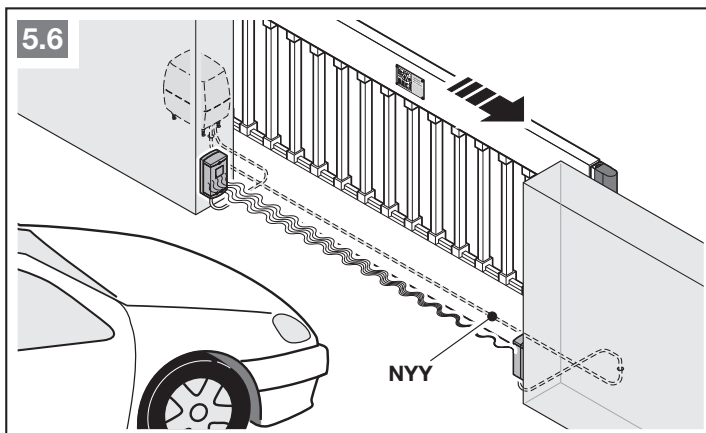

* – Принадлежности не входят в стандартный объем поставки.

Настройте направление рабочего движения и режим реверсирования в дополнительных меню. Для этого обратитесь к Вашему региональному дилеру.

Направление рабочего движения «Ворота Закр.», краткое реверсирование

Устройство безопасности SE2

- SE2**
- 2-проводной световой барьер, динамический
 - 3-проводной световой барьер, статически проверенный
 - 3-проводной световой барьер, статически не проверенный
 - Контактная планка сопротивления 8k2
 - Предохранитель замыкающего контура

Назначение клемм:

Клемма 20	0 В (напряжение питания)
Клемма 18	Контрольный сигнал
Клемма 72	Вход, коммутационный сигнал SE2
Клемма 5	+24 В (напряжение питания)

Настройте направление рабочего движения и режим реверсирования в дополнительных меню. Для этого обратитесь к Вашему региональному дилеру.

Направление рабочего движения «Ворота Откр.», краткое реверсирование

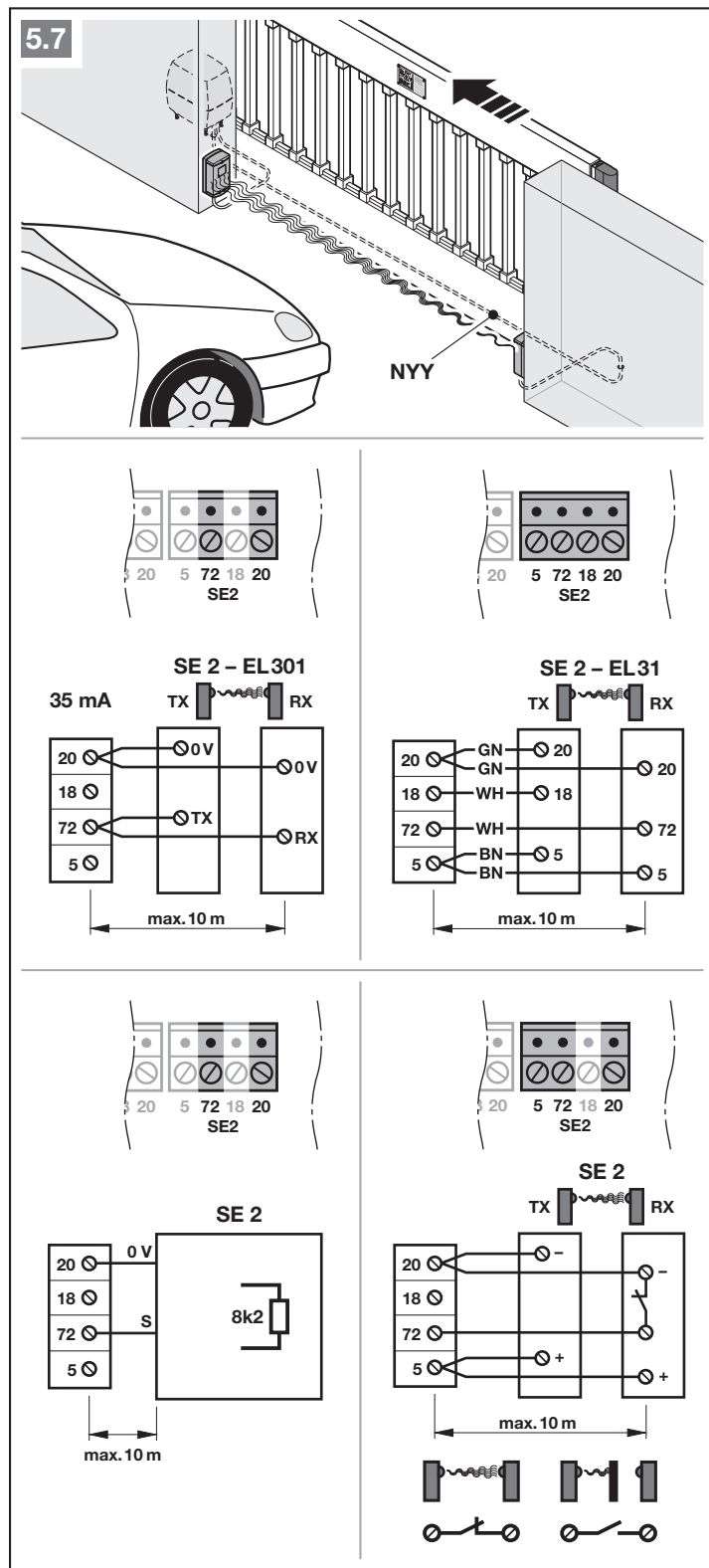

Устройство безопасности SE3

- SE3**
- 2-проводной световой барьер, динамический
 - 3-проводной световой барьер, статически проверенный
 - 3-проводной световой барьер, статически не проверенный

Назначение клемм:

Клемма 20	0 В (напряжение питания)
Клемма 18	Контрольный сигнал
Клемма 73	Вход, коммутационный сигнал SE3
Клемма 5	+24 В (напряжение питания)

Настройте направление рабочего движения и режим реверсирования в дополнительных меню. Для этого обратитесь к Вашему региональному дилеру.

 Направление рабочего движения «Ворота Закр.», краткое реверсирование

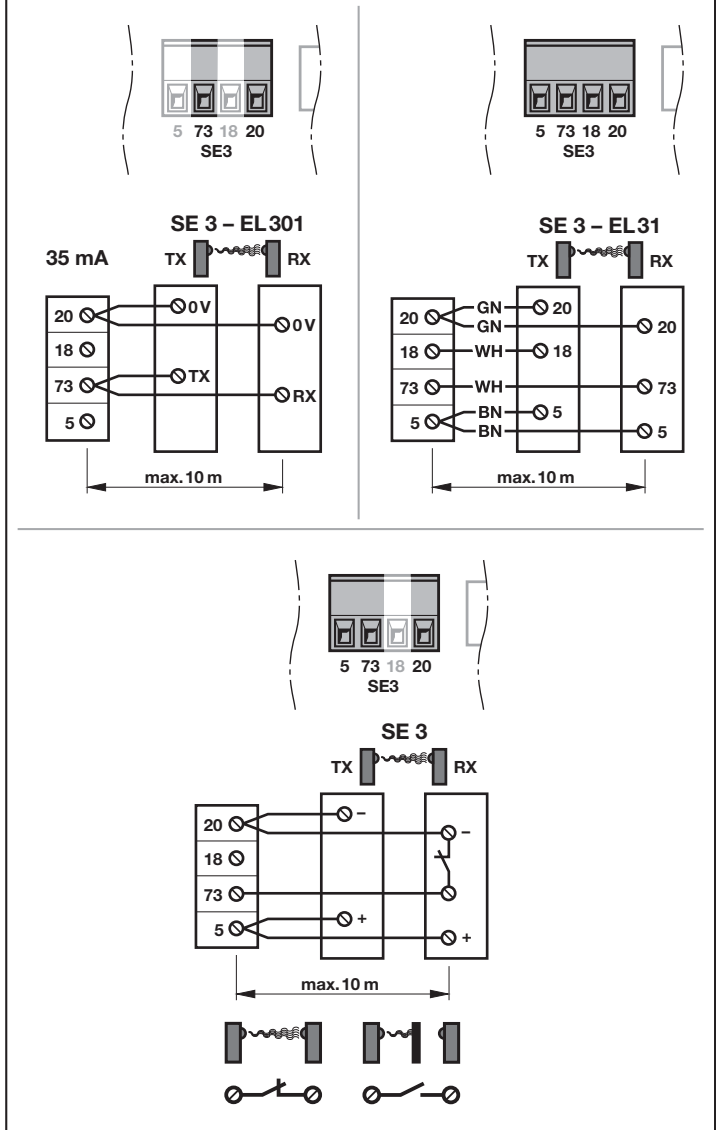
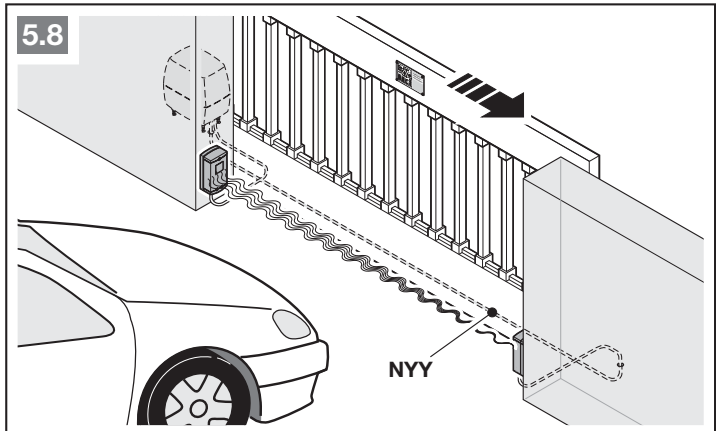

4.7 Опционное реле HOR 1*

Опционное реле HOR 1 необходимо для подключения внешней лампы или сигнальной лампы.

- ▶ Настройте данную функцию в меню 30.

4.8 Универсальная адаптерная плата UAP 1* или UAP 1-300*

Возможность подключения универсальной адаптерной платы UAP1 или UAP 1-300.

Универсальная адаптерная плата UAP 1 используется для следующих дополнительных функций:

- для выбора направления (Откр. / Закр.) и функции частичного открывания при помощи внешних элементов управления,
 - для сигнализации о достижении конечного положения *Ворота Откр.* и *Ворота Закр.*,
 - для включения лампы, расположенной снаружи (свет в течение 2 минут), например для освещения двора.
- ▶ Настройте данную функцию в меню 30.

4.9 Аварийный аккумулятор HNA-Outdoor*

Для того чтобы передвинуть ворота при отключении напряжения, может быть подключен опциональный аварийный аккумулятор. Переход на эксплуатацию от аварийного аккумулятора происходит автоматически.

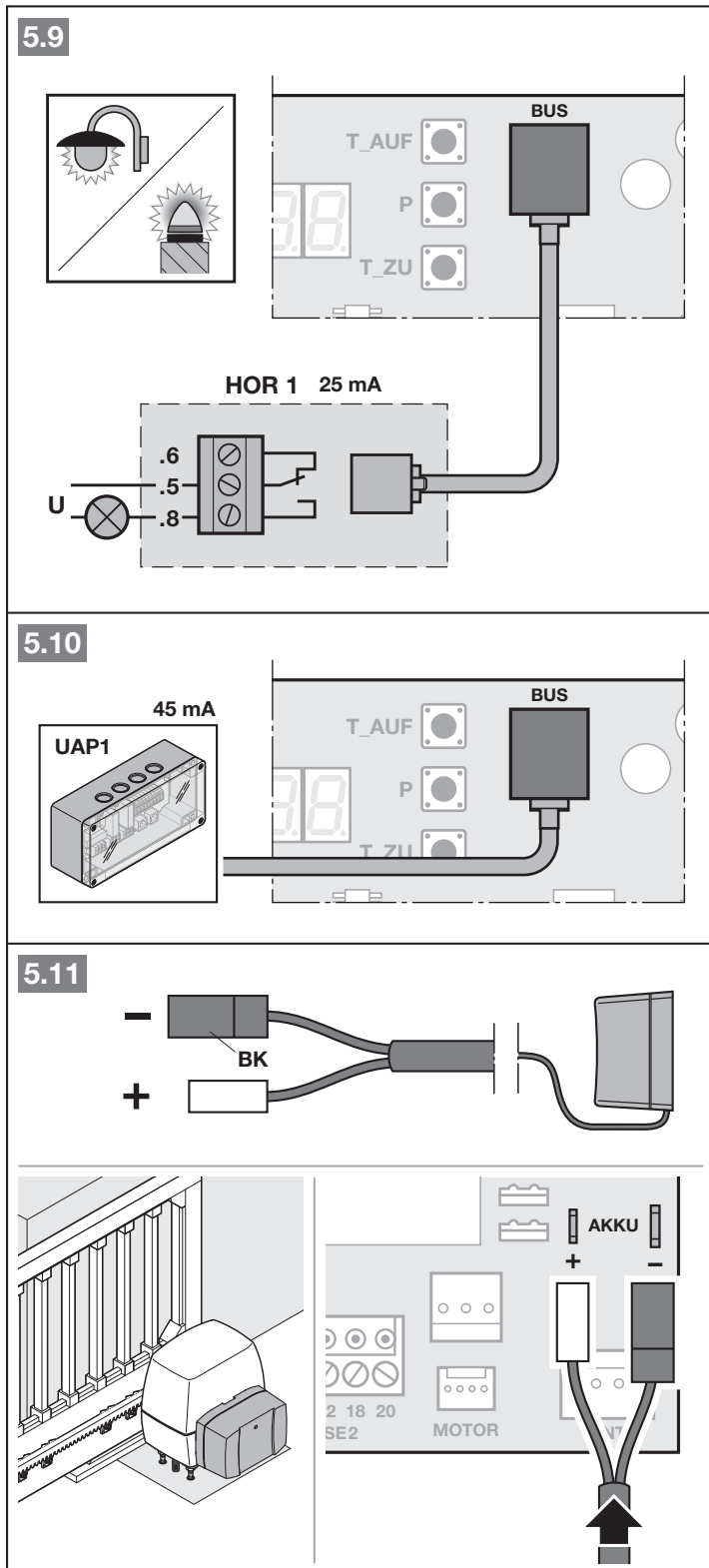

* – Принадлежности не входят в стандартный объем поставки.

⚠ ОПАСНО

Опасность получения травм вследствие внезапного движения ворот

Внезапное движение ворот может произойти в случае, если система ворот отключена от электрического напряжения, а аварийный аккумулятор подключен.

- ▶ Перед всеми работами отключайте систему ворот от электрического напряжения.
- ▶ Выньте штекер аварийного аккумулятора.
- ▶ Обеспечьте защиту от случайного повторного включения системы ворот.

4.10 Пульт ДУ

- 1 Многоцветный светодиод
- 2 Клавиши пульты ДУ
- 3 Клавиша статуса «Положение»
- 4 Крышка отсека для батарейки
- 5 Батарейка

Пульт ДУ готов к эксплуатации сразу после установки батарейки.

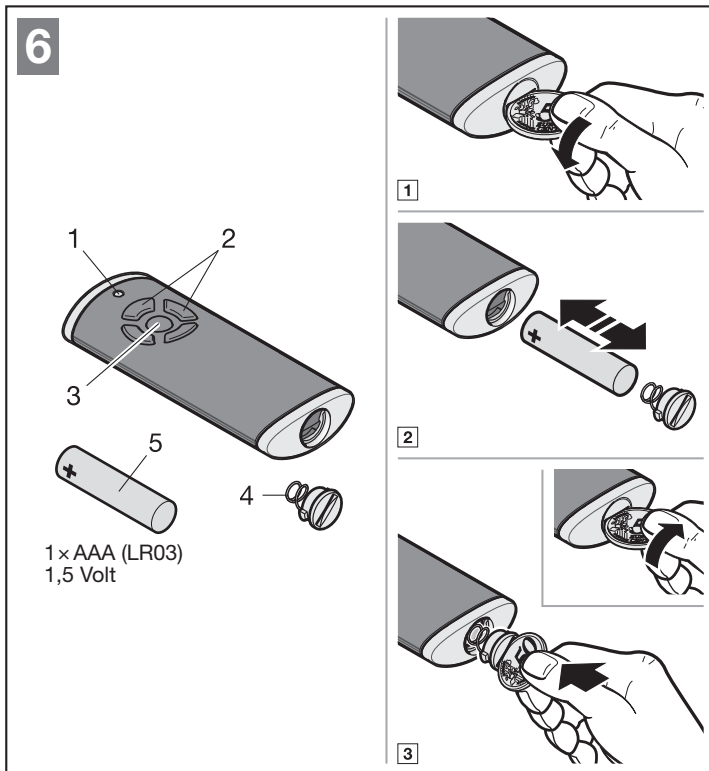

5 Ввод в эксплуатацию

- ▶ Перед вводом изделия в эксплуатацию ознакомьтесь с указаниями по обеспечению безопасности в главах 2.7 и 2.9.

При проведении рабочих циклов для программирования в режиме обучения привод настраивается на соответствующие ворота. При этом длина пути перемещения, необходимое усилие для открывания и закрывания и подключенные устройства безопасности автоматически программируются и сохраняются с защитой от внезапного исчезновения напряжения. Эти технические данные действительны только для данных конкретных ворот.

УКАЗАНИЯ:

- Пульт ДУ должен быть готов к эксплуатации (см. главу 4.10)
- В зоне работы устройств безопасности не должно находиться никаких препятствий.
- Устройства безопасности должны быть предварительно смонтированы и подключены.
- Направления открывания и закрывания определяются в ходе рабочих циклов для программирования в режиме обучения. После успешного ввода в эксплуатацию изменение направлений возможно за счет возврата к заводской настройке и проведения новых рабочих циклов для программирования в режиме обучения.
- Во время проведения рабочих циклов для программирования в режиме обучения опционное реле не срабатывает.
- Если к опционному реле подключена лампочка, то за положением конечного выключателя можно следить издали (лампочка гаснет = конечное положение достигнуто).
- При программировании пути перемещения привод перемещается на медленной скорости.
- При вводе в эксплуатацию время ожидания отсутствует.

5.1 Выбор типа привода и исполнения ворот

Тип привода предварительно настроен в состоянии поставки. Только после возврата к заводской настройке необходимо выбрать имеющийся тип привода.

 ОСТОРОЖНО
Опасность травм вследствие неправильно выбранного типа привода
При неправильно выбранном типе привода предварительно устанавливаются неспецифические значения. Неисправная работа системы ворот может привести к травмам людей.
▶ Выбирайте только те меню, которые соответствуют имеющейся у Вас системе ворот.

Меню	Тип привода	
01.	LineaMatic	

Меню	Тип привода	
02	LineaMatic P	
03	LineaMatic H	

5.2 Программирование привода

1. Произведите подачу питания.
На дисплее
 - в течение 1 секунды горит **8.8.**,
 - затем постоянно горит **U.**
2. Нажмите клавишу **Откр.** и выберите
 - **01** для LineaMatic
 - **02** для LineaMatic P
 - **03** для LineaMatic H.
3. Нажмите и удерживайте клавишу **P.**
 - Коротко высвечивается **01.**, **02.** или **03.**,
 - в течение 1 секунды горит **LA (обучение)**,
 - мигает **L.** _

5.2.1 Программирование конечных положений

1. Разблокируйте привод.
2. Откройте ворота примерно на 1 м.
3. Заблокируйте привод.
4. Нажмите и удерживайте клавишу **Закр.**
 - Створка движется в направлении *Ворота Закр.*
 - Горит **L.** _

Если ворота движутся в направлении *Ворота Откр.*, измените направление вращения.

- ▶ Ненадолго отпустите клавишу **Закр.**
- ▶ Вновь нажмите и удерживайте клавишу **Закр.**

5. Отпустите клавишу **Закр.**, если ворота останавливаются с помощью конечного выключателя.
 - Точка гаснет.
 - **EL** горит в течение 2 секунд,
 - мигает **L.** _

Конечное положение «Ворота Закр.» запрограммировано.

Если положение «Ворота Закр.» не соответствует желаемому конечному положению, Вы должны произвести дополнительную регулировку.

- a. Измените положение магнита путем сдвигания каретки магнита.
- b. Нажмите и коротко удерживайте клавишу **Откр.**
- c. Нажмите и удерживайте клавишу **Закр.** до тех пор, пока створка не остановится благодаря конечному выключателю.

При необходимости выполните заново шаги **a – c.**

6. Нажмите и удерживайте клавишу **Откр.**
 - Ворота перемещаются в направлении *Ворота Откр.*
 - Горит **L.** _

7

3 sec.

2

T_AUF
P
T_ZU

T_AUF
P
T_ZU

2 sec.

1 sec.

3

4

≈ 1 m

5

6 7

T_AUF
P
T_ZU

T_AUF
P
T_ZU

2 sec.

8

9 10

T_AUF
P
T_ZU

T_AUF
P
T_ZU

11

T_AUF
P
T_ZU

P 1x

2 sec.

7. Отпустите клавишу **Откр.**, если желаемое конечное положение «Ворота Откр.» достигнуто. С помощью клавиш **Откр. / Закр.** можно произвести тонкую регулировку.
8. Нажмите клавишу **P**, чтобы сохранить это положение.
 - **EL** горит в течение 2 секунд,
 - горит **L_**

5.2.2 Программирование усилий

При проведении рабочих циклов для программирования усилий в режиме обучения не должно сработать ни одно устройство безопасности.

Рабочие циклы для программирования усилий в режиме обучения:

1. Нажмите клавишу **Закр.**
 - Ворота движутся в конечное положение «Ворота Закр.». Горит **L_**
2. Нажмите клавишу **Откр.**
 - Ворота движутся в конечное положение «Ворота Откр.». **L_** горит, как только ворота остановились, мигает **11**.

Отмена рабочих циклов для программирования усилий в режиме обучения:

Импульс останавливает рабочие циклы для программирования усилий, например,

- с помощью внешних элементов управления на клеммах 20 / 21 / 23,
- с помощью командных входов дополнительной платы UAP 1 или UAP 1-300,
- с помощью внутреннего радиосигнала*,
- с помощью внешнего приемника,
- путем нажатия на клавиши **Откр./Закр.**
Затем горит **U**.

После отмены необходимо заново произвести рабочие циклы для программирования усилий. Настройки в меню **01 – 03** остаются без изменений.

* Если радиокоды уже запрограммированы.

7.1

1

5.3 Программирование пульта ДУ

Привод автоматически переходит в меню для программирования пульта ДУ.

Каждой клавише пульта ДУ соответствует определенный радиокод.

- ▶ Также следуйте указаниям, которые Вы найдете в главе 8.

На дисплее с нормальной скоростью мигает **11**.

Для программирования радиокода (импульс):

1. Нажмите и удерживайте ту клавишу пульта ДУ, радиокод которой Вы хотите передать.

Пульт ДУ:

- Светодиод горит синим цветом в течение 2 секунд и затем гаснет.
- Через 5 секунд светодиод поочередно мигает красным и синим цветом. Происходит передача радиокода.

Привод:

Если приемник распознает действующий радиокод, то на дисплее быстро мигает **11**.

2. Отпустите клавишу пульта ДУ.

Пульт ДУ запрограммирован и готов к работе.

На дисплее с нормальной скоростью мигает **11**.

Другие пульты ДУ могут быть запрограммированы в течение 25 секунд.

Для программирования других радиокодов (импульс):

- ▶ Выполните заново шаги 1 + 2.

Для преждевременной отмены программирования радиокодов:

- ▶ Нажмите клавишу **P**.

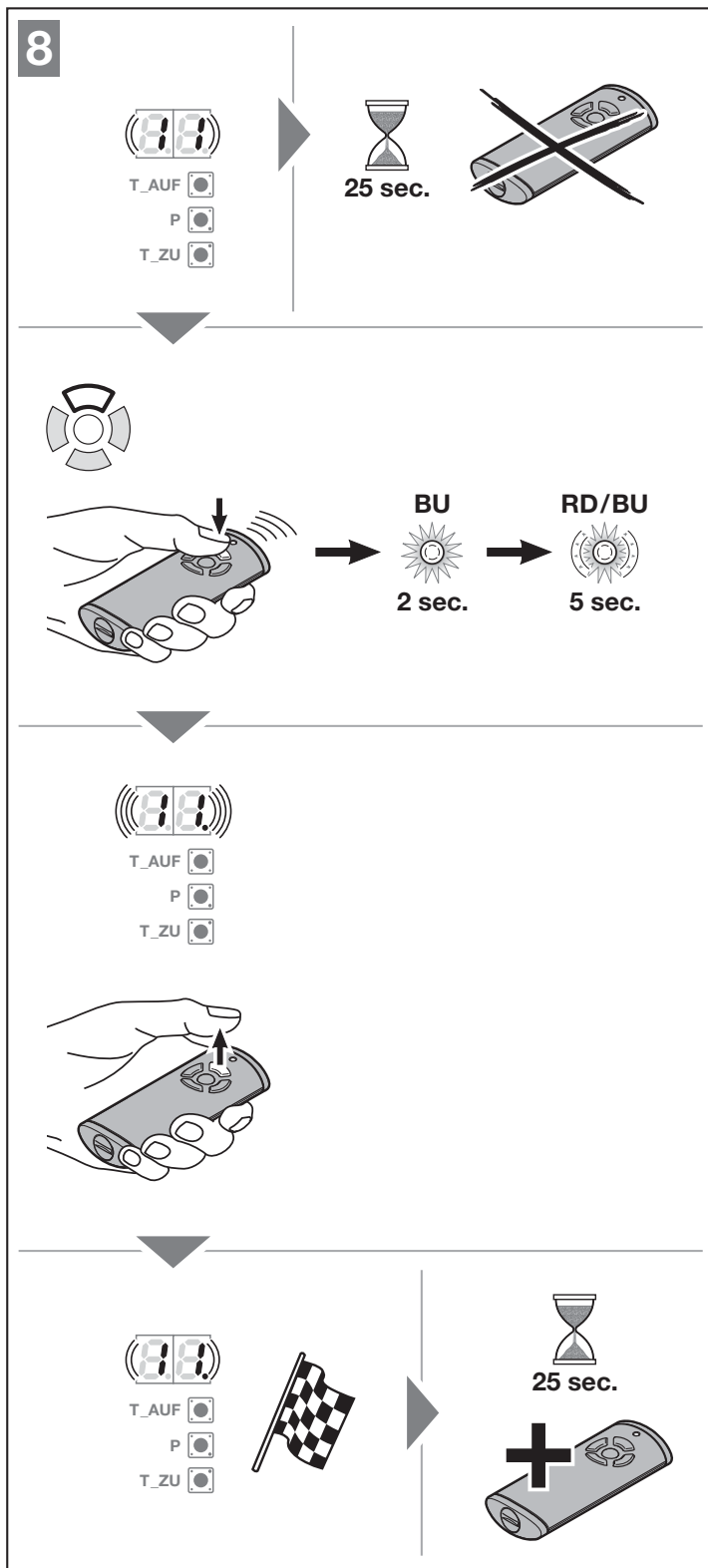

Для программирования других функций на пульте ДУ:

1. Нажмите клавишу **Откр.** и выберите:

Меню 12	Освещение
Меню 13	Частичное открывание
Меню 14	Выбор направления «Ворота Откр.»
Меню 15	Выбор направления «Ворота Закр.»

2. Нажмите клавишу **P** и перейдите в режим программирования. Соответственно с нормальной скоростью мигает 12, 13, 14 или 15.
3. Выполните шаги 1–2, как указано в меню 11.

Если Вы не собираетесь программировать новые пульты ДУ:

1. С помощью клавиш **Откр. / Закр.** выберите меню 00.
 2. Нажмите клавишу **P**. Привод переходит в рабочий режим.
- Или**
- ▶ Ничего не нажимайте в течение 25 секунд (время ожидания).

Запрограммированные устройства безопасности активны и активированы в меню.

Привод готов к работе.

Время ожидания:

Если при программировании пульта ДУ заканчивается время ожидания (25 секунд), привод автоматически возвращается в рабочий режим. Для регистрации пульта ДУ в таком случае необходимо вручную выбрать соответствующее меню, как описано в главе 6.1.4.

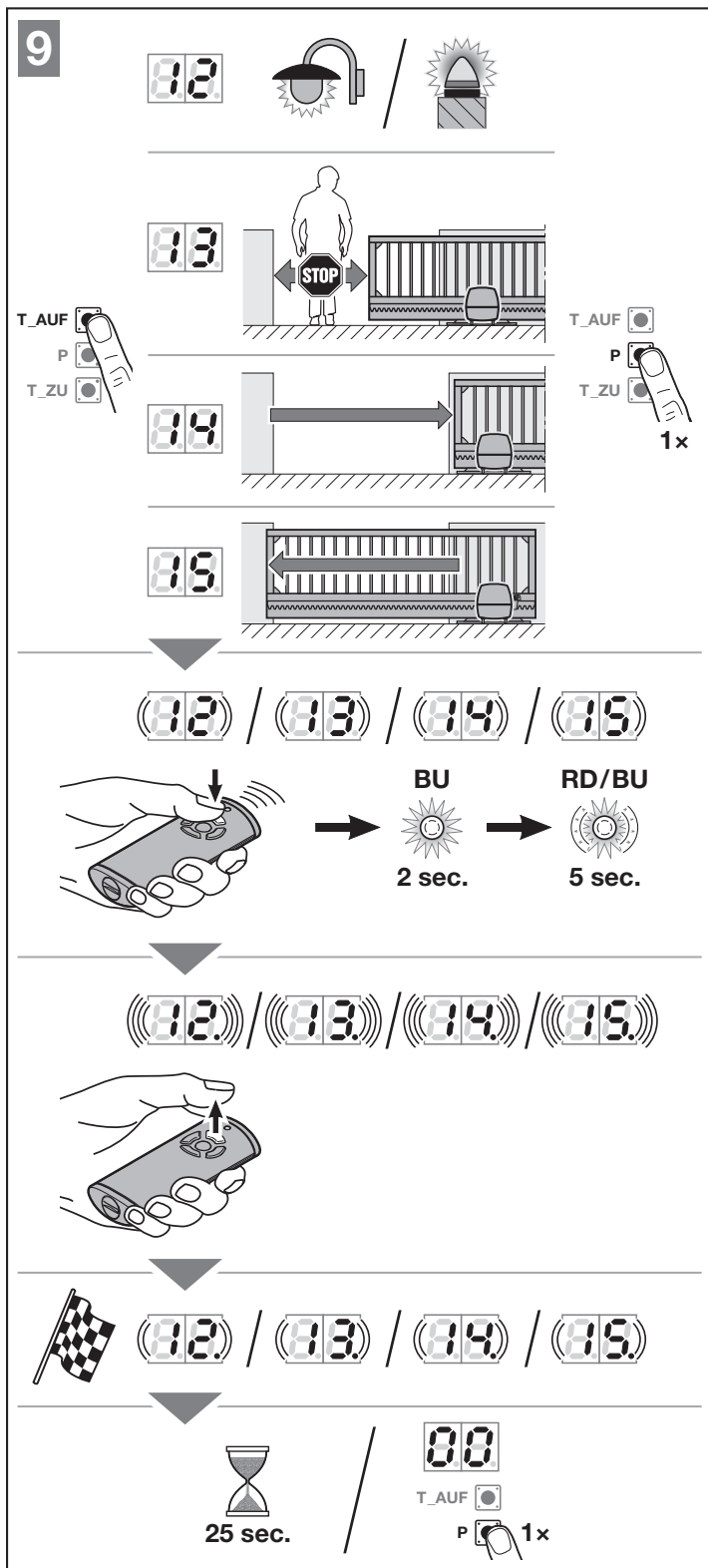

6 Меню

УКАЗАНИЯ:

- Меню **00** – это первое видимое меню в режиме программирования
- Меню **00** служит также для выхода из режима программирования.
- Меню **01 – 03** доступны только при первом вводе в эксплуатацию.
- После ввода в эксплуатацию видны только вызываемые меню **10 – 38**.
- Точка рядом с номером меню указывает на то, что меню активировано.

Для перехода в режим программирования:

- ▶ Нажмите клавишу **P** и не отпускайте ее, пока на дисплее не загорится **00**.

Для выбора меню:

- ▶ Выберите желаемое меню при помощи клавиш **Откр./Закр.** Нажатие и удерживание клавиш **Откр./Закр.** позволяет пролистывать меню в ускоренном режиме.

Для активации меню с одной функцией:

- ▶ Нажмите клавишу **P** и удерживайте ее в течение 2 секунд. Рядом с номером меню горит точка. Меню немедленно активируется.

Для активации меню с выбираемыми параметрами:

1. Нажмите клавишу **P**. Активированный параметр мигает.
2. С помощью клавиш **Откр./Закр.** выберите желаемый параметр.
3. Нажмите клавишу **P** и удерживайте ее в течение 2 секунд.
4. Параметр немедленно активируется. Номер меню горит вместе с точкой.

Для выхода из режима программирования:

1. С помощью клавиш **Откр./Закр.** выберите меню **00**.
2. Нажмите клавишу **P**.
Или

10

5 sec.

10.1

10.2

2 sec.

10.3

2 sec.

10.4

60 sec.

- ▶ Ничего не нажимайте в течение 60 секунд (время ожидания).
Все введенные данные сохранены. Привод переходит в рабочий режим.

6.1 Описание различных меню

Обзор всех меню в виде таблицы Вы найдете в главе 18, начиная со стр. 59.

6.1.1 Дополнительные меню

Помимо описанных здесь меню **01 – 36** можно также произвести следующие настройки, например

- Регулировка скорости
- Регулировка ограничения усилия
- Изменение предела реверсирования
- Направление рабочего движения и режим реверсирования устройств безопасности

Настройки, с помощью которых изменяется заводская настройка, могут производиться только квалифицированными специалистами. Для этого обратитесь к Вашему региональному дилеру.

УКАЗАНИЕ:

Изменения разрешается производить только при условии соблюдения всех пунктов, указанных в главе **2.9.1 Указания по безопасности, связанные с соблюдением рабочих усилий**.

6.1.2 Меню 01 – 03: Типы приводов

Меню **01 – 03** нужны Вам только для ввода привода в эксплуатацию. Эти меню можно выбрать только при первоначальном вводе в эксплуатацию или после возврата к заводской настройке.

Когда Вы выбираете тип привода, предварительно автоматически устанавливаются все данные ворот, например

- Скорости,
- Плавный останов,
- Режим реверсирования устройств безопасности,
- Пределы реверсирования,
- и т.д.

Обзор типов привода приведен в главе 5.

6.1.3 Меню 10: Рабочие циклы для программирования в режиме обучения

- ▶ Внимательно ознакомьтесь с указаниями в главе 5.

Выполнение рабочих циклов для программирования в режиме обучения необходимо,

- если проводилась дополнительная регулировка конечных положений,
- после проведения работ по техническому обслуживанию или сервисному уходу,
- если позднее были установлены устройства безопасности, например световой барьер или контактная планка сопротивления 8k2,
- если производились какие-либо изменения на воротах.

УКАЗАНИЕ:

Как только активируется меню **10**:

- Имеющиеся данные ворот (путь перемещения и усилия) немедленно удаляются.
- Из меню нельзя выйти раньше времени. Путь перемещения и усилия должны быть запрограммированы заново!
- Время ожидания отсутствует.

Для запуска рабочих циклов для программирования в режиме обучения:

1. Откройте ворота примерно на 1 м.
2. Выберите меню 10.
3. Нажмите клавишу **P** и удерживайте ее в течение 5 секунд.
 - 10 мигает,
 - затем мигает 88.
4. Нажмите клавишу **Закр.** Ворота двигаются в конечное положение *Ворота Закр.*
 - 88 мигает.
 Когда конечное положение достигнуто:
 - Точка гаснет.
 - LA горит в течение 1 секунды.
 - L⁻ мигает.
5. Нажмите и удерживайте клавишу **Откр.** Ворота перемещаются в направлении *Ворота Откр.*
 - Горит L⁻.
6. Отпустите клавишу **Откр.**, если желаемое конечное положение «Ворота Откр.» достигнуто. С помощью клавиш **Откр./Закр.** можно произвести тонкую регулировку.
7. Нажмите клавишу **P**. **Конечное положение «Ворота Откр.» запрограммировано.**
 - EL горит в течение 2 секунд,
 - горит L₋

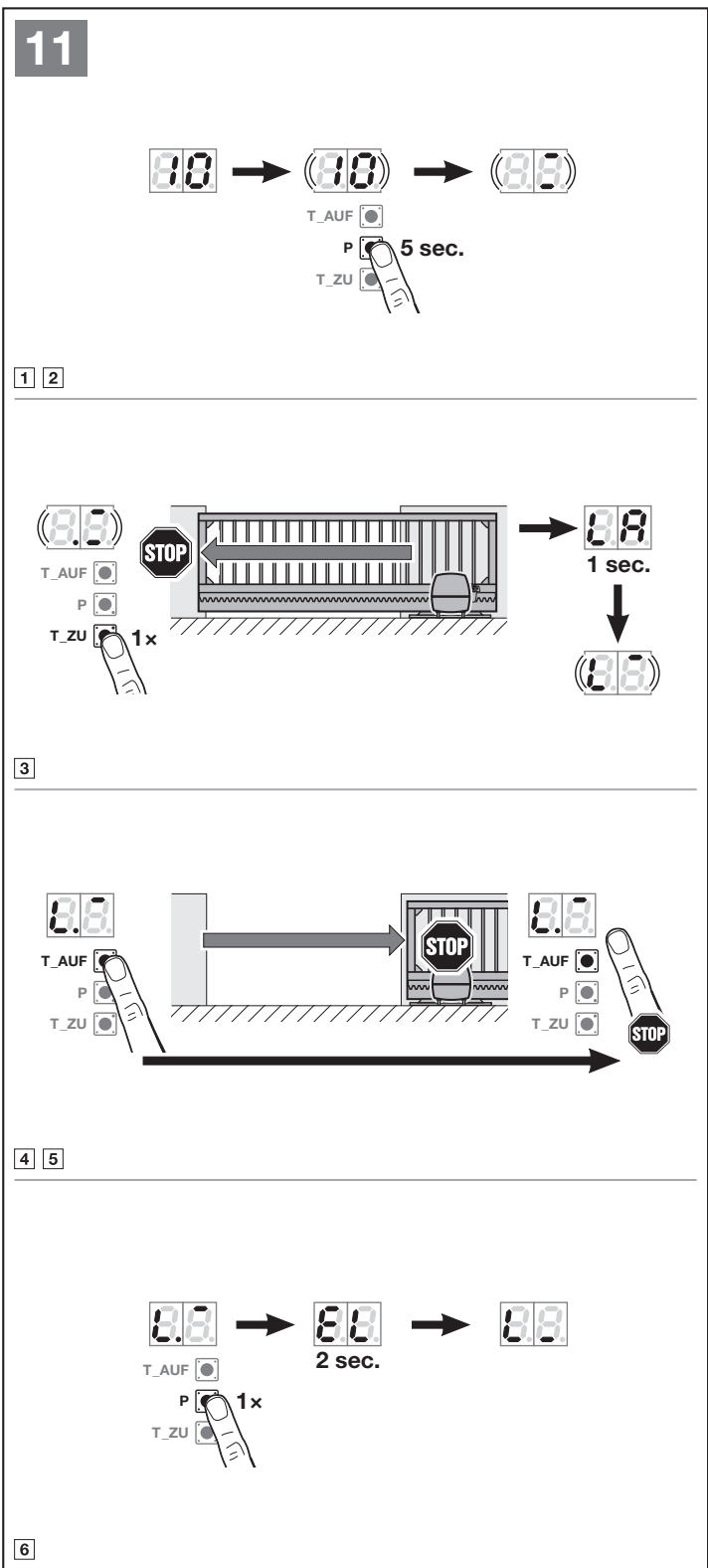

Программирование усилий

1. Нажмите клавишу **Закр.**
 - Ворота движутся в конечное положение «Ворота Закр.» Горит L_
2. Нажмите клавишу **Откр.**
 - Ворота движутся в конечное положение «Ворота Откр.» Горит L_
 - Как только ворота останавливаются, в течение 2 секунд очень быстро мигает 10.
 - Затем 10 горит постоянно.

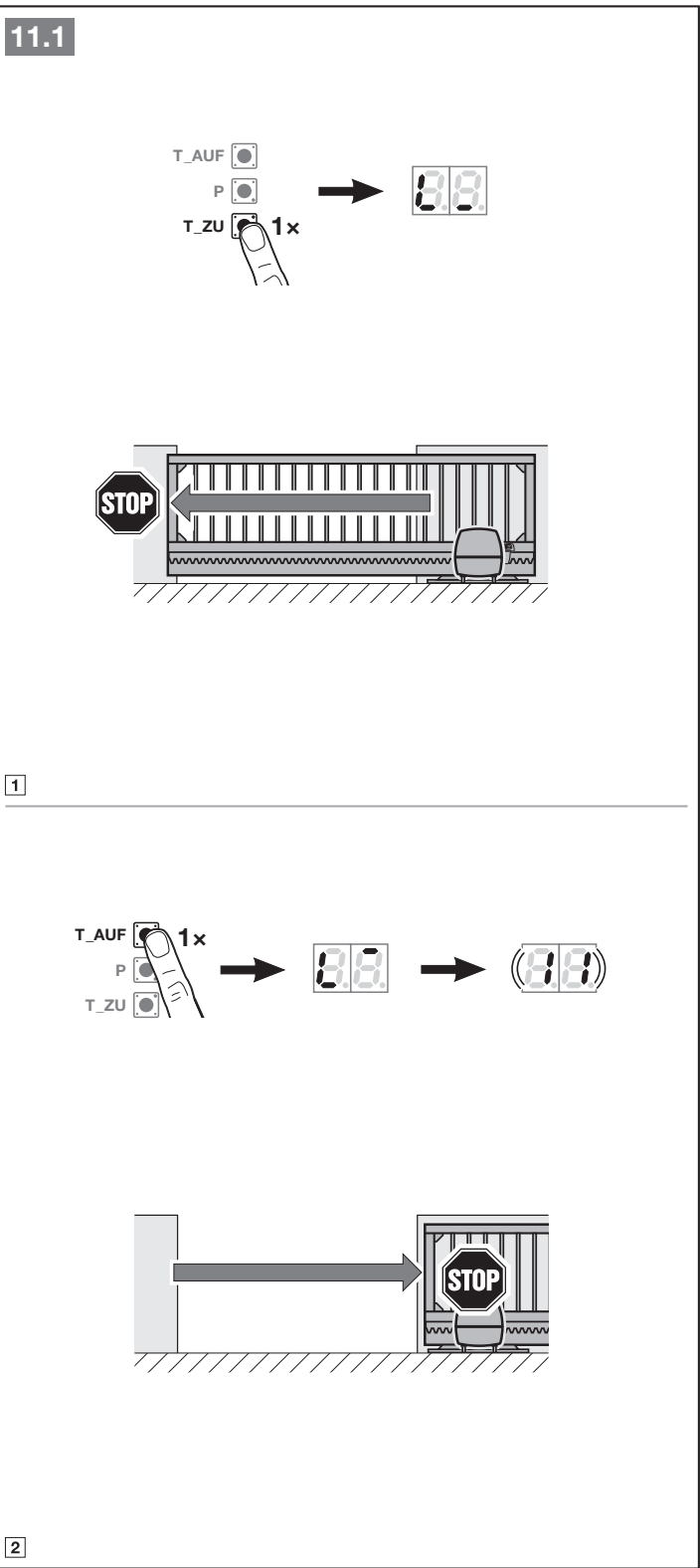

**6.1.4 Меню 11 – 15:
Программирование
пульта ДУ**

На встроенном приемнике может быть запрограммировано макс. 150 радиокодов.

Радиокоды могут сохраняться на имеющихся каналах.

Если программируется более 150 радиокодов, то удаляются те радиокоды, которые были запрограммированы раньше.

Если радиокод клавиши пульта ДУ программируется для двух различных функций, он удаляется для функции, запрограммированной ранее.

Для программирования радиокода должны быть выполнены следующие условия:

- Привод не работает.
- Время предупреждения не активировано.
- Время удерживания не активировано.

Меню 11: Программирование радиокода для импульсного управления:

1. Выберите меню 11, как описано в главе 6.
2. Нажмите клавишу P. На дисплее с нормальной скоростью мигает 11..
3. Выполните шаги 1 + 2, как описано в главе 5.3.

Для преждевременной отмены регистрации пульта ДУ:

- ▶ Нажмите клавишу P.

Меню 12: Программирование радиокода для освещения (внешнее реле):

- ▶ Произведите те же операции, что описываются в меню 11.

Функция освещения возможна только при наличии опционального реле HOR 1 (см. главу 4.7) или универсальной адаптерной платы UAP 1 (см. главу 4.8).

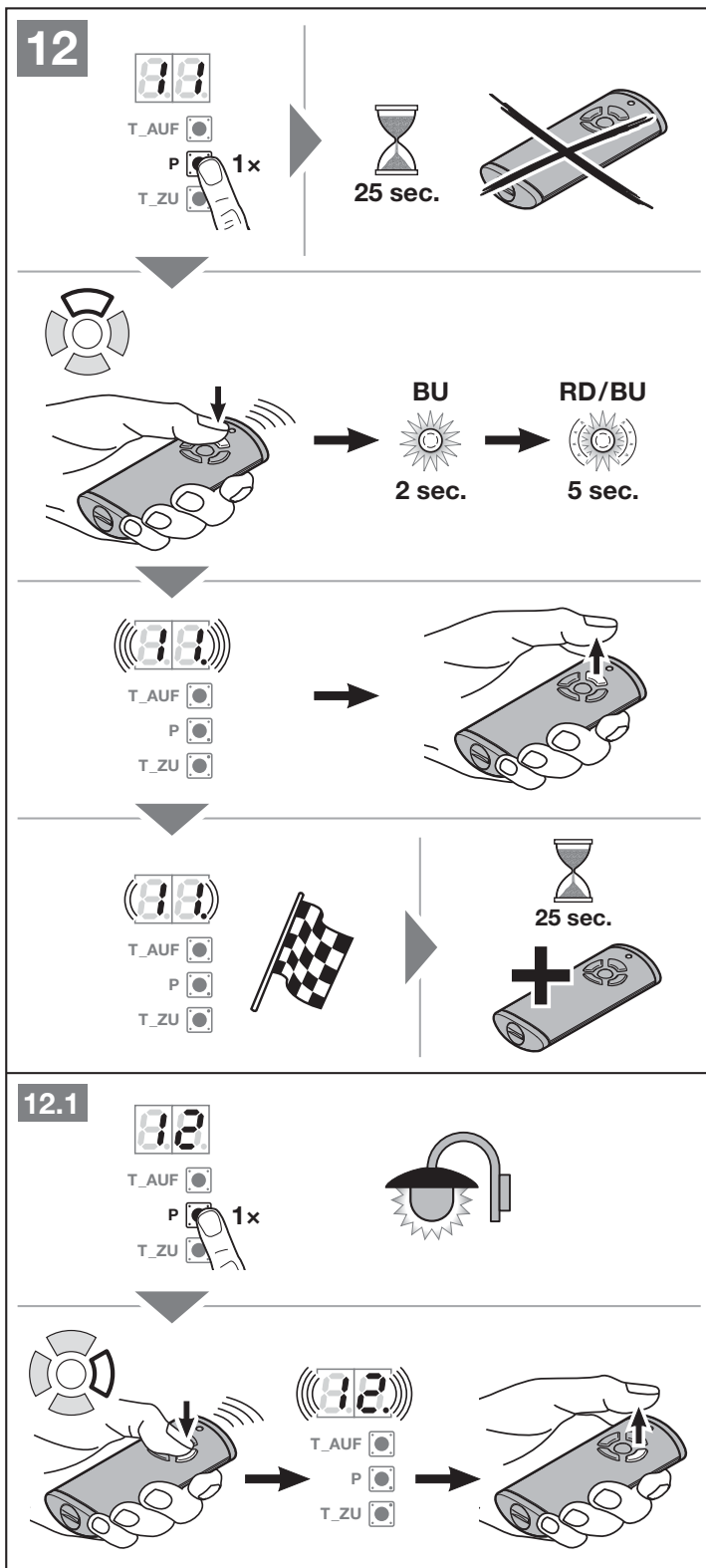

Меню 13: Программирование радиокода для частичного открывания:

- ▶ Произведите те же операции, что описываются в меню 11.

Меню 14: Программирование радиокода для выбора направления «Ворота Откр.»:

- ▶ Произведите те же операции, что описываются в меню 11.

Меню 15: Программирование радиокода для выбора направления «Ворота Закр.»:

- ▶ Произведите те же операции, что описываются в меню 11.

6.1.5 Меню 19: Удаление радиокодов – все функции

- ▶ См. рис. 14.5

Радиокоды отдельных клавиш пультов ДУ или отдельных функций удалить нельзя.

1. Выберите меню 19.
2. Нажмите клавишу P и удерживайте ее в течение 5 секунд.
 - 19 медленно мигает в течение 5 секунд.
 - 19 мигает быстро в течение 3 секунд.
 - Как только все радиокоды удаляются, 19 горит постоянно.

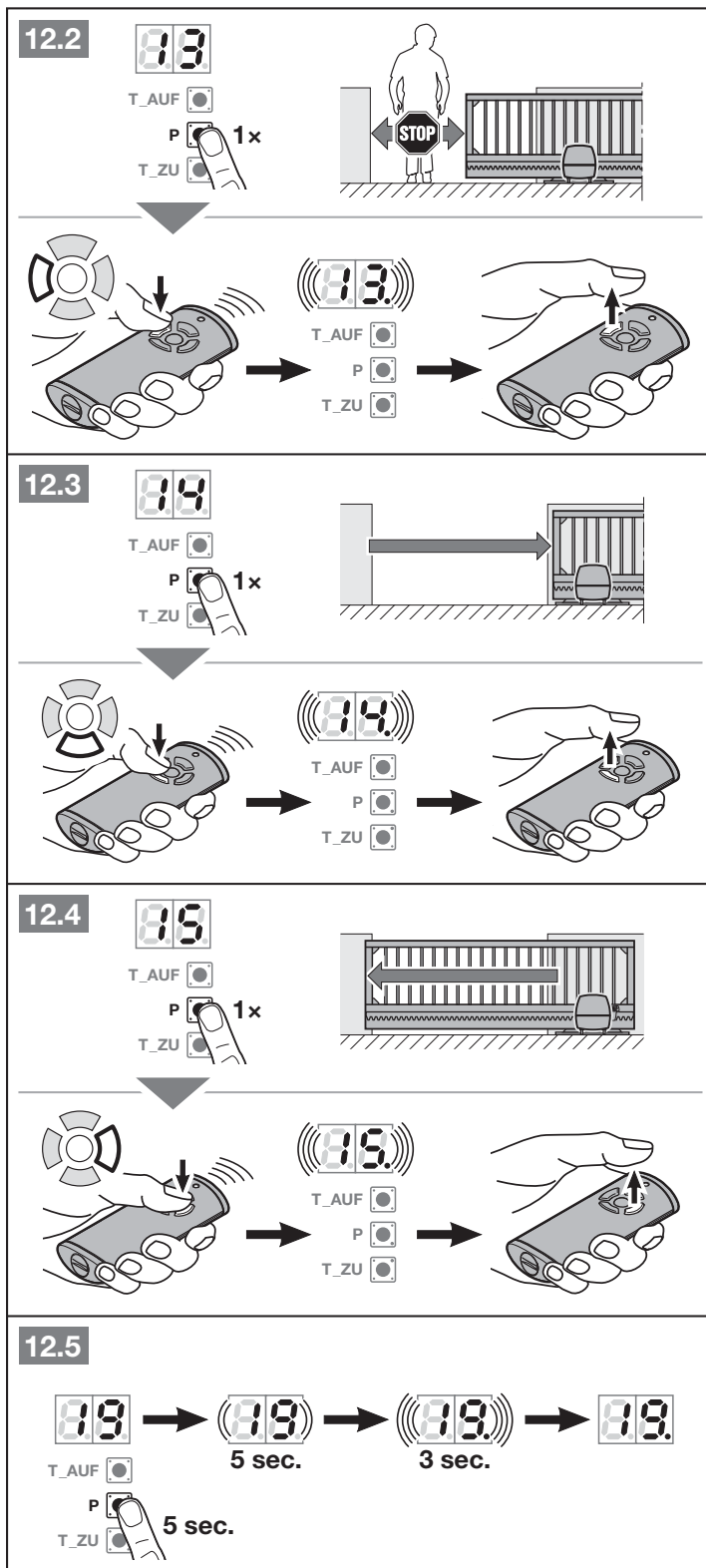

То, что касается описанных ниже меню:

- ▶ См. также обзор начиная со стр. 59.

6.1.6 Меню 20–24: Освещение / длительность послесвечения (внутреннее реле)

Как только ворота начинают движение, внутри включается освещение. Как только ворота останавливаются, освещение остается включенным в течение заранее установленного времени (длительность послесвечения).

Для настройки желаемой функции:

- ▶ Выберите меню желаемой функции, как описано в главе 6.

20	Освещение внутри деактивировано	
21	Освещение / длительность послесвечения внутри 30 секунд	
22	Освещение / длительность послесвечения внутри 60 секунд	
23	Освещение / длительность послесвечения внутри 120 секунд	
24	Освещение / длительность послесвечения внутри 180 секунд	

Если активировано меню 20, то при движении ворот освещение не включается. Автоматически активируется также меню 31 – параметр 07.

Если активировано меню 21 – 24, то автоматически активируется также меню 31 – параметр 00.

Время ожидания

Если в течение 60 секунд Вы не нажмете клавишу Р для сохранения, то останется ранее установленное меню.

6.1.7 Меню 25–28: Освещение / длительность послесвечения (внешнее реле)

Внешний элемент управления (например пульт ДУ или выключатель) включает освещение, которое остается включенным в течение заранее установленного времени (длительность послесвечения).

Для настройки желаемой функции:

- ▶ Выберите меню желаемой функции, как описано в главе 6.

25	Освещение снаружи деактивировано	
26	Освещение / длительность послесвечения снаружи 5 минут	
27	Освещение / длительность послесвечения снаружи 10 минут	
28	Освещение / длительность послесвечения снаружи, функция HOR 1 или UAP 1-реле 3 ВКЛ/ВЫКЛ	

Если активировано меню 25, то внешний элемент управления не включает освещение.

Если активировано меню 28, то освещение включается или выключается с помощью дополнительных плат HOR 1 или UAP 1-реле 3. Меню 28 невозможно в комбинации с меню 25.

Время ожидания

Если в течение 60 секунд Вы не нажмете клавишу Р для сохранения, то останется ранее установленное меню.

6.1.8 Меню 30: Функции реле снаружи

Опционное реле HOR 1 необходимо для подключения внешней лампы или сигнальной лампы.

При помощи универсальной адаптерной платы UAP 1-реле 3 или UAP 1-300 возможна активация других функций, например, сигнализации о достижении конечных положений «Ворота Откр.» и «Ворота Закр.», выбора направления или освещения.

Для настройки желаемой функции:

- ▶ Выберите меню и параметр желаемой функции, как описано в главе 6.

30	Функции реле снаружи HOR 1, UAP 1-реле 3, UAP 1-300	
00	Функция «Освещение снаружи»	
01	Сообщение Конечное положение Ворота Откр.	
02	Сообщение Конечное положение Ворота Закр.	
03	Сообщение «Конечное положение Частичное открывание»	
04	Импульсный сигнал при подаче сигнала «Ворота Откр.» или «Частичное открывание»	
05	Сообщение об ошибке на дисплее (сбой)	
06	Система защиты от наезда / предупреждение ¹⁾ , длительный сигнал	
07	Система защиты от наезда / предупреждение ¹⁾ , мигание	
08	Во время движения реле срабатывает, а в конечных положениях отпускает.	
09	Сообщение «Интервал технического обслуживания» (индикация In)	
10	Система защиты от наезда / предупреждение ¹⁾ , мигание только в направлении «Ворота Закр.»	

1) Предупреждение только, если активировано в меню 32.

Если в меню **30**

- активирован параметр **00**, то автоматически активируется также меню **26**.
- активирован параметр **01 – 10**, то автоматически активируется также меню **25**.

Время ожидания

Если Вы в течение 60 секунд не нажмете клавишу **P** для сохранения желаемого параметра, то сохранится установленный ранее параметр.

6.1.9 Меню 31: Функции реле внутри

Требуется, например, для подключения внешней лампы или сигнальной лампы.

Для настройки желаемой функции:

- ▶ Выберите меню и параметр желаемой функции, как описано в главе 6.

31	Функции реле внутри		
	00	Функция «Освещение внутри»	
	01	Сообщение Конечное положение Ворота Откр.	
	02	Сообщение Конечное положение Ворота Закр.	
	03	Сообщение «Конечное положение Частичное открывание»	
	04	Импульсный сигнал при подаче сигнала «Ворота Откр.»	
	05	Сообщение об ошибке на дисплее (сбой)	
	06	Система защиты от наезда / предупреждение ¹⁾ , длительный сигнал	
	07	Система защиты от наезда / предупреждение ¹⁾ , мигание	
	08	Во время движения реле срабатывает, а в конечных положениях отпускает.	
	09	Сообщение «Интервал технического обслуживания» (индикация In)	
	10	Система защиты от наезда / предупреждение ¹⁾ , мигание только в направлении «Ворота Закр.»	

1) Предупреждение только, если активировано в меню 32.

Если в меню **31**

- активирован параметр **00**, автоматически активируется также меню **22**.
- активирован параметр **01 – 10**, автоматически активируется также меню **20**.

Время ожидания

Если Вы в течение 60 секунд не нажмете клавишу **P** для сохранения желаемого параметра, то сохранится установленный ранее параметр.

6.1.10 Меню 32: Время предупреждения

Если дается команда на перемещение, то перед движением ворот в течение времени предупреждения мигает подключенная к опционному реле сигнальная лампа. Время предупреждения активируется в направлении *Ворота Откр.* и *Ворота Закр.*

Для настройки желаемой функции:

- ▶ Выберите меню и параметр желаемой функции, как описано в главе 6.

32	Время предупреждения		
	00	деактивировано. Если дается команда на перемещение, ворота немедленно начинают движение.	
	01	1 секунда	
	02	2 секунды	
	03	3 секунды	
	04	4 секунды	
	05	5 секунд	
	06	10 секунд	
	07	15 секунд	
	08	20 секунд	
	09	30 секунд	
	10	60 секунд	

Время ожидания

Если Вы в течение 60 секунд не нажмете клавишу **P** для сохранения желаемого параметра, то сохранится установленный ранее параметр.

6.1.11 Меню 34: Автоматическое закрывание

При автоматическом закрывании ворота открываются при подаче команды на перемещение. По окончании установленного времени удерживания (времени нахождения в открытом положении) и времени предупреждения ворота автоматически закрываются. Если команда на перемещение подается при движении ворот, то они останавливаются.

УКАЗАНИЯ:

- Согласно стандарту EN 12453 автоматическое закрывание может быть активировано только в том случае, если наряду с имеющимся серийным устройством ограничения усилия подключено еще как минимум одно **дополнительное** устройство безопасности (световой барьер).
- Дополнительное** устройство безопасности (световой барьер) должно быть обязательно предварительно запрограммировано.
- Если настроено автоматическое закрывание (меню **34 – 35**), то автоматически активируется также время предупреждения (меню **32 – параметр 02**).

Для настройки желаемой функции:

- Выберите меню и параметр желаемой функции, как описано в главе 6.

34	Автоматическое закрывание	
00	Деактивировано	
01	Время удерживания 5 секунд	
02	Время удерживания 10 секунд	
03	Время удерживания 20 секунд	
04	Время удерживания 30 секунд	
05	Время удерживания 60 секунд	
06	Время удерживания 90 секунд	
07	Время удерживания 120 секунд	
08	Время удерживания 180 секунд	
09	Время удерживания 240 секунд	
10	Время удерживания 300 секунд	

Время ожидания

Если Вы в течение 60 секунд не нажмете клавишу **P** для сохранения желаемого параметра, то сохранится установленный ранее параметр.

6.1.12 Меню 35: Автоматическое закрывание из положения «Частичное открытие»

УКАЗАНИЯ:

- Согласно стандарту EN 12453 автоматическое закрывание может быть активировано только в том случае, если наряду с имеющимся серийным устройством ограничения усилия подключено еще как минимум одно **дополнительное** устройство безопасности (световой барьер).
- Дополнительное** устройство безопасности (световой барьер) должно быть обязательно предварительно запрограммировано.
- Если настроено автоматическое закрывание (меню **34 – 35**), то автоматически активируется также время предупреждения (меню **32 – параметр 02**).

Для настройки желаемой функции:

- Выберите меню и параметр желаемой функции, как описано в главе 6.

35	Автоматическое закрывание – частичное открытие	
00	Деактивировано	
01	Время удерживания такое же, как настроено в меню 34	
02	Время удерживания 5 минут	
03	Время удерживания 15 минут	
04	Время удерживания 30 минут	
05	Время удерживания 45 минут	
06	Время удерживания 60 минут	
07	Время удерживания 90 минут	
08	Время удерживания 120 минут	
09	Время удерживания 180 минут	
10	Время удерживания 240 минут	

Время ожидания

Если Вы в течение 60 секунд не нажмете клавишу **P** для сохранения желаемого параметра, то сохранится установленный ранее параметр.

6.1.13 Меню 36: Изменение положения «Частичное открывание»

Ворота могут приводиться в положение «Частичное открывание» при помощи 3-го радиоканала (меню 13), внешнего приемника, дополнительной платы UAP 1 или UAP 1-300 или импульса на клеммах 20/23.

Положение «Частичное открывание» предварительно установлено на заводе на 900 мм.

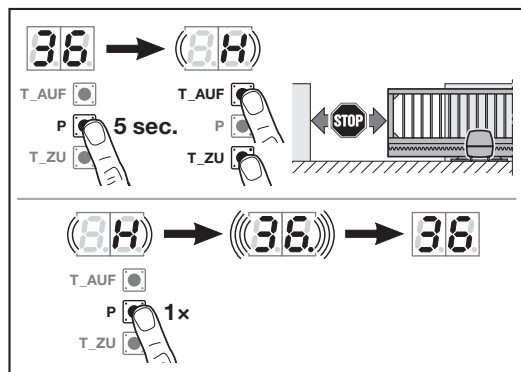

Для изменения положения «Частичное открывание»:

1. Выберите меню 36.
2. Нажмите на клавишу **P** и, удерживая ее в течение 5 секунд, активируйте меню.
3. С помощью клавиш **Откр.** или **Закр.** переведите ворота в желаемое положение. В ходе перемещения ворот мигает **H**.
4. Нажмите клавишу **P**, чтобы сохранить это положение.
 - 36 быстро мигает, точка горит.
 - 36 горит.

Измененное положение «Частичное открывание» сохранено.

Если выбранное положение слишком близко к конечному положению «Ворота Закр.», то на дисплее высвечивается ошибка 1 с мигающей точкой (см. главу 17). Автоматически настраивается минимально возможное положение.

7 Завершающие работы

После выполнения всех операций, необходимых для ввода в эксплуатацию:

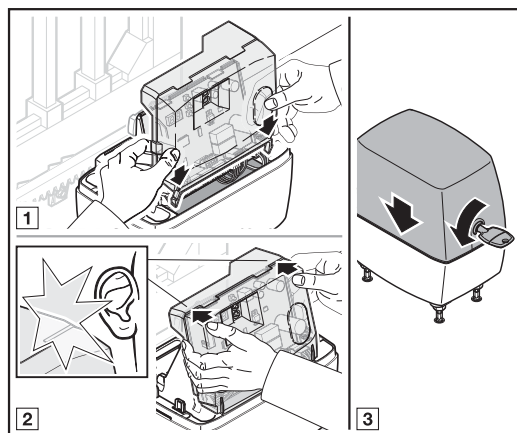

1. Установите прозрачную крышку на плату управления.
2. Установите крышку корпуса.

7.1 Крепление предупреждающего знака

- ▶ Входящий в комплект поставки предупреждающий знак закрепите на воротах в хорошо видимом месте.

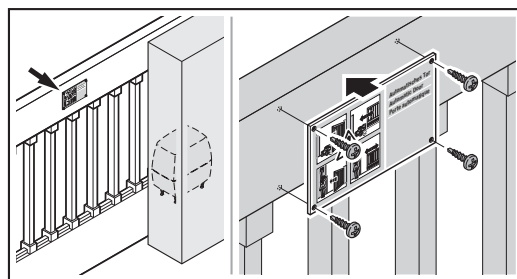

7.2 Проверка функционирования

Проверка безопасного реверса:

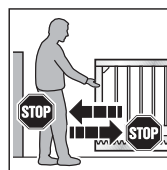

1. Остановите ворота обеими руками во время **закрывания**. Система ворот должна остановиться и инициировать безопасный реверс.
2. Остановите ворота обеими руками во время **открывания**. Система ворот должна остановиться и инициировать безопасный реверс.

- ▶ В случае сбоя безопасного реверса, поручите квалифицированному специалисту выполнить проверку или ремонт.

⚠ ОПАСНО!

Опасность получения травм вследствие неисправностей и сбоев в работе устройств безопасности

Если устройства безопасности не функционируют правильно, то неисправная работа оборудования может привести к травмам.

- ▶ После рабочих циклов для программирования в режиме обучения лицо, осуществляющее ввод ворот в эксплуатацию, должно проверить работу устройств(а) безопасности.

Только после этого система ворот готова к эксплуатации.

8 Дистанционное управление

⚠ ОСТОРОЖНО

Опасность получения травм вследствие внезапного движения ворот

Во время программирования системы дистанционного управления в режиме обучения может произойти непроизвольное движение ворот.

- ▶ Следите за тем, чтобы во время программирования системы дистанционного управления в зоне движения ворот не было ни людей, ни предметов.

При вводе в эксплуатацию, расширении или изменении системы дистанционного управления обязательно учитывайте нижеследующие указания:

- Это возможно только, когда привод находится в состоянии покоя,
- Проведите функциональное испытание.
- Используйте исключительно оригинальные детали.
- Местные условия могут оказывать влияние на дальность действия системы дистанционного управления.
- Мобильные телефоны GSM-900 при одновременном использовании могут влиять на дальность действия системы дистанционного управления.

9 Пульт дистанционного управления HS 5 BiSecur



⚠ ОПАСНО!

Опасность получения травм при движении ворот

При управлении воротами с помощью пульта ДУ перемещение ворот может стать причиной травмирования людей.

- ▶ Храните пульты ДУ в недоступном для детей месте! К работе с пультами допускаются только лица, ознакомленные с правилами эксплуатации ворот с дистанционным управлением!
- ▶ Если имеется только одно устройство безопасности, то пультом ДУ следует всегда управлять из зоны видимости ворот!
- ▶ Проезжайте или проходите через ворота, управляемые пультом ДУ, только после того, как произошел полный останов ворот!
- ▶ Никогда не стойте в проеме открытых ворот.
- ▶ Обратите внимание на возможность случайного нажатия на одну из клавиш пульта ДУ (например, если пульт находится в кармане брюк), вследствие чего может произойти непреднамеренное движение ворот.

⚠ ОСТОРОЖНО

Опасность ожога при соприкосновении с пультом

Пульт ДУ может сильно нагреться вследствие жары или прямого воздействия солнечных лучей. в ходе эксплуатации это может привести к ожогам.

- ▶ Защитите пульт от прямых солнечных лучей и от сильного нагревания (например, положив его в нишу или ящичек в зоне приборной панели).

ВНИМАНИЕ!

Негативное влияние факторов окружающей среды на функционирование изделия

Высокие температуры, вода и грязь отрицательно влияют на работу пульта ДУ. Предохраняйте пульт дистанционного управления от воздействия следующих факторов:

- Прямое воздействие солнечных лучей (допустимая температура окружающей среды: от -20°C до +60°C)
- Влага
- Пыль

9.1 Описание пульта дистанционного управления

► См. рис. 6

9.2 Установка / замена батареек

► См. рис. 6

ВНИМАНИЕ!

Повреждение пульта ДУ, вызванное течью батареек

Батарейки могут течь, что, в свою очередь, может привести к повреждению пульта ДУ.

► Удалите батарейку из пульта ДУ, если он не используется в течение длительного времени.

9.3 Эксплуатация пульта ДУ

Каждой клавише пульта ДУ соответствует определенный радиокод.

- Нажмите ту клавишу пульта ДУ, радиокод которой Вы хотите передать.
 - Светодиод в течение 2 секунд горит синим цветом.
 - Происходит передача радиокода.

УКАЗАНИЕ:

Если радиокод клавиши пульта ДУ раньше был передан с другого пульта ДУ, то при **первом** использовании нажмите на эту клавишу пульта ДУ 2 раза.

Индикация состояния батареи на пульте ДУ

Светодиод мигает красным цветом 2 раза, затем радиокод еще передается.	Батарейку надо заменить в самое ближайшее время.
Светодиод мигает красным цветом 2 раза, затем радиокод уже больше не передается.	Необходимо немедленно заменить батарейку.

9.4 Передача радиокода

1. Нажмите и удерживайте ту клавишу пульта ДУ, радиокод которой Вы хотите передать/послать.
 - Светодиод горит синим цветом в течение 2 секунд и затем гаснет.
 - Через 5 секунд светодиод поочередно мигает красным и синим цветом.
 - Клавиша пульта ДУ передает радиокод.
2. После успешного программирования и распознавания радиокода отпустите клавишу передачи сигнала.
 - Светодиод гаснет.

УКАЗАНИЕ:

На передачу радиокода у Вас есть 15 секунд. Если в течение этого времени передача радиокода не была произведена успешно, повторите данную операцию.

9.5 Запрос статуса

9.5.1 Запрос вручную

С помощью этого пульта ДУ Вы можете запросить текущее состояние установки. Для этого установка должна быть оснащена модулем для двунаправленной передачи радиосигнала и находиться в радиусе действия пульта ДУ.

УКАЗАНИЕ:

Если нажать на клавишу пульта ДУ, не настроенную ни на один радиомодуль с обратной связью, то запрос состояния прерывается.

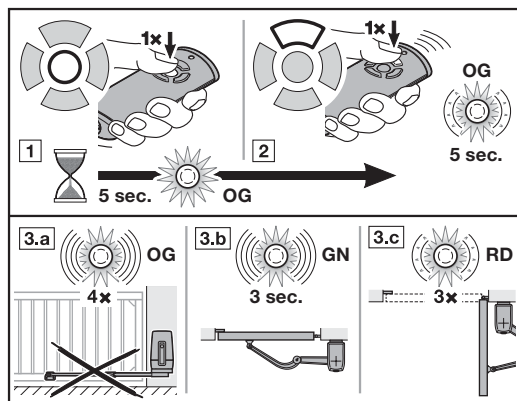

1. Нажмите клавишу статуса «Положение». Светодиод в течение 5 секунд горит оранжевым цветом.
2. В течение этого времени нажмите на клавишу пульта ДУ той установки, статус которой Вы хотите запросить. Светодиод медленно мигает оранжевым цветом около 5 секунд.

3. В зависимости от статуса установки Вы получите соответствующий ответный сигнал.

Светодиод быстро мигает 4 раза оранжевым цветом.	Установка находится вне радиуса действия Ответный сигнал не поступает
Светодиод быстро мигает зеленым цветом в течение 3 секунд.	Ворота закрыты
Светодиод медленно мигает 3 раза красным цветом	Ворота не закрыты

Новый запрос статуса возможен только после того, как светодиод погас.

9.5.2 Автоматическая подача ответного сигнала после запроса вручную

Если после отправки запроса вручную вновь нажать на ту же клавишу пульта ДУ, то Вы автоматически получите ответный сигнал о статусе установки, как только конечное положение будет достигнуто.

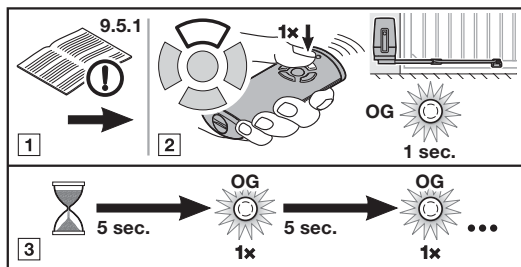

1. Произведите запрос статуса вручную, как описано в главе 9.5.1.

ОСТОРОЖНО

Если установка уже остановилась, то повторное нажатие на клавишу пульта ДУ вызовет движение ворот.

- В течение 5 секунд **заново** нажмите на клавишу пульта ДУ той установки, статус которой Вы хотите запросить. Происходит передача радиокода. Светодиод коротко загорается оранжевым цветом.
- Статус установки запрашивается каждые 5 секунд. Светодиод коротко загорается оранжевым цветом.
- Если статус установки известен, автоматически подается соответствующий ответный сигнал.

Светодиод быстро мигает зеленым цветом в течение 3 секунд.	Ворота закрыты
Светодиод медленно мигает 3 раза красным цветом	Ворота не закрыты

УКАЗАНИЕ:

Если активировано время предупреждения или время удерживания, то ответный сигнал автоматически не подается.

9.6 Возврат пульта ДУ в исходное состояние

- Откройте крышку отсека батареи.
- Достаньте батарейку на 10 секунд.
- Нажмите и удерживайте нажатой клавишу пульта ДУ.
- Вставьте батарейку обратно и закройте крышку отсека для батареек.
 - Светодиод медленно мигает синим цветом в течение 4 секунд.
 - Светодиод быстро мигает синим цветом в течение 2 секунд.
 - Светодиод горит синим цветом.
- Отпустите клавишу пульта ДУ.
Все радиокоды соотнесены заново.

УКАЗАНИЕ:

Если Вы отпустите клавишу пульта ДУ раньше времени, то ни один радиокод не будет соотнесен заново.

9.7 Светодиодная индикация

Светодиод синего цвета (BU)

Состояние	Функция
Горит 2 секунды	Происходит передача радиокода
Медленно мигает	Пульт ДУ находится в режиме «Обучение»
После медленного мигания светодиод мигает быстро	В процессе обучения произошло распознавание верного радиокода
Медленно мигает в течение 4 сек., быстро мигает в течение 2 сек., долго горит	Выполняется и завершается возврат в исходное состояние

Светодиод красного цвета (RD)

Состояние	Функция
Мигает 2 раза	Батарейка почти полностью разряжена
Медленно мигает 3 раза	Статус: ворота не закрыты

Светодиод синего (BU) и красного (RD) цвета

Состояние	Функция
Попеременное мигание	Пульт ДУ находится в режиме «Передача радиокода»

Светодиод оранжевого цвета (OG)

Состояние	Функция
Горит 5 секунд	Запрос статуса активирован
Медленно мигает в течение 5 сек.	Статус запрашивается
Быстро мигает 4 раза	Установка находится вне радиуса действия Ответный сигнал не поступает
Загорается ненадолго	Статус запрашивается каждые 5 секунд

Светодиод зеленого цвета (GN)

Состояние	Функция
Быстро мигает в течение 3 секунд	Статус: ворота закрыты

9.8 Очистка пульта ДУ

ВНИМАНИЕ!
<p>Повреждение пульта ДУ, вызванное неправильной очисткой</p> <p>Очистка пульта ДУ при помощи ненадлежащих чистящих средств может оказать разрушающее воздействие на корпус и клавиши пульта ДУ.</p> <p>► Очищайте пульт ДУ только чистой, мягкой и влажной тряпкой.</p>

УКАЗАНИЕ:

При регулярном использовании в течение длительного времени белые кнопки пульта могут изменить цвет (в случае контакта с косметическими средствами, например, кремом для рук).

9.9 Утилизация



Электронные приборы, электроприборы и батареи нельзя выкидывать вместе с обычным мусором. Они подлежат сдаче в специальные пункты приема старых электроприборов с целью утилизации.



9.10 Технические данные

Тип	Пульт дистанционного управления HS 5 BiSecur
Частота	868 МГц
Напряжение питания	1 батарейка 1,5 В, тип AAA (LR03)
Доп. температура окружающей среды	от -20°C до +60°C
Класс защиты	IP 20

9.11 Выдержка из Сертификата соответствия пульта ДУ

Соответствие указанного выше изделия требованиям директивы Radio Equipment Directive (RED) 2014/53/EC подтверждено выполнением требований следующих стандартов:

- EN 60950:2000
- EN 300 220-1
- EN 300 220-3
- EN 301 489-1
- EN 300 489-3

Оригинал сертификата соответствия Вы можете запросить у изготовителя ворот.

10 Внешний приемник*

С помощью внешнего приемника, например при ограниченном радиусе действия, возможно управление такими функциями, как «Импульс», «Частичное открывание» и выбор направления «Откр. / Закр.».

При более позднем подключении внешнего приемника необходимо удалить радиокоды встроенного радиомодуля (см. главу 6.1.5).

УКАЗАНИЯ:

- Внешний приемник с антенным канатиком не должен соприкасаться с металлическими предметами (гвоздями, распорками и т.д.).
- Определите наилучшее место расположения устройства экспериментальным путем.
- Мобильные телефоны GSM-900 при одновременном использовании могут влиять на дальность действия системы дистанционного управления.

10.1 Программирование радиокода на внешнем приемнике

- Запрограммируйте радиокод клавиши пульта ДУ с помощью руководства по эксплуатации приемника.

10.2 Выдержка из Сертификата соответствия приемника

Соответствие указанного выше изделия требованиям директивы Radio Equipment Directive (RED) 2014/53/EC подтверждено выполнением требований следующих стандартов:

- EN 300 220-3
- EN 301 489-1
- EN 301 489-3

Оригинал сертификата соответствия Вы можете запросить у изготовителя ворот.

* – Принадлежности, не входят в стандартный объем поставки.

11 Эксплуатация изделия

	<p>⚠ ОПАСНО!</p>
	<p>Опасность получения травм при движении ворот В зоне движения ворот существует опасность получения травм и повреждений.</p> <ul style="list-style-type: none"> ▶ Не позволяйте детям играть рядом с воротами. ▶ Убедитесь в том, что во время приведения ворот в действие в зоне их движения нет людей или предметов. ▶ Если на воротах установлено только одно устройство безопасности, осуществляйте эксплуатацию привода откатных ворот только тогда, когда Вы имеете возможность наблюдать за рабочей зоной движения ворот. ▶ Следите за движением ворот до тех пор, пока ворота не достигнут конечного положения. ▶ Проезжайте или проходите через ворота, управляемые пультом ДУ, только после того, как произошел полный останов ворот! ▶ Никогда не стойте в проеме открытых ворот.

<p>⚠ ОПАСНО!</p>	<p>Опасность защемления в области главной замыкающей кромки и боковых замыкающих кромок В ходе перемещения ворот возможно защемление пальцев или других частей тела между воротами и главной замыкающей кромкой, а также боковой замыкающей кромкой.</p> <ul style="list-style-type: none"> ▶ При движении ворот не хватайтесь за главную и боковые замыкающие кромки.
-------------------------	--

11.1 Инструктирование пользователей

- ▶ Проинструктируйте всех лиц, пользующихся системой ворот, на предмет правильной и безопасной эксплуатации привода.
- ▶ Продемонстрируйте и опробуйте механическую разблокировку и безопасный реверс.

11.2 Функции различных радиокодов

Каждой клавише пульта ДУ соответствует определенный радиокод. Для управления воротами с помощью пульта ДУ радиокод соответствующей клавиши пульта ДУ должен быть запрограммирован на канал нужной функции на встроенном приемнике.

- ▶ См. главу 6.1.4

УКАЗАНИЕ:

Если радиокод запрограммированной клавиши пульта ДУ раньше был передан с другого пульта ДУ, то при **первом** использовании нажмите на эту клавишу пульта ДУ 2 раза.

11.2.1 Канал 1 / Импульс

Привод откатных работ работает в нормальном режиме с импульсным управлением при последовательном прохождении импульсов. Нажатие на соответствующую клавишу пульта ДУ или внешний выключатель приводит к подаче импульса:

- 1-ый импульс: Ворота движутся в направлении конечного положения.
- 2-ой импульс: Ворота останавливаются.
- 3-ий импульс: Ворота движутся в обратном направлении.
- 4-й импульс: Ворота останавливаются.
- 5-й импульс: Ворота движутся в направлении конечного положения, выбранного при 1-м импульсе.

и т.д.

11.2.2 Канал 2 / Освещение

Только в комбинации с универсальной адаптерной платой UAP 1 * и установленной снаружи лампой, например для освещения двора.

11.2.3 Канал 3 / Частичное открывание

Если ворота **не находятся в положении «Частичное открывание»**, то радиокод *Частичное открывание* приводит ворота в это положение.

Если ворота находятся в положении **Частичное открывание**, то

- радиокод *Частичное открывание* переводит ворота в конечное положение «Ворота Закр.»
- радиокод *Импульс* переводит ворота в конечное положение «Ворота Откр.»

* – Принадлежности, не входят в стандартный объем поставки.

11.2.4 Канал 4/5 – Выбор направления Ворота Откр./Ворота Закр.

Канал 4/Выбор направления «Ворота Откр.»

Радиокод *Ворота Откр.* перемещает ворота при последовательном прохождении импульсов (Откр. – Стоп – Откр. – Стоп) в конечное положение «Ворота Откр.»

Канал 5/Выбор направления «Ворота Закр.»

Радиокод *Ворота Закр.* перемещает ворота при последовательном прохождении импульсов (Закр. – Стоп – Закр. – Стоп) в конечное положение «Ворота Закр.»

11.3 Сбой в напряжении (без аварийного аккумулятора)

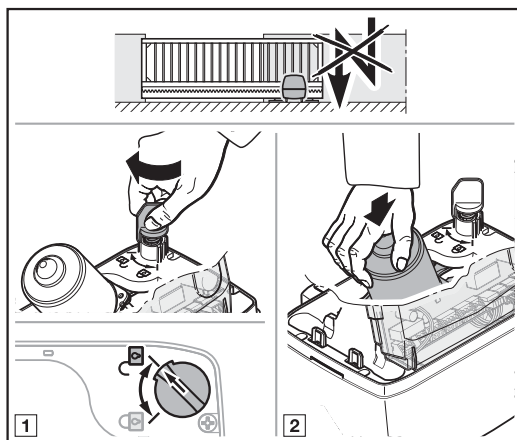

При сбое в напряжении ворота должны открываться и закрываться вручную. Для этого их следует отсоединить от привода.

ВНИМАНИЕ!

Повреждение из-за влажности

► При открывании корпуса привода обеспечьте защиту блока управления от влажности.

1. Снимите крышку корпуса, как показано в главе 3.5.
2. Разблокируйте привод, повернув механизм блокировки.

При необходимости, надавите на двигатель и зубчатое колесо вручную.

11.4 Возобновление подачи электроэнергии (без аварийного аккумулятора)

После возобновления подачи электроэнергии:

- На дисплее в течение 1 секунды горит **8.8**. Или
- **8.8** мигает, пока все запрограммированные радиокоды не будут загружены.

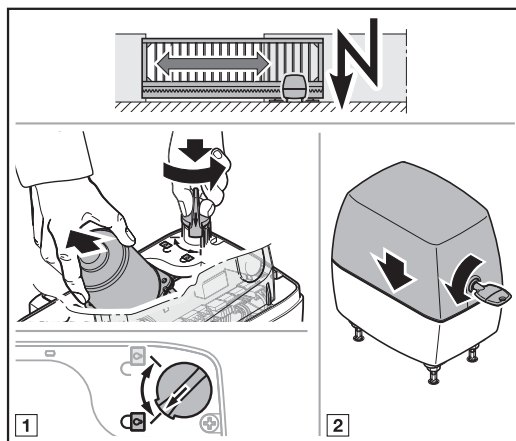

Необходимо снова привести ворота и привод в состояние зацепления перед контактом конечных положений.

1. Заблокируйте привод, повернув механизм блокировки. Слегка приподнимите двигатель при блокировке.
2. Установите крышку корпуса заново.

После отключения напряжения, при подаче следующей импульсной команды на приводе производится базовый цикл.

11.5 Базовый цикл

Индикация



Базовый цикл необходим:

- Если после исчезновения напряжения положение ворот неизвестно.
- Если 3 раза подряд срабатывает ограничение усилия при движении в направлении «Ворота Откр.» или «Ворота Закр.».

Базовый цикл производится:

- Только в направлении «Ворота Закр.»
- С более низкой скоростью.
- С небольшим увеличением усилия по сравнению с запрограммированными в последний раз.
- Без ограничения усилия

Импульсная команда вызывает проведение базового цикла. Привод движется до конечного положения «Ворота Закр.»

Если потенциально опасная зона не защищена световым барьером или каким-либо другим приспособлением, базовый цикл разрешается проводить только из зоны видимости ворот.

12 Проверка и техобслуживание

Привод откатных ворот не требует технического обслуживания.

В целях Вашей безопасности мы рекомендуем Вам поручить специалисту выполнить проверку и техобслуживание системы ворот в соответствии с данными фирмы-производителя.

⚠ ОПАСНО!

Опасность получения травм вследствие внезапного движения ворот

К внезапному движению ворот во время проведения контроля и работ по техобслуживанию может привести случайное включение ворот посторонними лицами.

- ▶ Перед всеми работами отключайте систему ворот от электрического напряжения и, при необходимости, отсоедините штекер аварийного аккумулятора.
- ▶ Обеспечьте защиту от случайного повторного включения системы ворот.

Проверка и необходимый ремонт должны осуществляться исключительно квалифицированным специалистом. в случае необходимости, обратитесь к Вашему региональному дилеру.

Визуальный контроль выполняется эксплуатирующим предприятием.

- ▶ Осуществляйте **ежемесячно** проверку всех функций обеспечения безопасности и защиты.
- ▶ **Раз в полгода** проверяйте работу контактной планки сопротивления 8k2.
- ▶ Имеющиеся неисправности или недостатки следует **немедленно** устранить.

12.1 Проверка безопасного реверса / реверсирования

Проверка безопасного реверса / реверсирования:

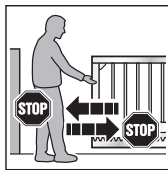

1. Остановите ворота обеими руками во время **закрывания**. Система ворот должна остановиться и инициировать безопасный реверс.
2. Остановите ворота обеими руками во время **открывания**. Система ворот должна остановиться и инициировать безопасный реверс.

- ▶ В случае сбоя безопасного реверса, поручите квалифицированному специалисту выполнить проверку или ремонт.

13 Условия гарантии

Гарантийный срок

Дополнительно к гарантии продавца, предусмотренной законодательством и вытекающей из договора купли-продажи, мы предоставляем следующую гарантию на отдельные детали и узлы с даты продажи:

- 5 лет на приводы, электродвигатели и блоки управления электродвигателей
- 2 года на радиоустройства, принадлежности и специальное оборудование

Предъявление гарантийных требований не является основанием для продления срока действия гарантии. Гарантийный срок на детали и узлы, поставляемые в порядке замены, а также на услуги по доработке составляет 6 месяцев, но не менее текущего гарантийного срока.

Обязательные условия

Гарантийные требования могут предъявляться только в той стране, в которой было куплено изделие. Товар должен быть приобретен официальным путем, предусмотренным нашей компанией. Гарантийные требования могут быть заявлены только в связи с ущербом в отношении собственно предмета договора.

Товарный чек считается документом, подтверждающим Ваше право на удовлетворение гарантийных требований.

Сервис

В течение срока действия гарантии мы устраняем все недостатки изделия, обусловленные ошибками и дефектами материала и производства, при условии, что эти ошибки и дефекты документально подтверждены. Мы обязуемся, на наше усмотрение либо бесплатно произвести замену изделия, либо устранить недостатки, либо компенсировать недостатки за счет снижения цены. Замененные детали и узлы становятся нашей собственностью.

Гарантия исключает возмещение издержек в связи с демонтажом и монтажом, контролем и проверкой соответствующих деталей и узлов, а также предъявление требований по возмещению упущенной прибыли и компенсации убытков.

Наши гарантийные обязательства не распространяются равным образом на дефекты, вызванные следующими причинами:

- Неквалифицированный монтаж и подключение
- Неправильные ввод в эксплуатацию и управление
- Влияние внешних факторов, таких как огонь, вода, аномальные условия окружающей среды
- Механические повреждения вследствие аварии, падения, удара
- Повреждения, нанесенные преднамеренно или вызванные халатностью

- Естественный износ или недостатки техобслуживания
- Ремонт, произведенный неквалифицированными лицами
- Использование деталей и узлов других производителей
- Снятие или изменение до неузнаваемости заводской таблички

14 Выдержка из руководства по монтажу

(в соответствии с Директивой ЕС по машинному оборудованию 2006/42/ЕС, действующей при монтаже оборудования с неполной комплектацией согласно Приложению II, часть 1 В)

Описанное с обратной стороны изделие разработано, сконструировано и изготовлено в соответствии со следующими директивами:

- Директива ЕС 2006/42/ЕС по машинному оборудованию
- Директива ЕС 2011/65/EU, ограничивающая содержание вредных веществ (RoHS – англ. Restriction of Hazardous Substances)
- Директива ЕС «Низкое напряжение» 2014/35/ЕС
- Директива ЕС «Электромагнитная совместимость» 2014/30/ЕС

При этом мы руководствовались следующими стандартами и спецификациями:

- EN ISO 13849-1, PL «с», кат. 2
Безопасность машин – Детали блоков управления, отвечающие за безопасность – Часть 1: Общие положения
- EN 60335-1/2, в той части, которая применима:
Безопасность электроприборов / Приводы для ворот
- EN 61000-6-3
Электромагнитная совместимость – Излучение помех
- EN 61000-6-2
Электромагнитная совместимость – Помехоустойчивость

Оборудование с неполной комплектацией в соответствии с Директивой ЕС 2006/42/ЕС предназначено только для встраивания в другие машины или другое оборудование с неполной комплектацией или сооружения, или для объединения с ними, для того чтобы совместно создать машинное оборудование, как оно описано в вышеуказанной Директиве.

Поэтому это изделие может быть введено в эксплуатацию только тогда, когда будет установлено, что все устройство / сооружение, в которое оно было встроено, соответствует требованиям и положениям, содержащимся в вышеуказанной Директиве.

Это заявление утрачивает силу в случае не согласованного с нами изменения изделия.

15 Демонтаж и утилизация

УКАЗАНИЕ:

Соблюдайте при демонтаже все действующие правила техники безопасности.

Демонтаж и надлежащая утилизация привода откатных ворот должны производиться квалифицированным специалистом в соответствии с данным руководством в последовательности, обратной его монтажу.

16 Технические данные

Подключение к сети	170–260 В~, 50/60 Гц
Режим ожидания (stand-by)	< 0,5 Вт
Класс защиты	IP 44
Диапазон температур	от –20°C до +60°C
Макс. ширина ворот	В зависимости от типа привода: 6000 мм/8000 мм/10000 мм
Макс. высота ворот	2000 мм
Макс. вес ворот	В зависимости от типа привода: 300 кг / 500 кг / 800 кг (сдвижные) 250 кг / 400 кг / 600 кг (свободнонесущие)
Макс. филенки ворот	В зависимости от площади ворот. При использовании филенок ворот необходимо учитывать ветровую нагрузку конкретного региона (EN 13241-1).
Номинальный момент вращения	См. заводскую табличку
Макс. момент вращения	См. заводскую табличку
Макс. частота вращения на холостом ходу	В зависимости от типа привода: 2,6 мин ⁻¹ / 2,7 мин ⁻¹
Число оборотов при номинальном моменте вращения	В зависимости от типа привода: 2,5 мин ⁻¹ / 2,6 мин ⁻¹
Кол-во циклов (Откр./Закр.) в день / в час	См. заводскую табличку
Корпус привода	Алюминиевое литье под давлением и стойкая к атмосферным воздействиям и усиленная стекловолокном пластмасса
Блок управления	Микропроцессорное управление, программируемое
Управляющее напряжение	24 В/37 В пост. тока (с возможностью переключения)
Макс. длина кабеля	30 м
Соединения	Штекерные резьбовые клеммы
Отключение конечных положений / ограничение усилия	Электронное
Автоматика отключения	<ul style="list-style-type: none"> Автоматически программируется в режиме обучения отдельно для каждого направления движения. Ограничение усилий для обоих направлений движения, режим самообучения и самоконтроля
Специальные функции	<ul style="list-style-type: none"> Возможность подключения выключателя/останова Возможность подключения светового барьера или предохранителя замыкающего контура Оptionное реле для сигнальной лампы Возможность подключения дополнительного внешнего освещения (только в комбинации с опционным реле HOR 1 или универсальной адаптерной платой UAP 1)
Время удерживания	<ul style="list-style-type: none"> Необходим световой барьер! Регулируется в диапазоне 5–300 секунд Регулируется для частичного открывания в диапазоне 5 секунд–240 минут Меньшее время удерживания вследствие светового барьера в проезде
Компоненты системы ДУ	<ul style="list-style-type: none"> Встроенный приемник Пульты ДУ

17 Индикация ошибок / предупреждающих сообщений и рабочих состояний

17.1 Индикация ошибок и предостережений

Индикация	Ошибка / Предостережение	Возможная причина	Способ устранения
8.8 ^(*)	Настройка предела реверсирования невозможна.	При настройке предела реверсирования SKS на пути движения ворот было препятствие.	Устраните препятствие.
	Настройка положения «Частичное открывание» невозможна	Положение «Частичное открывание» находится слишком близко к конечному положению «Ворота Закр.»	Положение «Частичное открывание» должно быть больше.
2.8 ^(*)	Устройство безопасности, подключенное к SE1	Ни одно устройство безопасности не подключено.	Подключите или активируйте в меню устройство безопасности.
		Сигнал устройства безопасности прерван.	Настройте / отрегулируйте устройство безопасности. Проверьте провода, при необходимости, замените.
		Устройство безопасности неисправно.	Замените световой барьер.
2.2 ^(*)	Устройство безопасности, подключенное к SE2	Ни одно устройство безопасности не подключено.	Подключите или активируйте в меню устройство безопасности.
		Сигнал устройства безопасности прерван.	Настройте / отрегулируйте устройство безопасности. Проверьте провода, при необходимости, замените.
		Устройство безопасности неисправно.	Замените световой барьер.
2.3 ^(*)	Устройство безопасности, подключенное к SE3	Ни одно устройство безопасности не подключено.	Подключите или активируйте в меню устройство безопасности.
		Сигнал устройства безопасности прерван.	Настройте / отрегулируйте устройство безопасности. Проверьте провода, при необходимости, замените.
		Устройство безопасности неисправно.	Замените световой барьер.
8.3 ^(*)	Ограничение усилия в направлении <i>Ворота Закр.</i>	Ворота перемещаются слишком тяжело и неравномерно.	Исправьте движение ворот.
		В рабочей зоне ворот находится препятствие.	Устраните препятствие, при необходимости, запрограммируйте привод заново.
8.4 ^(*)	Цепь тока покоя разорвана	Размыкающий контакт на клемме 12/13 разомкнут.	Замкните контакт.
		Цепь тока покоя разорвана.	Проверьте цепь тока покоя.
8.5 ^(*)	Ограничение усилия в направлении <i>Ворота Откр.</i>	Ворота перемещаются слишком тяжело и неравномерно.	Исправьте движение ворот.
		В рабочей зоне ворот находится препятствие.	Устраните препятствие, при необходимости, запрограммируйте привод заново.

Индикация	Ошибка / Предостережение	Возможная причина	Способ устранения
8.6 ^(*)	Системный сбой	Внутренняя ошибка	Произведите заводскую настройку и запрограммируйте привод заново в режиме обучения, при необходимости – замените.
	Ограничение по времени движения	Привод неисправен.	Замените привод.
8.7 ^(*)	Ошибка связи	Сбой связи с дополнительной платой (например UAP 1 или UAP 1-300, ESE)	Проверьте провода, при необходимости, замените.
			Проверьте и, при необходимости, замените дополнительную плату.
8.8 ^(*)	Элементы управления / управление	Ошибка при вводе	Проверьте и измените введенные данные
		Ввод недействительного значения	Проверьте и измените введенное значение
8.9 ^(*)	Характерные для запрограммированных устройств безопасности	Сигнал устройства безопасности с самоконтролем прерван.	Проверьте и, при необходимости, замените устройство безопасности.
		Сработала контактная планка сопротивления 8k2	Устраните препятствие.
		Контактная планка сопротивления 8k2 неисправна или не подключена.	Проверьте контактную планку сопротивления 8k2.
8.13 ^(*)	Пониженное напряжение		При работе от аккумулятора: сигнализация. При низком напряжении сети: внутренняя ошибка без сигнализации
8.17 ^(*)	Погрешность напряжения (перенапряжение / пониженное напряжение)		Зарядите аккумулятор, проверьте источник напряжения.
8.8	Отсутствует базовое значение, положение ворот неизвестно	Отключение напряжения	Движение ворот в конечное положение «Ворота Закр.»
		Устройство ограничения усилия сработало 3 раза подряд.	
((8.17))	Сообщение «Интервал технического обслуживания» мигает во время каждого движения ворот.	Ошибка отсутствует Превышен установленный монтажником интервал технического обслуживания.	Поручите специалисту выполнить проверку и техобслуживание системы ворот в соответствии с данными фирмы-изготовителя.

17.2 Индикация рабочего состояния









((8.8))	Загружаются все запрограммированные радиокоды.	8.0	Привод не запрограммирован. ► Произведите программирование привода (см. главу 5).
8.8	Ворота находятся в конечном положении «Ворота Закр.»	8.8	Ворота находятся в конечном положении «Ворота Откр.».
((8.9))	Ворота перемещаются в направлении конечного положения «Ворота Закр.»	((8.9))	Ворота перемещаются в направлении конечного положения «Ворота Откр.», или активировано автоматическое закрытие.
((8.17))	Ворота находятся в конечном положении «Ворота Закр.», и активировано время предупреждения.	((8.17))	Ворота находятся в конечном положении «Ворота Откр.», и активировано время предупреждения.

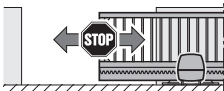

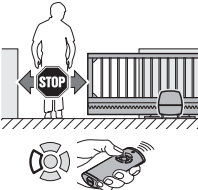
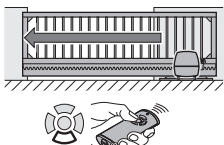
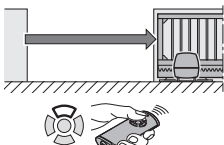
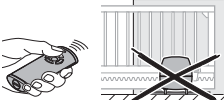



	Ворота находятся в промежуточном положении.		Ворота находятся в промежуточном положении, и активировано время предупреждения.
	Устанавливается связь с приводом.		Ворота находятся в положении «Частичное открывание».
	Ворота находятся в положении «Частичное открывание», и активировано автоматическое закрывание.		Ворота находятся в положении «Частичное открывание», и активировано время предупреждения.
	При вводе в эксплуатацию и при проведении рабочих циклов в режиме обучения нет контакта с конечным выключателем.		При вводе в эксплуатацию и при проведении рабочих циклов в режиме обучения есть контакт с конечным выключателем.
	Импульсный вход радиокода (1-кратное мигание)		Отправка на пульт ДУ ответного сигнала о состоянии (1-кратное мигание). Режим ожидания stand-by (медленно мигает)





18 Обзор меню и программирования

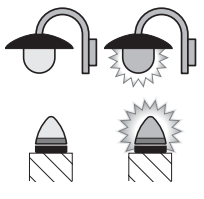

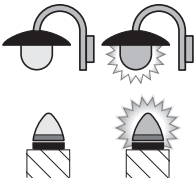

Указанные заводские настройки действительны для типа привода LineaMatic.

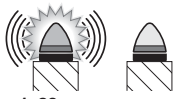
Символ	Меню	Функция / Параметр	Указание
			Войти в режим программирования/ Выйти
Выбор типа привода			
LineaMatic			<p>Стандартные настройки, такие как скорость, плавный останов, режим реверсирования устройств безопасности, предел реверсирования и т.д. настраиваются предварительно.</p>
LineaMatic P			
LineaMatic H			
Рабочие циклы для программирования в режиме обучения			
		Новое программирование конечных положений и усилий после сервисных работ / работ по техобслуживанию и изменений	

Символ	Меню	Функция / Параметр	Указание
Программирование пульта ДУ			
	81	Импульс	
	82	Освещение	
	83	Частичное открывание	
	84	Выбор направления <i>Ворота Откр.</i>	
	85	Выбор направления <i>Ворота Закр.</i>	
Удаление всех радиокодов			
	89	Все пульты дистанционного управления Все функции	
Освещение / длительность послесвечения (внутреннее реле)			
	20	Внутреннее освещение деактивировано.	 Меню 31, параметр 07 активируется автоматически.
	21	Освещение / длительность послесвечения внутри 30 секунд	Меню 31, параметр 00 активируется автоматически.
	22	Освещение / длительность послесвечения внутри 60 секунд	
	23	Освещение / длительность послесвечения внутри 120 секунд	
	24	Освещение / длительность послесвечения внутри 180 секунд	

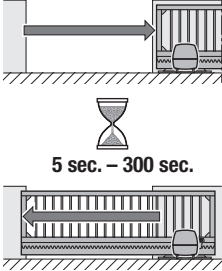
Символ	Меню	Функция / Параметр	Указание		
Освещение / длительность послесвечения (внешнее реле)					
	25	Наружное освещение деактивировано.			
	26	Освещение / длительность послесвечения снаружи 5 минут			
	27	Освещение / длительность послесвечения снаружи 10 минут			
	28	Освещение / длительность послесвечения снаружи, функция HOR 1 или UAP 1-реле 3, функция ВКЛ / ВЫКЛ	Наружное освещение Вкл. / Выкл.		
Дополнительные функции (внутреннее реле)			(HOR 1 или UAP 1-реле 3)		
	30	Параметр	00	Функция «Освещение снаружи» 	Меню 26 активируется автоматически.
			01	Сообщение «Конечное положение Ворота Откр.»	Меню 25 активируется автоматически.
			02	Сообщение Конечное положение Ворота Закр.	
			03	Сообщение «Конечное положение Частичное открывание»	
			04	Импульсный сигнал при подаче сигнала «Ворота Откр.» или «Частичное открывание»	
			05	Сообщение об ошибке на дисплее (сбой)	
			06	Система защиты от наезда / предупреждение ¹⁾ , длительный сигнал	
			07	Система защиты от наезда / предупреждение ¹⁾ , мигание	
			08	Во время движения реле срабатывает, а в конечных положениях отпускает.	
			09	Сообщение «Интервал технического обслуживания» (индикация In)	
10	Система защиты от наезда / предупреждение ¹⁾ , мигание только в направлении «Ворота Закр.»				
1) Предупреждение только, если активировано в меню 32.					

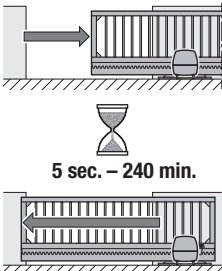
Символ	Меню	Функция / Параметр		Указание		
Дополнительные функции (внешнее реле)				(HOR 1 или UAP 1-реле 3)		
	38	Параметр	00	Освещение внутри	Меню 22 активируется автоматически.	
			01	Сообщение о достижении конечного положения «Ворота Откр.»		Меню 20 активируется автоматически.
			02	Сигнал о достижении конечного положения «Ворота Закр.»		
			03	Сигнал о достижении конечного положения «Частичное открывание»		
			04	Импульсный сигнал при подаче сигнала «Ворота Откр.» или «Частичное открывание»		
			05	Сообщение об ошибке на дисплее (сбой)		
			06	Система защиты от наезда / предупреждение ¹⁾ , длительный сигнал		
			07	Система защиты от наезда / предупреждение ¹⁾ , мигание		
			08	Реле срабатывает во время движения		
			09	Сообщение «Интервал технического обслуживания» (индикация In)		
			10	Система защиты от наезда / предупреждение ¹⁾ , мигание только в направлении «Ворота Закр.»		
1) Предупреждение только, если активировано в меню 32.						
Время предупреждения						
 <p>1-90 sec.</p>	32	Параметр	00	Предупреждение деактивировано		
			01	Предупреждение 1 с		
			02	Предупреждение 2 с		
			03	Предупреждение 5 с		
			04	Предупреждение 10 с		
			05	Предупреждение 15 с		
			06	Предупреждение 20 с		
			07	Предупреждение 25 с		
			08	Предупреждение 30 с		
			09	Предупреждение 60 с		
			10	Предупреждение 90 с		

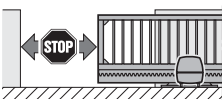
Символ	Меню	Функция / Параметр		Указание		
Автоматическое закрытие – время удерживания				Необходим световой барьер		
	<p>34</p>	<p>Параметр</p>	00	Время удерживания деактивировано		<p>Меню 32, параметр 02 активируется автоматически.</p>
			01	Время удерживания 5 с		
			02	Время удерживания 10 с		
			03	Время удерживания 15 с		
			04	Время удерживания 30 с		
			05	Время удерживания 60 с		
			06	Время удерживания 90 с		
			07	Время удерживания 120 с		
			08	Время удерживания 180 с		
			09	Время удерживания 240 с		
			10	Время удерживания 300 с		
Автоматическое закрытие – частичное открывание				Необходим световой барьер		
	<p>35</p>	<p>Параметр</p>	00	Время удерживания деактивировано		<p>Меню 32, параметр 02 активируется автоматически.</p>
			01	Время удерживания такое же, как настроено в меню 34		
			02	Время удерживания 5 мин.		
			03	Время удерживания 15 мин.		
			04	Время удерживания 30 мин.		
			05	Время удерживания 45 мин.		
			06	Время удерживания 60 мин.		
			07	Время удерживания 90 мин.		
			08	Время удерживания 120 мин.		
			09	Время удерживания 180 мин.		
			10	Время удерживания 240 мин.		
Изменение положения «Частичное открывание»						
	<p>36</p>					

Spis treści

A	Załączone materiały	3	4	Podłączenie elementów dodatkowych / akcesoriów	82
B	Narzędzia potrzebne do montażu napędu bramy przesuwnej	4	4.1	Wyłącznik krańcowy (zestyk kontaktronowy)	83
C₁	Wyposażenie montażowe do listew zębatach z tworzywa sztucznego	5	4.2	Zewnętrzny odbiornik sygnałów radiowych	83
C₂	Listwa zębata z tworzywa sztucznego ze stalowym rdzeniem (dolna płytk montażowa)	5	4.3	Sterownik zewnętrzny*	83
C₃	Listwa zębata z tworzywa sztucznego ze stalowym rdzeniem (górną płytk montażowa)	5	4.4	Wyłącznik (zatrzymanie lub wyłączenie awaryjne)	84
C₄	Listwa zębata z ocynkowanej stali	5	4.5	Lampa sygnalizacyjna SLK*	84
C₅	Wyposażenie montażowe do stalowych listew zębatach	5	4.6	Urządzenia zabezpieczające	85
	Szablon do nawierceń	177	4.7	Przełącznik opcjonalny HOR 1*	88
			4.8	Uniwersalna płytk adaptacyjna UAP 1* lub UAP 1-300	88
1	Informacje dotyczące niniejszej instrukcji	65	4.9	Akumulator awaryjny HNA-Outdoor*	88
1.1	Obowiązujące dokumenty	65	4.10	Nadajnik	89
1.2	Stosowane wskazówki ostrzegawcze	65	5	Uruchomienie	90
1.3	Stosowane definicje	66	5.1	Wybór typu napędu i wersji bramy	90
1.4	Stosowane symbole	66	5.2	Programowanie napędu	90
1.5	Stosowane skróty	67	5.2.1	Programowanie pozycji krańcowych	90
1.6	Wskazówki do części ilustrowanej	67	5.2.2	Programowanie sił	92
2	 Wskazówki dotyczące bezpieczeństwa	68	5.3	Programowanie nadajnika	93
2.1	Stosowanie zgodne z przeznaczeniem	68	6	Menu	95
2.2	Stosowanie niezgodne z przeznaczeniem	68	6.1	Opis menu	96
2.3	Kwalifikacje monterów	68	6.1.1	Rozszerzone menu	96
2.4	Wskazówki dotyczące bezpiecznego wykonywania montażu, konserwacji, naprawy i demontażu całej bramy	68	6.1.2	Menu 01 – 03: Typy napędów	96
2.5	Wskazówki dotyczące bezpiecznego montażu	68	6.1.3	Menu 10: Biegi programujące	96
2.6	Wskazówki bezpieczeństwa dotyczące instalacji	69	6.1.4	Menu 11 – 15: Programowanie nadajnika	99
2.7	Wskazówki dotyczące bezpiecznego uruchomienia i eksploatacji	69	6.1.5	Menu 19: Kasowanie kodów radiowych – wszystkie funkcje	100
2.8	Wskazówki dotyczące bezpiecznego używania nadajnika	70	6.1.6	Menu 20 – 24: Oświetlenie / czas trwania oświetlenia (wewnętrzny przełącznik)	101
2.9	Atestowane urządzenia zabezpieczające	70	6.1.7	Menu 25 – 28: Oświetlenie / czas trwania oświetlenia (zewnętrzny przełącznik)	101
2.9.1	Wskazówki bezpieczeństwa dotyczące zachowania sił operacyjnych	70	6.1.8	Menu 30: Funkcje przełącznika zew.	101
3	Montaż	70	6.1.9	Menu 31: Funkcje przełącznika wew.	102
3.1	Kontrola i przygotowanie bramy	70	6.1.10	Menu 32: Czas ostrzegania	102
3.2	Fundament	71	6.1.11	Menu 34: Automatyczne zamykanie	103
3.3	Ustalanie wymiarów montażowych	71	6.1.12	Menu 35: Automatyczne zamykanie z położenia otwarcia częściowego	103
3.4	Zakotwienie	71	6.1.13	Menu 36: Zmiana położenia otwarcia częściowego	104
3.5	Otwieranie napędu	78	7	Czynności końcowe	104
3.6	Montaż napędu	79	7.1	Mocowanie tabliczki ostrzegawczej	104
3.7	Montaż listwy zębataj	80	7.2	Kontrola działania	104
3.8	Uszczelnianie obudowy	81	8	Sterowanie radiowe	105
3.9	Instalacja	81	9	Nadajnik HS 5 BiSecur	105
3.10	Montaż wspornika płytki	81	9.1	Opis nadajnika	106
3.11	Montaż trzymaka elektromagnetycznego	81	9.2	Wkładanie / wymiana baterii	106
3.12	Ryglowanie napędu	82	9.3	Korzystanie z nadajnika	106
			9.4	Kopiowanie/wysyłanie kodu radiowego	106
			9.5	Odczyt statusu	106
			9.5.1	Odczyt manualny	106
			9.5.2	Automatyczna sygnalizacja zwrotna po manualnym odczycie	107
			9.6	Resetowanie nadajnika	107

9.7	Wskazania diod LED.....	107
9.8	Czyszczenie nadajnika	108
9.9	Utylizacja	108
9.10	Dane techniczne	108
9.11	Wyciąg z deklaracji zgodności nadajnika... ..	108
10	Zewnętrzny odbiornik sygnałów radiowych	108
10.1	Programowanie kodu radiowego w zewnętrznym odbiorniku sygnałów radiowych	108
10.2	Wyciąg z deklaracji zgodności odbiornika... ..	108
11	Eksplatacja.....	109
11.1	Przeszkolenie użytkowników	109
11.2	Funkcje różnych kodów radiowych	109
11.2.1	Kanał 1 / impuls.....	109
11.2.2	Kanał 2 / oświetlenie	109
11.2.3	Kanał 3 / otwarcie częściowe.....	109
11.2.4	Kanał 4 / 5 sterowanie kierunkowe Otwieranie bramy / Zamykanie bramy	109
11.3	Eksplatacja bramy w razie braku zasilania (bez akumulatora awaryjnego).....	110
11.4	Zachowanie bramy po przywróceniu napięcia (bez akumulatora awaryjnego)	110
11.5	Bieg odniesienia	110
12	Przegląd i konserwacja.....	111
12.1	Kontrola biegu powrotnego bezpieczeństwa / zmiany kierunku biegu.....	111
13	Warunki gwarancji.....	111
14	Wyciąg z deklaracji włączenia.....	112
15	Demontaż i utylizacja	112
16	Dane techniczne	113
17	Wskaźnik błędów / komunikatów ostrzegawczych i stanów eksploatacyjnych.....	114
17.1	Wskaźnik błędów i ostrzeżeń	114
17.2	Wskaźnik stanów eksploatacyjnych	115
18	Zestawienie menu i programowania.....	116

Zabrania się przekazywania lub powielania niniejszego dokumentu, wykorzystywania lub informowania o jego treści bez wyraźnego zezwolenia. Niestosowanie się do powyższego postanowienia zobowiązuje do odszkodowania. Wszystkie prawa z rejestracji patentu, wzoru użytkowego lub zdobniczego zastrzeżone. Zmiany zastrzeżone.

Szanowni Klienci,

dziękujemy, że wybraliście Państwo wysokiej jakości produkt naszej firmy.

1 Informacje dotyczące niniejszej instrukcji

Niniejsza instrukcja jest **Instrukcją oryginalną** w rozumieniu dyrektywy 2006/42/WE.

Niniejsza instrukcja zawiera ważne informacje na temat produktu.

- ▶ Prosimy o dokładne przeczytanie niniejszej instrukcji w całości.
- ▶ Należy stosować się do podanych wskazówek. W szczególności prosimy stosować się do ostrzeżeń i wskazówek dotyczących bezpieczeństwa.
- ▶ Prosimy o staranne przechowywanie niniejszej instrukcji.
- ▶ Użytkownik urządzenia powinien mieć w każdej chwili możliwość wglądu do instrukcji.

1.1 Obowiązujące dokumenty

W celu zapewnienia bezpiecznej eksploatacji i konserwacji bramy użytkownikowi końcowemu należy przekazać następujące dokumenty:

- niniejszą instrukcję
- załączoną książkę kontroli
- instrukcję bramy

1.2 Stosowane wskazówki ostrzegawcze



Ogólny symbol ostrzegawczy oznacza niebezpieczeństwo, które może prowadzić do **urazów** lub **śmierci**. W części opisowej ogólny symbol ostrzegawczy stosowany jest w połączeniu z niższymi określonymi stopniami zagrożenia. W części ilustrowanej dodatkowy odnośnik wskazuje na wyjaśnienia zawarte w części opisowej.

⚠ NIEBEZPIECZEŃSTWO

Oznacza niebezpieczeństwo, które prowadzi bezpośrednio do ciężkich urazów lub śmierci.

⚠ OSTRZEŻENIE

Oznacza niebezpieczeństwo, które może prowadzić do poważnych urazów lub śmierci.

⚠ OSTROŻNIE

Oznacza niebezpieczeństwo, które może prowadzić do skaleczeń niskiego lub średniego stopnia.

UWAGA

Oznacza niebezpieczeństwo, które może spowodować **uszkodzenie** lub **zniszczenie produktu**.

1.3 Stosowane definicje

Czas zatrzymania

Czas oczekiwania w trybie automatycznego zamykania zanim brama zamknie się z położenia krańcowego. Brama otwarta lub otwarcia częściowego.

Automatyczne zamykanie

Po upływie ustawionego czasu zatrzymania i czasu ostrzegania brama zamyka się automatycznie z położenia Brama otwarta lub otwarcia częściowego.

Fotokomórka przejazdu

Po przejechaniu pojazdu przez bramę i minięciu fotokomórki następuje skrócenie czasu zatrzymania, a po chwili zamknięcie bramy.

Impulsowe sterowanie programowe

Zaprogramowany kod radiowy Impuls lub sterownik wyzwała impulsowe sterowanie programowe. Po każdym uruchomieniu brama podejmuje pracę w kierunku przeciwnym do ostatnio wykonanego biegu lub zatrzymuje się.

Biegi programujące

Biegi bramy, podczas których następuje zaprogramowanie na napędzie:

- dróg przebiegu
- sił potrzebnych do pracy bramy

Tryb normalny

Tryb normalny to bieg bramy po zaprogramowanej drodze z zaprogramowaną siłą.

Bieg odniesienia

Ruch bramy ze zmniejszoną prędkością w położenie krańcowe. Brama zamknięta w celu ustalenia położenia podstawowego.

Bieg powrotny bezpieczeństwa / zmiana kierunku biegu

Ruch bramy w kierunku przeciwnym po zadziałaniu urządzenia zabezpieczającego lub ograniczenia siły.

Granica cofania

Granica cofania znajduje się tuż przed położeniem krańcowym. Brama zamknięta. Brama przemieszcza się w kierunku przeciwnym (bieg powrotny bezpieczeństwa) po zadziałaniu urządzenia zabezpieczającego. Takie zachowanie nie występuje w zakresie granicy cofania.

Ruch w zwolnionym tempie

Odcinek, który brama pokonuje w zwolnionym tempie, aby łagodnie zatrzymać się w położeniu krańcowym.

Tryb samoczynnego zatrzymania / zatrzymanie samoczynne

Na skutek wysłanego impulsu napęd powoduje samoczynne przemieszczenie bramy w położenie krańcowe.

Status

Aktualne położenie bramy.

Otwarcie częściowe

Odcinek, jaki pokonuje brama, aby udostępnić przejście dla ludzi.

Timeout

Zdefiniowany czas, w którym oczekiwana jest dowolna czynność, np. wybór menu lub włączenie funkcji. Jeżeli w tym czasie nie zostanie wykonana dana czynność, napęd automatycznie powraca do trybu pracy.

Brama

Brama wraz z odpowiednim napędem.

Tryb czuwakowy

Bieg bramy, który trwa tak długo, jak długo pozostaje uruchomiony odpowiedni sterownik.

Droga przebiegu

Droga, jaką pokonuje brama z położenia krańcowego. Brama otwarta w położenie krańcowe. Brama zamknięta.

Czas ostrzegania

Czas, jaki upływa od momentu wydania polecenia (wysłania impulsu) do momentu rozpoczęcia biegu bramy.

Przywracanie ustawień fabrycznych

Przywracanie danych z chwili dostawy / przywracanie ustawień fabrycznych

1.4 Stosowane symbole

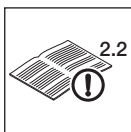









Patrz część opisowa
Na przykład **2.2** oznacza: patrz część opisowa, rozdział 2.2



Ważne wskazówki dotyczące bezpieczeństwa osób i mienia

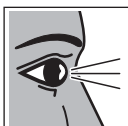

Prawidłowe położenie lub czynność

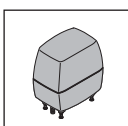
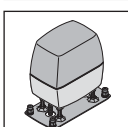
	Nieprawidłowe położenie lub czynność
	Ustawienia fabryczne
	Potrzebny duży nakład siły
	Stosować rękawice ochronne
	Kontrola
	Awaria zasilania
	Przywrócenie napięcia
	Zwrócić uwagę na płynność pracy
	Patrz ew. oddzielna instrukcja montażu akumulatora awaryjnego
	Napęd do bram przesuwnych, wersja standardowa
	Napęd do bram przesuwnych, wersja wzmocniona

	Słyszalne zatrzaśnięcie
	Wskazania na wyświetlaczu świecą się
	Wskazania na wyświetlaczu migają wolno
	Wskazania na wyświetlaczu migają szybko
	Migający punkt

1.5 Stosowane skróty

Kod kolorów dla przewodów, pojedynczych żył i elementów konstrukcyjnych

Skróty kolorów służących do oznaczenia przewodów, żył i elementów konstrukcyjnych są zgodne z międzynarodowym kodem kolorów IEC 757:

WH	biały	BK	czarny
BN	brązowy	BU	niebieski
GN	zielony	OG	pomarańczowy
YE	żółty	RD / BU	czerwony / niebieski

Nazwy artykułów

HS 5 BiSecur	Nadajnik z funkcją sygnalizacji zwrotnej
HEI 3 BiSecur	Odbiornik 3-zakresowy
ESEI BiSecur	Dwukierunkowy odbiornik 5-zakresowy
HOR 1	Przełącznik opcjonalny
UAP 1	Uniwersalna płytka adaptacyjna
UAP 1-300	Uniwersalna płytka adaptacyjna
SLK	Lampa sygnalizacyjna LED

1.6 Wskazówki do części ilustrowanej

W części ilustrowanej przedstawiono montaż napędu bez płyty posadzkowej. Napęd jest zamontowany do bramy przesuwnej od wewnątrz po prawej stronie zamkniętej bramy. W przypadku odmiennych sytuacji, takich jak:

- montaż lub programowanie napędu z płytą posadzkową,
- napęd jest zamontowany do bramy przesuwnej od wewnątrz po lewej stronie zamkniętej bramy,

różnice w stosunku do niniejszej części ilustrowanej są przedstawione dodatkowo.

Wszystkie wymiary na rysunkach podano w milimetrach [mm].

2 Wskazówki dotyczące bezpieczeństwa

UWAGA:

WAŻNE INSTRUKCJE DOTYCZĄCE BEZPIECZEŃSTWA. W CELU ZAGWARANTOWANIA BEZPIECZEŃSTWA OSÓB NALEŻY STOSOWAĆ SIĘ DO NINIEJSZYCH INSTRUKCJI. PROSIMY O ICH STARANNE PRZECHOWYWANIE.

2.1 Stosowanie zgodne z przeznaczeniem

W zależności od typu napęd może być przeznaczony do użytku prywatnego/z wyłączeniem sektora działalności gospodarczej lub może być stosowany w sektorze działalności gospodarczej.

Napęd do bram przesuwanych służy wyłącznie do eksploatacji lekkich bram przesuwanych. Nie wolno przekraczać maks. dopuszczalnych wymiarów bramy i maks. ciężaru. Brama musi się lekko otwierać i zamykać ręcznie.

Prosimy przestrzegać danych producenta dotyczących łączenia bramy z napędem. Konstrukcja bramy oraz montaż wykonany zgodnie z wytycznymi producenta eliminuje zagrożenia w rozumieniu normy EN 13241-1. Zezwala się na eksploatację bram montowanych w obiektach użyteczności publicznej i wyposażonych tylko w jedno urządzenie zabezpieczające (np. ograniczenie siły) wyłącznie pod nadzorem.

2.2 Stosowanie niezgodne z przeznaczeniem

Zabrania się użytkowania napędu w ciągłym trybie pracy oraz stosowania w bramach zamontowanych na terenie pochyłym.

2.3 Kwalifikacje monterów

Tylko prawidłowy montaż i konserwacja wykonane według instrukcji przez kompetentny / autoryzowany zakład bądź przez kompetentną osobę / posiadającą stosowne kwalifikacje gwarantuje bezpieczny i prawidłowy sposób działania.

Osoba posiadająca stosowne kwalifikacje w rozumieniu normy EN 12635 jest to osoba, która posiada odpowiednie wykształcenie, wykwalifikowaną wiedzę i doświadczenie praktyczne do przeprowadzenia prawidłowego i bezpiecznego montażu, kontroli i konserwacji.

2.4 Wskazówki dotyczące bezpiecznego wykonywania montażu, konserwacji, naprawy i demontażu całej bramy

 OSTRZEŻENIE
Niebezpieczeństwo doznania obrażeń wskutek błędów mechanizmu bramy
▶ Patrz wskazówka ostrzegawcza w rozdziale 3.1
Niebezpieczeństwo skażenia w razie nagłego uruchomienia bramy
▶ Patrz wskazówka ostrzegawcza w rozdziale 12



Montaż, konserwację, naprawę oraz demontaż bramy i napędu bramy przesuwnej mogą wykonywać wyłącznie osoby posiadające stosowne kwalifikacje.

- ▶ W razie nieprawidłowego działania bramy lub napędu bramy przesuwnej (brak płynnej pracy lub inne zakłócenia) należy zlecić kontrolę / naprawę bezpośrednio osobie posiadającej stosowne kwalifikacje.

2.5 Wskazówki dotyczące bezpiecznego montażu

Instalator jest zobowiązany podczas wykonywania montażu do przestrzegania obowiązujących przepisów bhp oraz dotyczących eksploatacji urządzeń elektrycznych. Ponadto należy przestrzegać przepisów krajowych. Konstrukcja bramy oraz montaż wykonany zgodnie z wytycznymi producenta eliminuje zagrożenia w rozumieniu normy EN 13241-1.

Zgodnie z normą EN 13241-1 wykonawca jest zobowiązany po zakończeniu montażu wystawić deklarację zgodności w stosownym zakresie.

	 NIEBEZPIECZEŃSTWO
Niebezpieczeństwo śmiertelnego porażenia prądem	
Kontakt z napięciem sieciowym grozi śmiertelnym porażeniem prądem.	
<ul style="list-style-type: none"> ▶ Podłączenia elektryczne mogą być wykonywane wyłącznie przez uprawnionych elektromonterów. ▶ Należy zwrócić uwagę, czy instalacja elektryczna odbiorcy spełnia wymogi właściwych przepisów ochronnych (230 / 240 V AC, 50 / 60 Hz). ▶ W przypadku stałego podłączenia napędu do sieci należy zastosować urządzenie odłączające wszystkie bieguny od sieci zasilania z odpowiednim zabezpieczeniem wstępnym. ▶ Przed przystąpieniem do jakichkolwiek prac należy odłączyć instalację od napięcia. Zabezpieczyć urządzenie przed włączeniem przez osoby niepowołane. ▶ Aby uniknąć zagrożenia, wymianę uszkodzonego przewodu sieciowego należy zlecić wykwalifikowanemu elektromonterowi. 	

 OSTRZEŻENIE
Niebezpieczeństwo skażenia wskutek niekontrolowanego uruchomienia bramy
Nieprawidłowy montaż lub obsługa napędu może wywołać niekontrolowany ruch bramy i spowodować przytraśnięcie ludzi lub przedmiotów.
▶ Prosimy postępować według wszystkich wskazówek zawartych w tej instrukcji.

⚠ OSTRZEŻENIE**Nieodpowiednie materiały mocujące**

Stosowanie nieodpowiednich materiałów mocujących może spowodować odłączenie się napędu ze względu na brak dostatecznego zamocowania.

- ▶ Monter jest zobowiązany sprawdzić dostarczone materiały mocujące (kołki rozporowe) pod kątem ich przydatności do stosowania w miejscu instalacji, w razie potrzeby musi użyć innego materiału. Dostarczone elementy mocujące nadają się do zastosowania do betonu ($\geq B15$), ale nie posiadają atestu nadzoru budowlanego.

UWAGA**Uszkodzenie wskutek zabrudzenia**

Pył i opiłki pochodzące z wiercenia mogą powodować zakłócenia działania.

- ▶ Podczas tych prac należy przykryć napęd.

UWAGA**Usterki przewodów sterowania**

Ułożone razem przewody sterowania i zasilania mogą doprowadzić do zakłóceń działania. Przewody sterowania napędu (24 V DC) należy ułożyć w systemie instalacyjnym oddzielnym od przewodów zasilających (230/240 V AC).

Obce napięcie na zaciskach przyłączeniowych

Niepożądane napięcie na zaciskach przyłączeniowych sterowania prowadzi do uszkodzenia elektroniki napędu.

- ▶ Nie należy podłączać zacisków przyłączeniowych sterowania do napięcia sieciowego (230 / 240 V AC).

Uszkodzenie wskutek wilgoci

Wnikająca wilgoć może uszkodzić sterowanie.

- ▶ Podczas otwierania obudowy sterowania należy zabezpieczyć sterowanie przed wilgocią.

2.6 Wskazówki bezpieczeństwa dotyczące instalacji**⚠ OSTRZEŻENIE****Niebezpieczeństwo skażenia wskutek niekontrolowanego uruchomienia bramy**

Nieprawidłowo zamontowane urządzenia sterujące (np. sterowniki) mogą wywołać niekontrolowane ruchy bramy i spowodować przytraśnięcie ludzi lub przedmiotów.



- ▶ Urządzenia te należy umieścić na wysokości co najmniej 1,5 m (w miejscu niedostępnym dla dzieci).
- ▶ Zainstalowane na stałe urządzenia sterujące (takie jak sterowniki i in.) należy zamontować w miejscu, z którego brama będzie w zasięgu wzroku, ale z daleka od poruszających się elementów.

W przypadku niezadziałania urządzeń zabezpieczających może dojść do przytraśnięcia ludzi lub przedmiotów.

- ▶ Zgodnie z przepisami branżowymi ASR A1.7 w pobliżu bramy należy zamontować dobrze widoczny i łatwo dostępny wyłącznik awaryjny. W razie zagrożenia wyłącznik awaryjny zatrzymuje ruch bramy (patrz rozdział 4.4).

2.7 Wskazówki dotyczące bezpiecznego uruchomienia i eksploatacji**⚠ OSTRZEŻENIE****Niebezpieczeństwo skażenia podczas pracy bramy**

W obszarze pracy bramy istnieje ryzyko doznania obrażeń lub spowodowania uszkodzeń przez bramę w ruchu.



- ▶ Dzieci nie mogą bawić się przy bramie.
- ▶ Należy się upewnić, że w obszarze pracy bramy nie znajdują się żadne przedmioty ani nie przebywają ludzie.
- ▶ Jeżeli brama jest wyposażona tylko w jedno urządzenie zabezpieczające, z napędu można korzystać wyłącznie pod warunkiem, że widoczny jest cały obszar pracy bramy przesuwnej.
- ▶ Nadzorować pracę bramy dopóki nie osiągnie położenia końcowego.
- ▶ Przez obszar zamykany zdalnie sterowaną bramą można przejeżdżać lub przechodzić dopiero po całkowitym zatrzymaniu się bramy!
- ▶ Nie należy zatrzymywać się przy otwartej bramie.

⚠ OSTRZEŻENIE**Niebezpieczeństwo przytraśnięcia w listwie zębatej**

Podczas pracy bramy istnieje niebezpieczeństwo przytraśnięcia palców lub kończyn przez listwę zębatą i koło zębate.

- ▶ Podczas pracy bramy nie należy chwycić za listwę zębatą ani koło zębate.

⚠ OSTRZEŻENIE**Niebezpieczeństwo zgniecenia na głównej krawędzi zamykającej i bocznych krawędziach zamykających**

Podczas przemieszczania się bramy istnieje ryzyko przytraśnięcia palców lub kończyn między bramą a główną i boczną krawędzią zamykającą.

- ▶ Zabrania się chwytania za główną krawędź zamykającą lub boczne krawędzie zamykające, gdy brama jest w ruchu.

⚠ OSTROŻNIE**Niebezpieczeństwo doznania obrażeń z powodu błędnie wybranego typu napędu**

- ▶ Patrz wskazówka ostrzegawcza w rozdziale 5

2.8 Wskazówki dotyczące bezpiecznego używania nadajnika**⚠ OSTRZEŻENIE****Niebezpieczeństwo skaleczenia podczas pracy bramy**

- ▶ Patrz wskazówka ostrzegawcza w rozdziale 9

⚠ OSTROŻNIE**Niebezpieczeństwo skaleczenia wskutek przypadkowego uruchomienia bramy**

- ▶ Patrz wskazówka ostrzegawcza w rozdziale 8

Niebezpieczeństwo poparzenia nadajnikiem

- ▶ Patrz wskazówka ostrzegawcza w rozdziale 9

2.9 Atestowane urządzenia zabezpieczające

Niżej opisane funkcje lub komponenty – jeśli przewidziano – spełniają wymagania kategorii 2, PL „c” zgodnie z EN ISO 13849-1:2008 i zostały w odpowiedni sposób skonstruowane i poddane badaniom.

- Wewnętrzne ograniczenie siły
- Testowane urządzenia zabezpieczające

W razie konieczności wykorzystania tego typu właściwości do innych funkcji lub komponentów

należy indywidualnie sprawdzić dopuszczalność danego rozwiązania.

⚠ OSTROŻNIE**Niebezpieczeństwo skaleczenia wskutek niesprawnych urządzeń zabezpieczających**

- ▶ Patrz wskazówka ostrzegawcza w rozdziale 7.2

2.9.1 Wskazówki bezpieczeństwa dotyczące zachowania sił operacyjnych

W przypadku przestrzegania tej instrukcji i **dotatkowo** poniższych warunków można zakładać, że zachowane są siły operacyjne zgodnie z normą EN 12453 / 12445.

- Punkt ciężkości bramy znajduje się na środku (maks. dopuszczalne odchylenie $\pm 20\%$).
- Brama pracuje lekko i nie wykazuje żadnego spadku / nachylenia (0 %).
- Na krawędziach zamykających zamontowany jest profil tłumiący DP 3. Profil należy zamówić oddzielnie (nr art. 436 388).
- Granica cofania przy szerokości otwarcia 50 mm jest sprawdzana i zachowana na całej długości głównej krawędzi zamykającej.
- Napęd jest zaprogramowany na wolną prędkość (patrz rozdział 4.3.2).
- Odległość między rolkami nośnymi w bramach samonośnych (maksymalna szerokość bramy 6200 mm, maksymalna szerokość otwarcia 4000 mm) wynosi maksymalnie 2000 mm.

3 Montaż**UWAGA:**

WAŻNE INSTRUKCJE DOTYCZĄCE BEZPIECZNEGO MONTAŻU.

STOSOWAĆ SIĘ DO WSZYSTKICH PODANYCH INSTRUKCJI, NIEPRAWIDŁOWY MONTAŻ MOŻE SPOWODOWAĆ POWAŻNE OBRAŻENIA.

3.1 Kontrola i przygotowanie bramy**⚠ OSTRZEŻENIE****Niebezpieczeństwo doznania obrażeń wskutek błędów mechanizmu bramy**

Błędy mechanizmu bramy lub nieprawidłowe ustawienie bramy może prowadzić do ciężkich obrażeń!

- ▶ Nie należy korzystać z bramy, która wymaga naprawy lub regulacji.
- ▶ Prosimy ponadto skontrolować cały mechanizm bramy (przeguby, podpory i elementy mocujące) pod kątem zużycia i ewentualnych uszkodzeń.
- ▶ Sprawdzić, czy występuje rdza, korozja lub pęknięcia.

Konstrukcja napędu bramy przesuwnej nie jest przeznaczona do eksploatacji w połączeniu z bramami pracującymi z dużym oporem. Są to takie bramy, które nie dają się otworzyć ani zamknąć ręcznie lub można je otworzyć i zamknąć ręcznie tylko z dużym wysiłkiem.

Napęd jest przeznaczony do stosowania tylko w takich bramach, które nie wykazują żadnego spadku ani nachylenia.

Brama musi znajdować się w sprawnym stanie mechanicznym, aby można było ją bez trudu otwierać i zamykać ręcznie (EN 12604).

- ▶ Sprawdzić, czy brama prawidłowo się otwiera i zamyka.
- ▶ Odłączyć mechaniczne blokady bramy, które nie są niezbędne do pracy z napędem.
- ▶ Zdemontować wszystkie mechaniczne blokady. Chodzi tutaj przede wszystkim o mechanizmy blokady zamka.
- ▶ Bramę należy zabezpieczyć w sposób mechaniczny przed wypadnięciem z prowadnic.
- ▶ W przypadku zastosowania wypełnień bramy należy uwzględnić lokalne obciążenia wiatrem (EN 13241-1).

3.2 Fundament

- ▶ Do zamontowania napędu konieczne jest wykonanie fundamentu. Zastosowanie zabezpieczenia krawędzi zamykającej wymaga większego fundamentu.
- ▶ Patrz wymiary fundamentu

Rysunek 1a	napęd bez płyty posadzkowej
Rysunek 1b	napęd z płytą posadzkową
Rysunek 1c	napęd bez płyty posadzkowej, z zabezpieczeniem krawędzi zamykającej
Rysunek 1d	napęd z płytą posadzkową, z zabezpieczeniem krawędzi zamykającej

Symbol \odot oznacza głębokość przemarzania gruntu (w Niemczech = 80 cm).

- ▶ Typ napędu z płytą posadzkową wymaga użycia (zagęszczonego) betonu \geq B25 / C25.
- ▶ W bramach z rolkami bieżnymi prowadzonymi wewnątrz należy w razie potrzeby wykonać fundament cokołowy.
- ▶ Przewód sieciowy 230/240 V ~ należy poprowadzić w rurce elektroinstalacyjnej umieszczonej w fundamencie. Przewód do podłączenia wyposażenia dodatkowego 24 V należy poprowadzić w oddzielnej rurce elektroinstalacyjnej (patrz **rysunek 1.1**).

WSKAZÓWKI:

- Przed rozpoczęciem niżej opisanych prac montażowych fundament musi być **dostatecznie związany**.
- Do wszystkich przewodów w ziemi zastosować kabel ziemny NYY-J 3 x 1,5 mm² lub 5 x 1,5 mm².
- W przypadku konieczności przedłużenia połączenia z przewodami napędu za pomocą kabli ziemnych należy zastosować wodoodporną puszkę rozgałęźną (stopień ochrony IP 65, zapewnia odbiorca).

3.3 Ustalanie wymiarów montażowych

1. Ustalić położenie 4 otworów na powierzchni fundamentu.
W zależności od typu napędu:
 - Zastosować śruby nasadowe i szablon do nawierceń znajdujący się na końcu niniejszej instrukcji do wykonania otworów o średnicy \varnothing 12 mm (patrz **rysunek 2a**).
 - Zastosować kotwy pod duże obciążenia i płytę posadzkową do otworów o średnicy \varnothing 10 mm (patrz **rysunek 2b**).
2. Wybrać odpowiednią listwę zębatą z poniższej tabeli. Odczytać minimalne i maksymalne wymiary montażowe (wymiar A).

Listwa zębata	Wymiar A (mm)	
	min.	maks.
436444	124	136
438759	126	138
438631	125	129
438632	129	133

3.4 Zakotwienie

- ▶ Przestrzegać zasad bezpieczeństwa opisanych w rozdziale 2.5.
- *Nieodpowiednie materiały mocujące*

UWAGA!

Uszkodzenie wskutek zabrudzenia

- ▶ Podczas wiercenia należy chronić napęd przed pyłem i wiórami.
- ▶ Patrz **rysunek 2a.1 / 2b.1**

Otwór	Głębokość
\varnothing 12 mm na śruby nasadowe	80 mm
\varnothing 10 mm na kotwy pod duże obciążenia	105 mm

- ▶ Po zakończeniu wiercenia sprawdzić głębokość otworu.
- ▶ Do zamontowania śrub należy użyć załączonego klucza nasadowego.

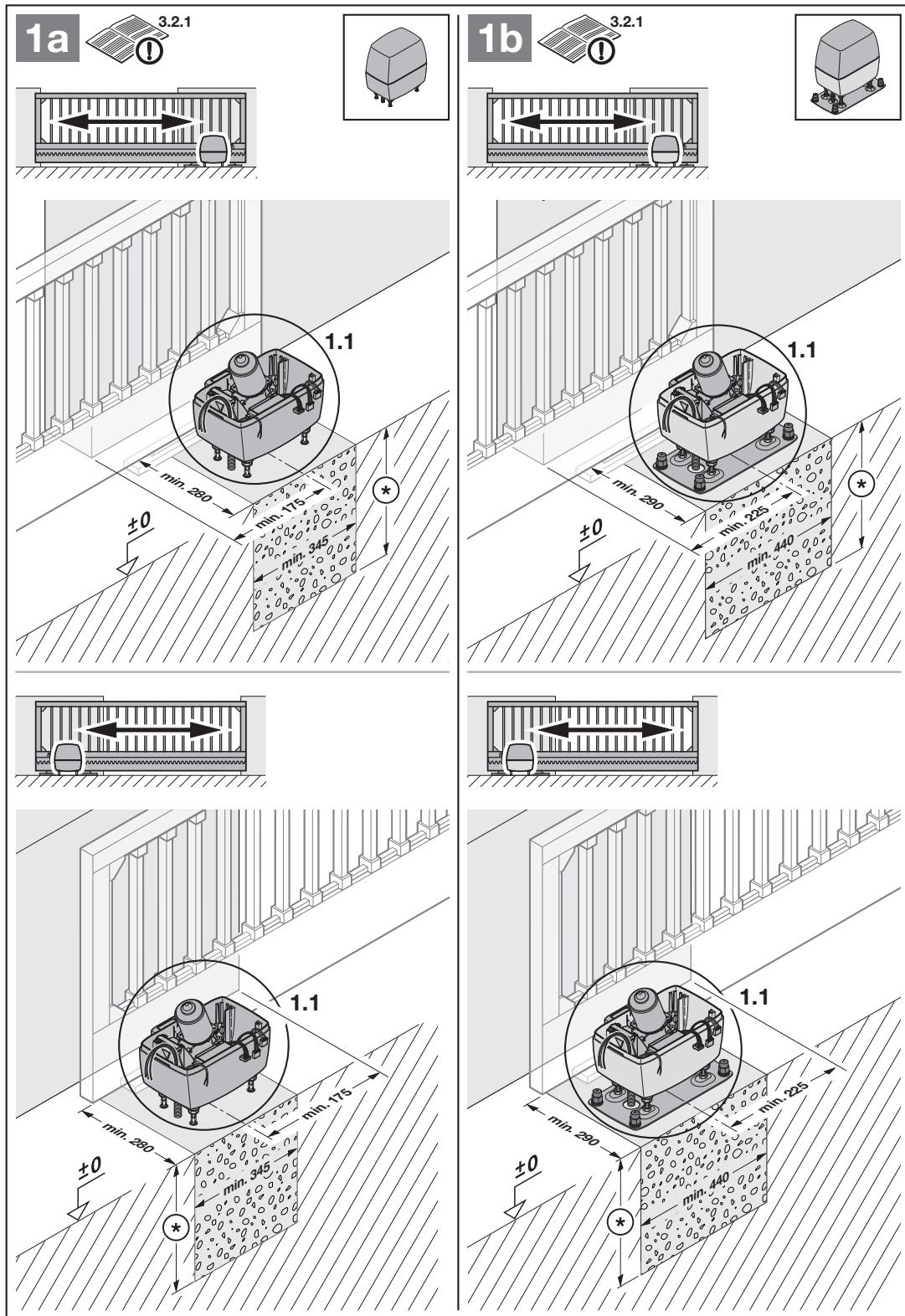

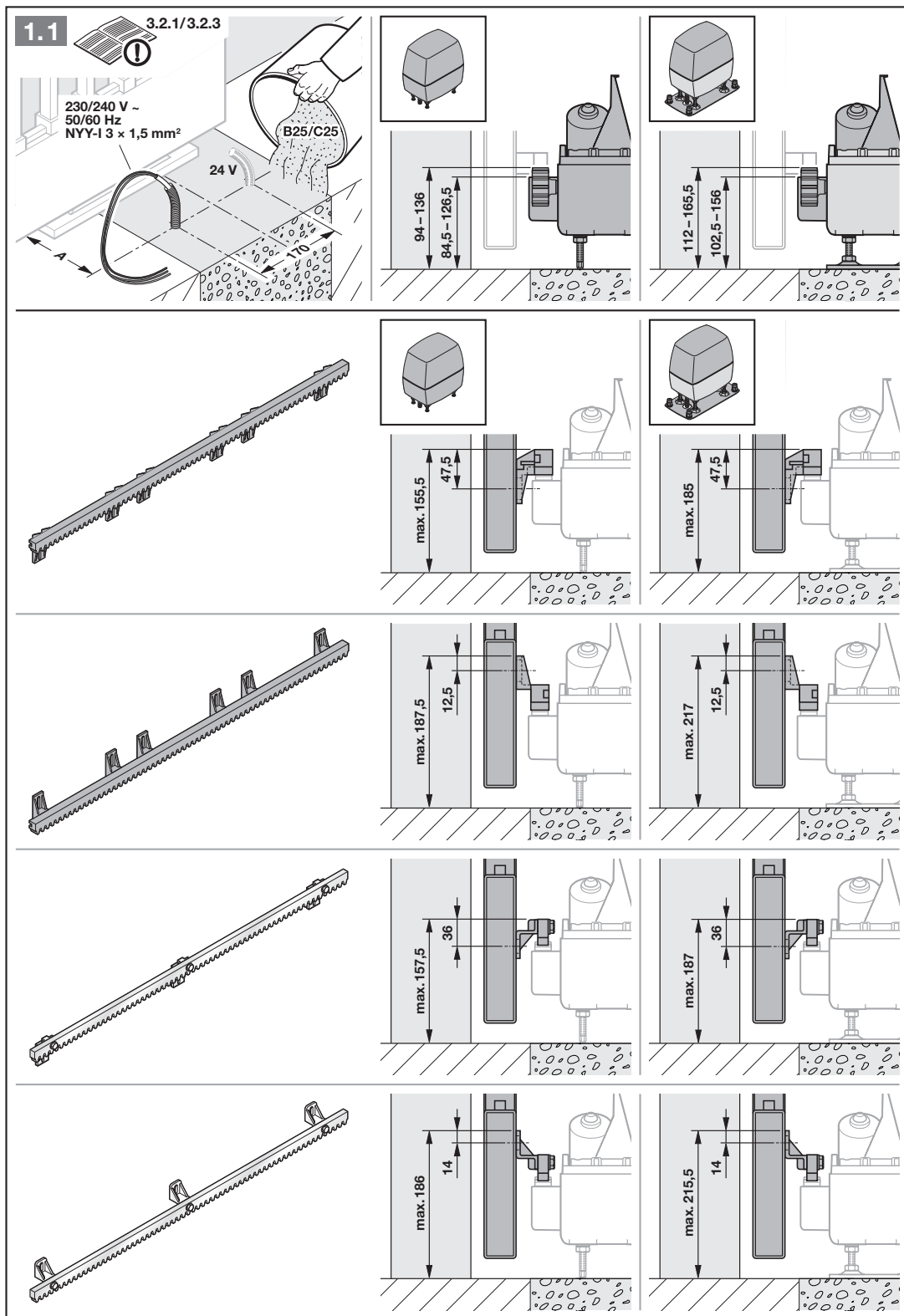

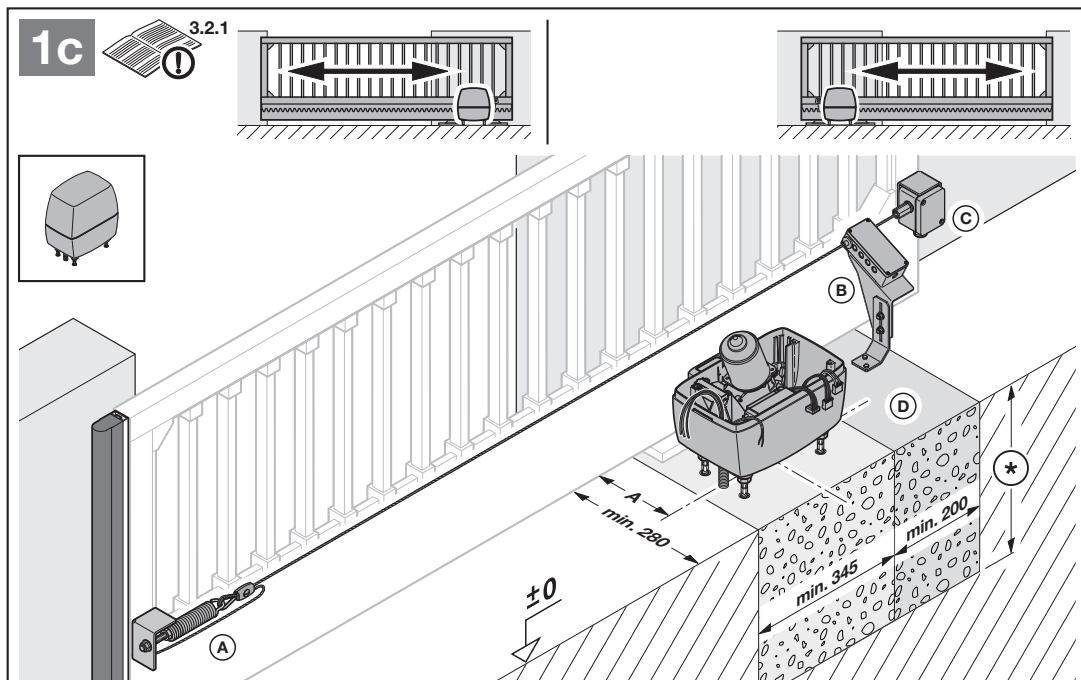

1c.1

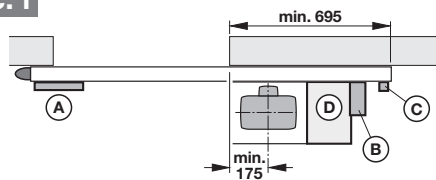

1c.5

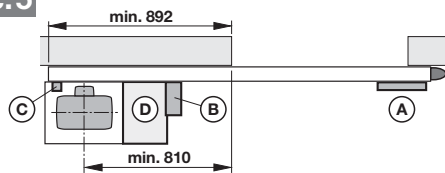

1c.2

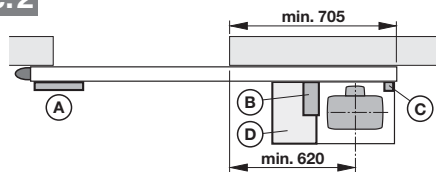

1c.6

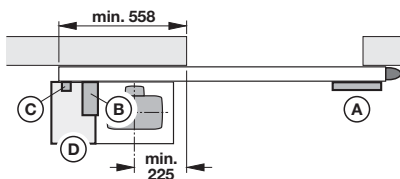

1c.3

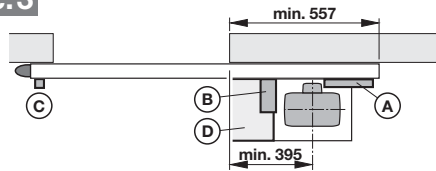

1c.7

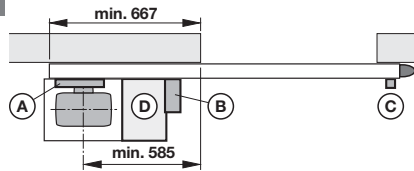

1c.4

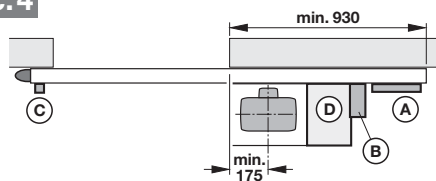

1c.8

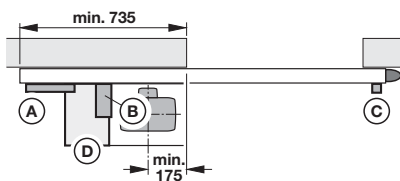

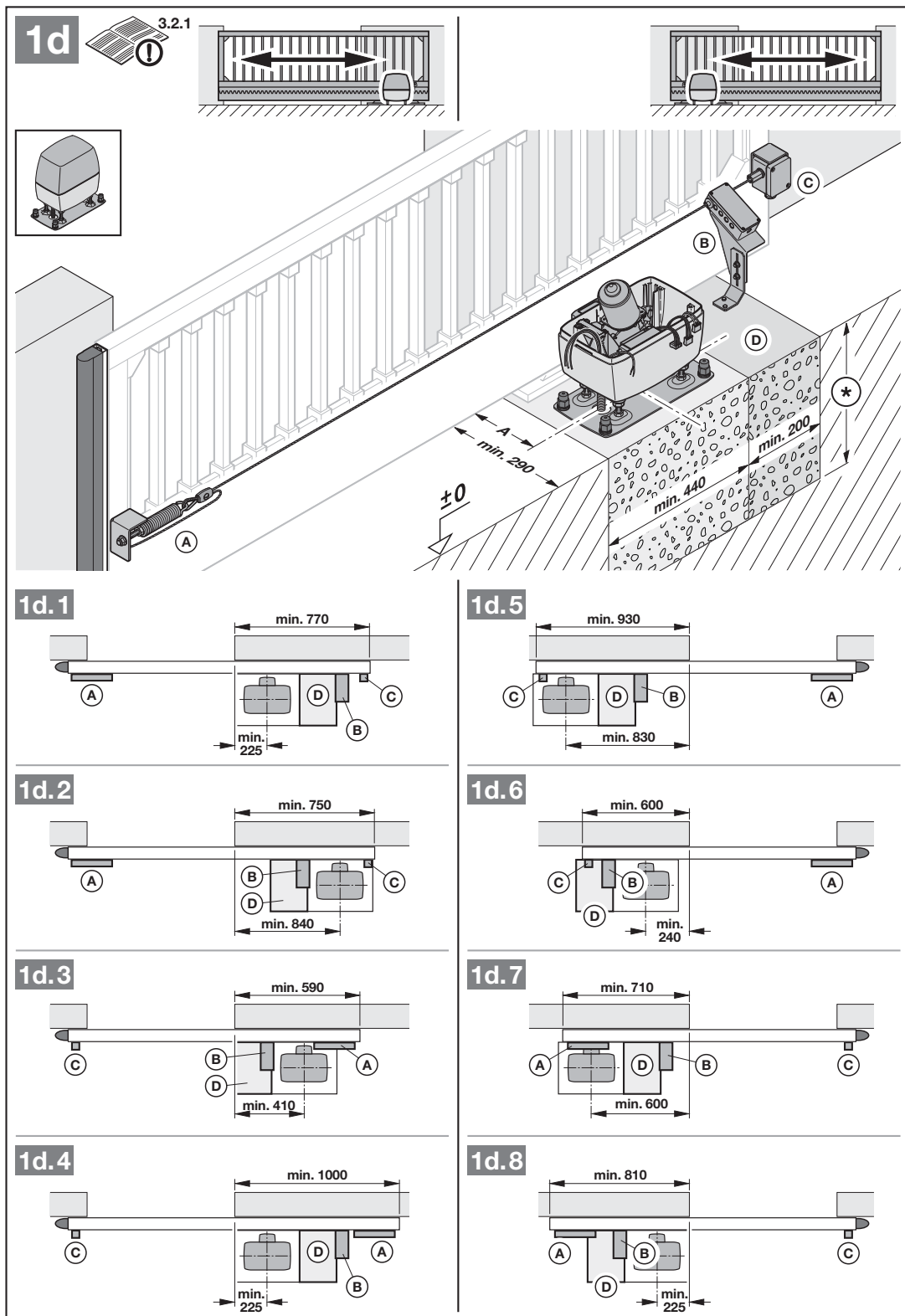

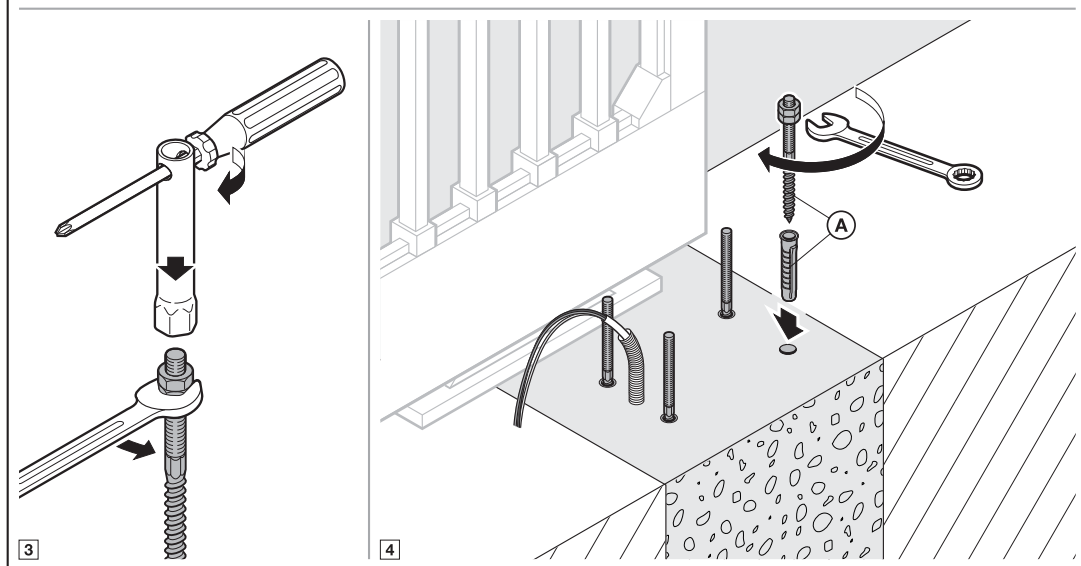
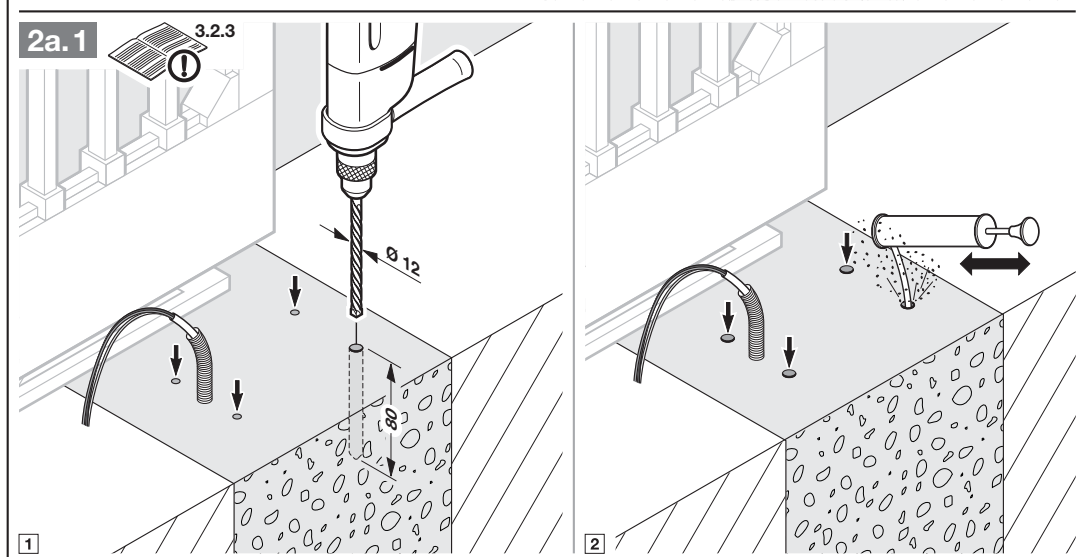
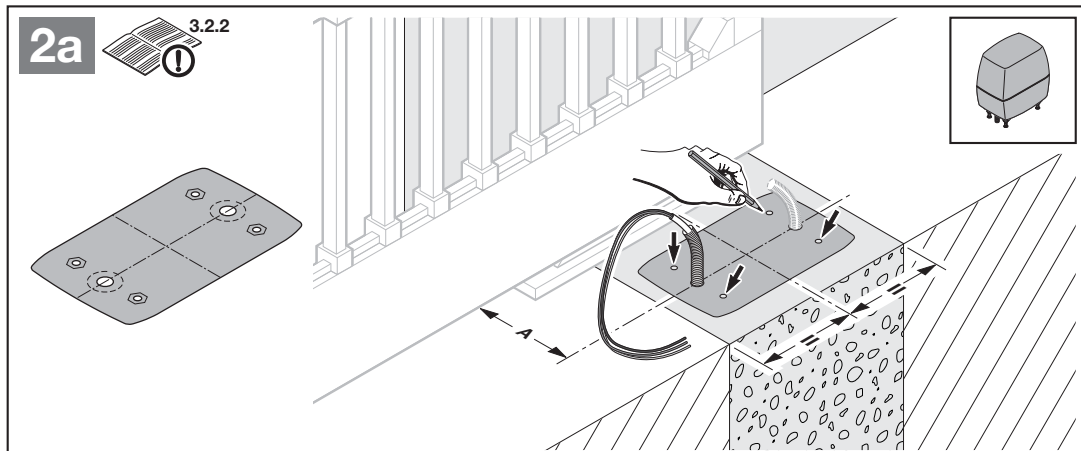

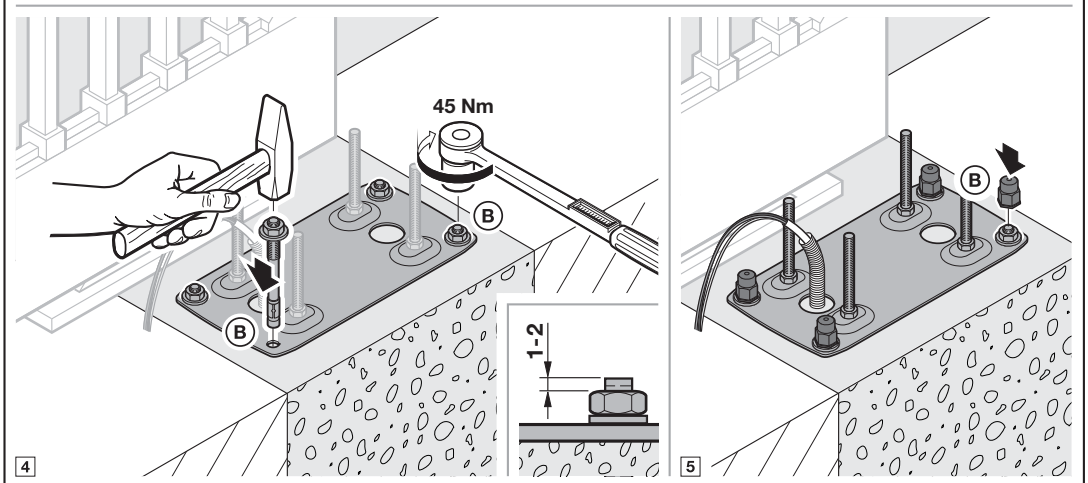
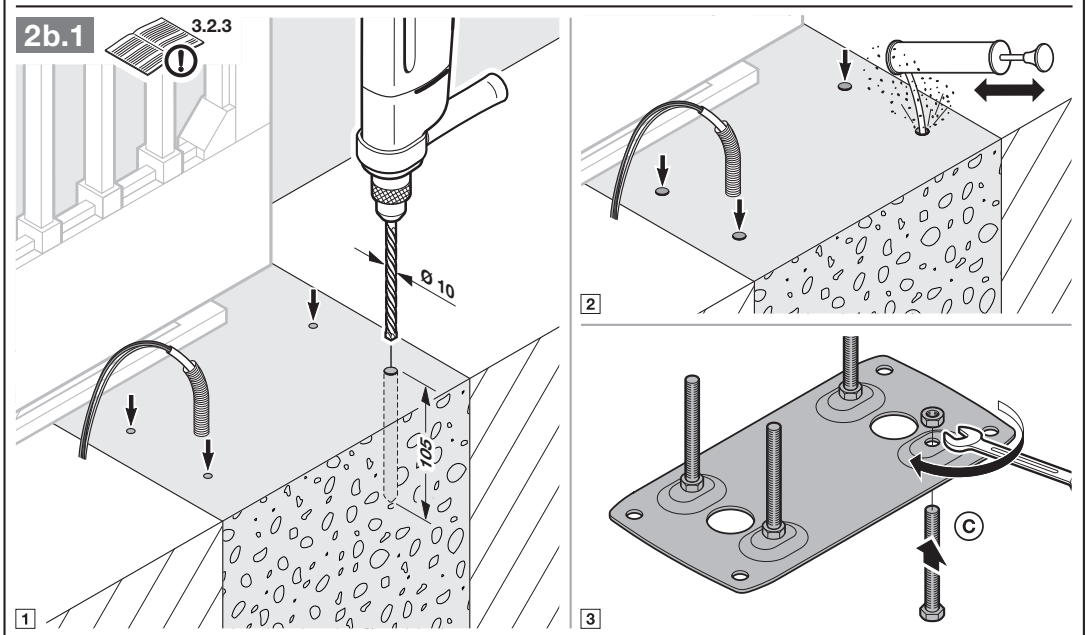
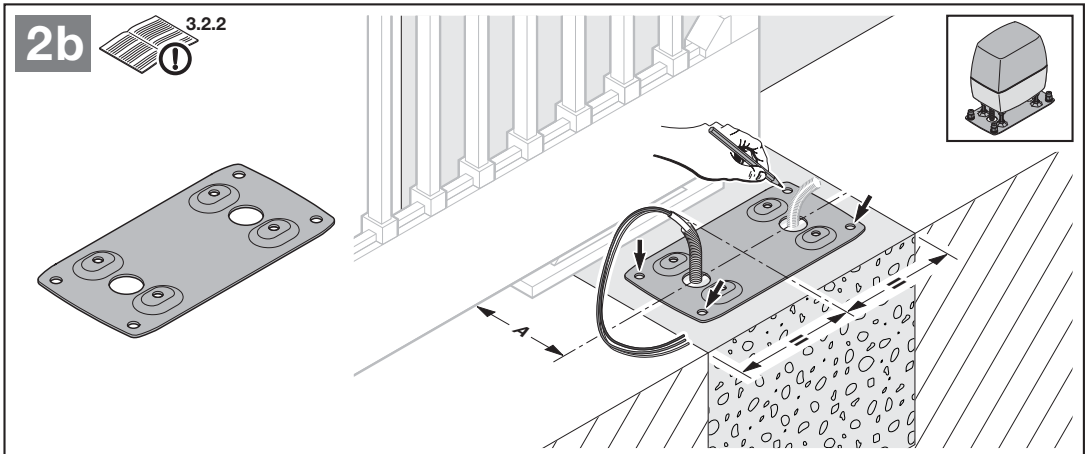

3.5 Otwieranie napędu

1. Otwórz obudowę napędu.
2. Odblokuj napęd poprzez obrócenie mechanizmu rozryglowania.
Po odryglowaniu silnik i koło zębate opuszczają się do obudowy.
3. Zdejmij przezroczystą osłonę.
4. Zdejmij przewody przyłączeniowe.
5. Zdejmij wspornik płytki.

UWAGA!

Uszkodzenie wskutek wilgoci

- ▶ Podczas otwierania obudowy napędu należy zabezpieczyć sterowanie przed wilgocią.

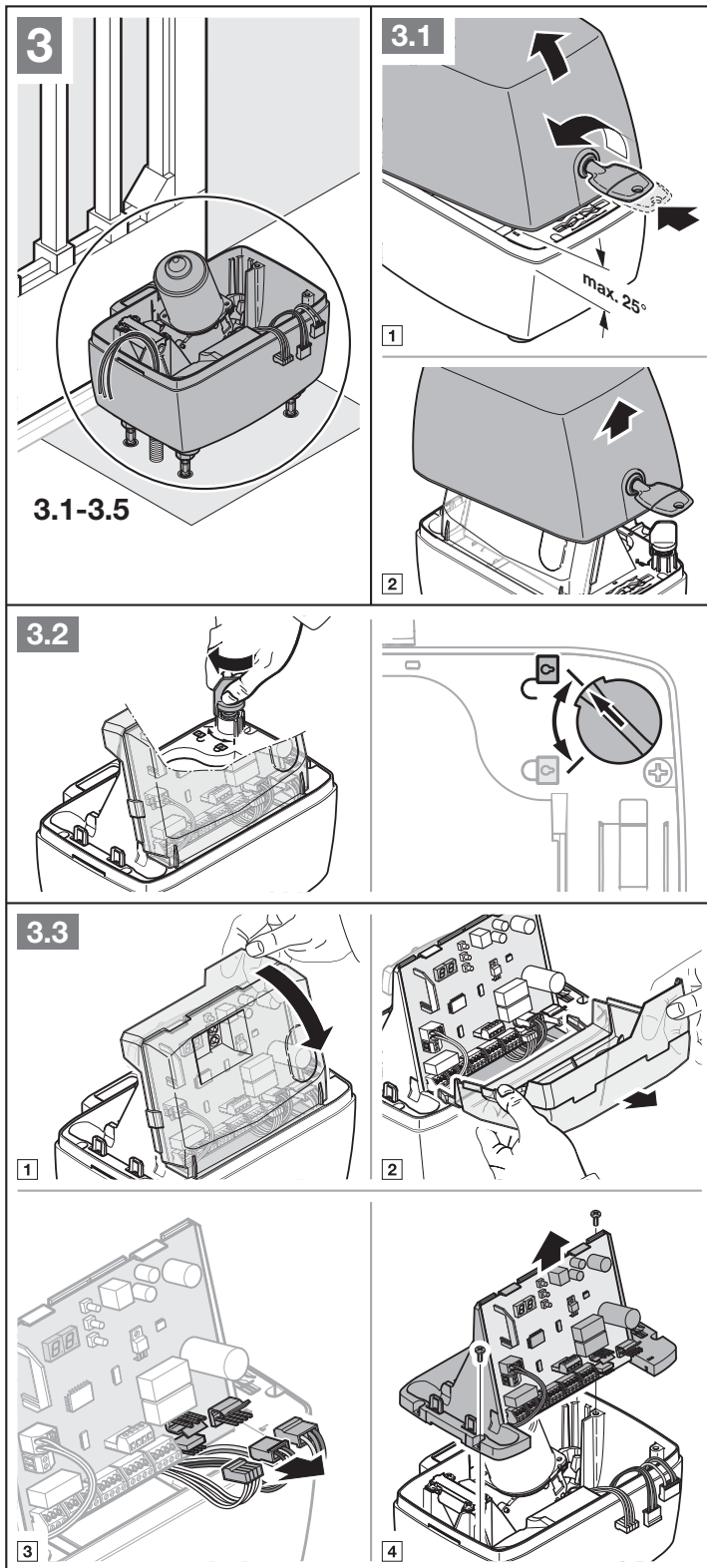

3.6 Montaż napędu

1. Założyć uszczelki do rurek elektroinstalacyjnych. W razie potrzeby przyciąć uszczelki odpowiednio do wymiaru rurek elektroinstalacyjnych.
2. Nałożyć obudowę napędu na śruby nasadowe lub na płytę posadzkową.
3. Jednocześnie przeciągnij przewód sieciowy i ew. przewód przyłączeniowy 24 V przez przygotowane uszczelki rurki elektroinstalacyjnej i nie naprężając poprowadź od dołu do obudowy napędu.
4. Podczas montażu zwrócić uwagę na poziome, stabilne i bezpieczne wykonanie mocowania.

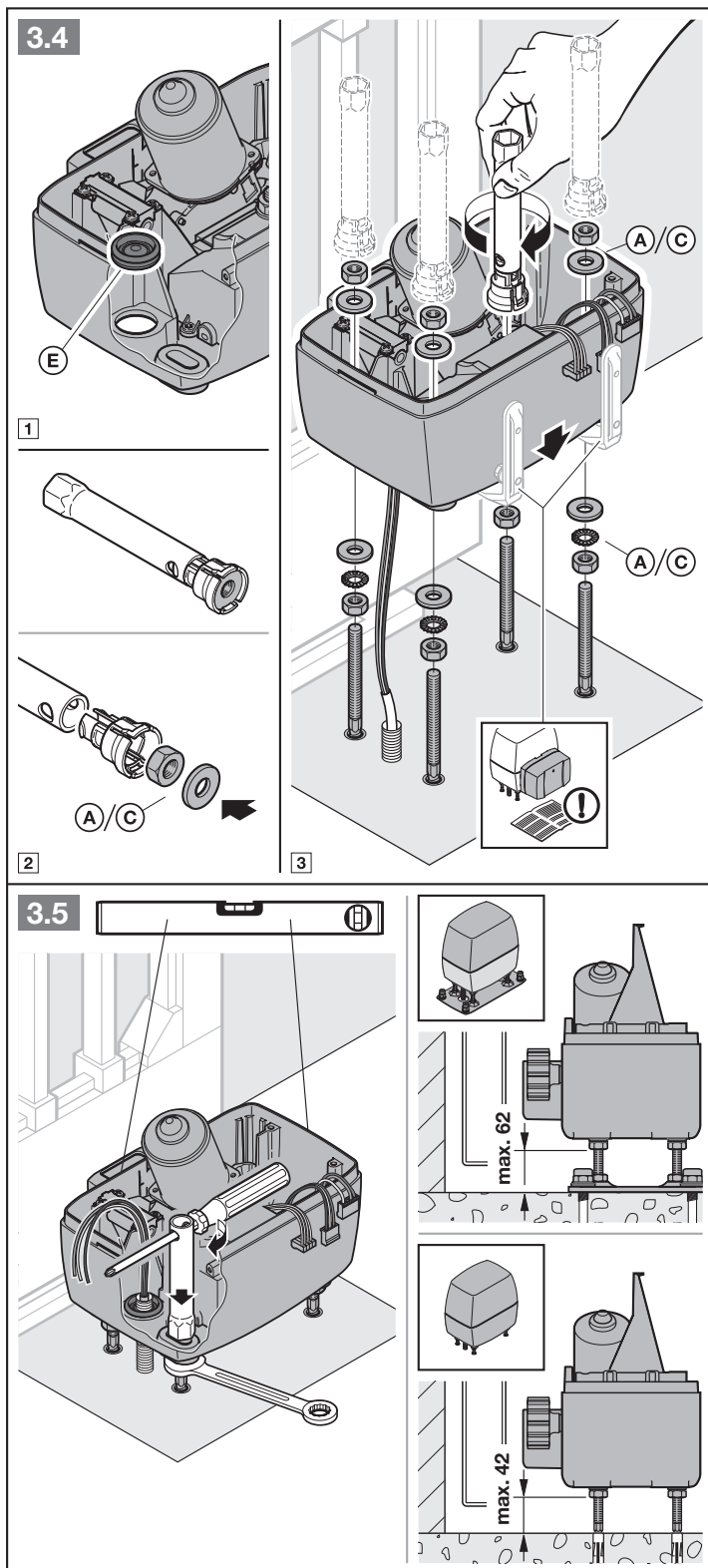

3.7 Montaż listwy zębatej

Przed montażem:

- ▶ Sprawdź wymaganą głębokość otworów na śruby.
- ▶ Do wykonania montażu stosuje się elementy montażowe do listw zębatych z tworzywa sztucznego (C1) lub stalowych listw zębatych (C5). Elementy te należy zamówić oddzielnie.

WSKAZÓWKI:

Inaczej niż na rysunku:

- W bramach innego typu należy zastosować odpowiednie materiały mocujące o innej długości wkręcenia (np. w bramach drewnianych odpowiednie wkręty do drewna).
- W zależności od grubości i wytrzymałości materiału może okazać się konieczne dopasowanie wymaganej średnicy otworu pod gwint, np. w przypadku
 - aluminium $\varnothing 5,0-5,5$ mm
 - stali $\varnothing 5,7-5,8$ mm

Montaż:

Napęd bramy przesuwnej musi być odblokowany (patrz rysunek 3.2).

- ▶ Podczas montażu należy zwrócić uwagę na zachowanie płynnego przejścia pomiędzy poszczególnymi listwami zębatymi. Tylko takie wykonanie gwarantuje równomierną pracę bramy.
 - ▶ Po zakończeniu montażu listwy zębate należy ustawić względem koła zębatego napędu. W tym celu można regulować zarówno listwy zębate, jak i obudowę napędu.
- Nieprawidłowo zamontowane lub źle ustawione listwy mogą powodować nagłe cofanie się bramy. Bezwzględnie należy zachować podane wymiary!**

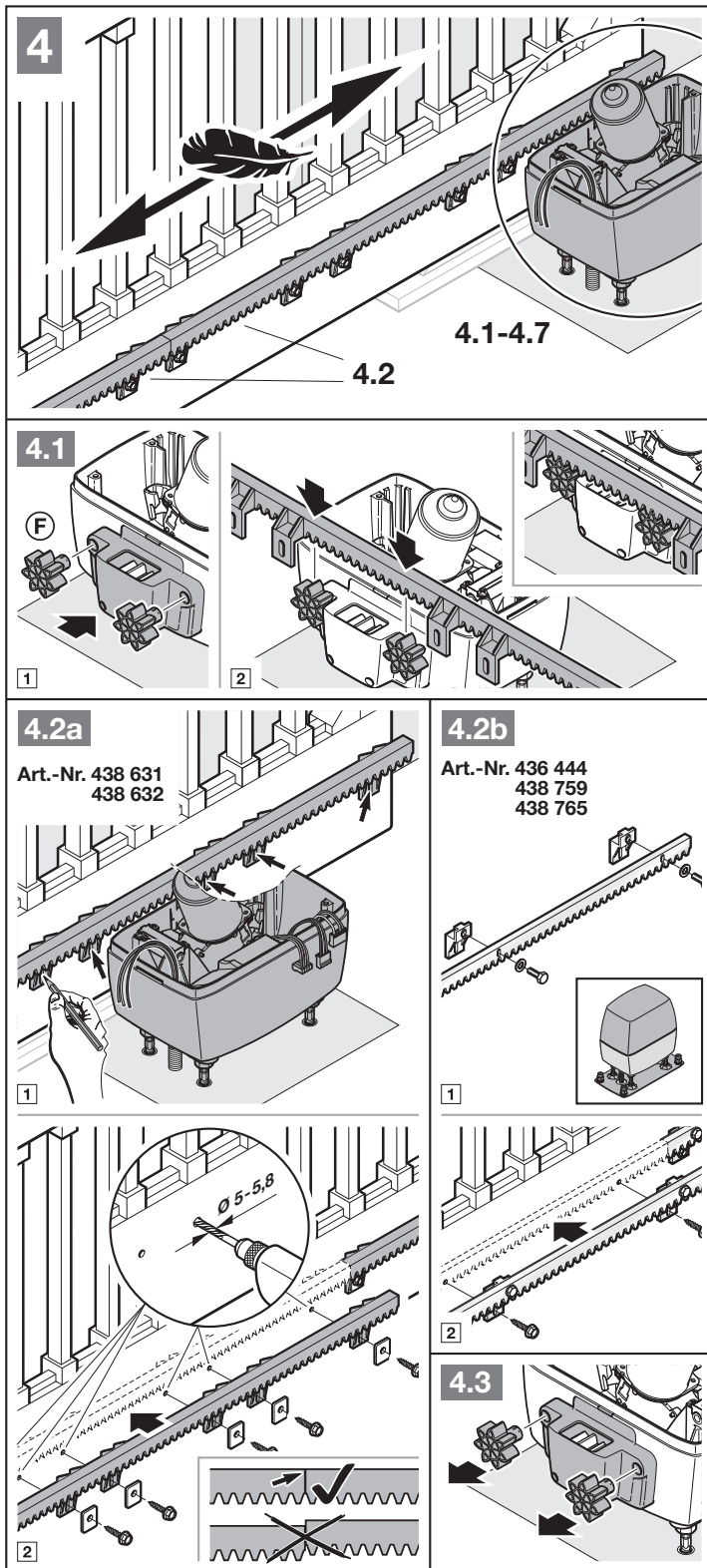

3.8 Uszczelnianie obudowy

- ▶ Zabezpieczyć obudowę napędu przed przedostawaniem się do wnętrza wilgoci i owadów.

3.9 Instalacja

- ▶ Przestrzegać zasad bezpieczeństwa opisanych w rozdziale 2.5
 - *Niebezpieczeństwo śmiertelnego porażenia prądem*
- ▶ Podłączyć przewód sieciowy ($3 \times 1,5 \text{ mm}^2$) bezpośrednio do zacisku wtykowego na zasilaczu sieciowym, przewód ochrony bezpośrednio do obudowy.

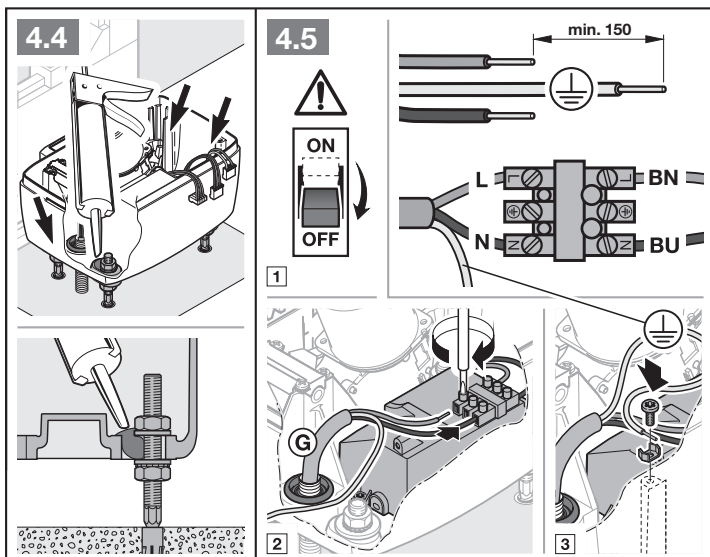

3.10 Montaż wspornika płytki

1. Wspornik płytki zamocować za pomocą 2 uprzednio odkręconych śrub (D) i 2 pozostałych śrub załączonych do dostawy.
2. Ponownie założyć zdjęte uprzednio przewody przyłączeniowe.

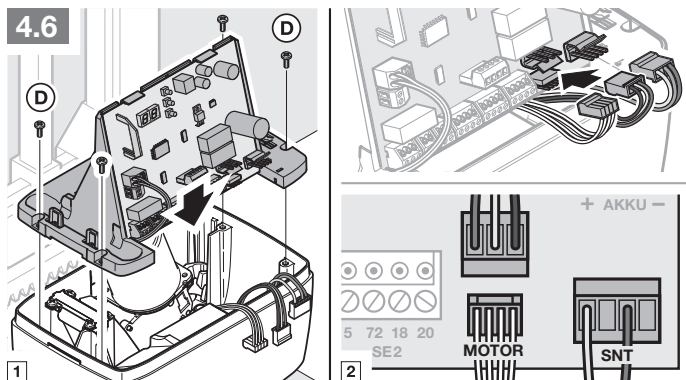

3.11 Montaż trzymaka elektromagnetycznego

1. Ręcznie przesunąć bramę w położenie *Brama zamknięta*.
2. Zamontować cały dostarczony suwak magnetyczny w położeniu centralnym.
3. Zamontować zacisk na listwie zębatej w taki sposób, aby magnes był o ok. 20 mm przesunięty w stosunku do kontaktronu umieszczonego we wsporniku płytki.

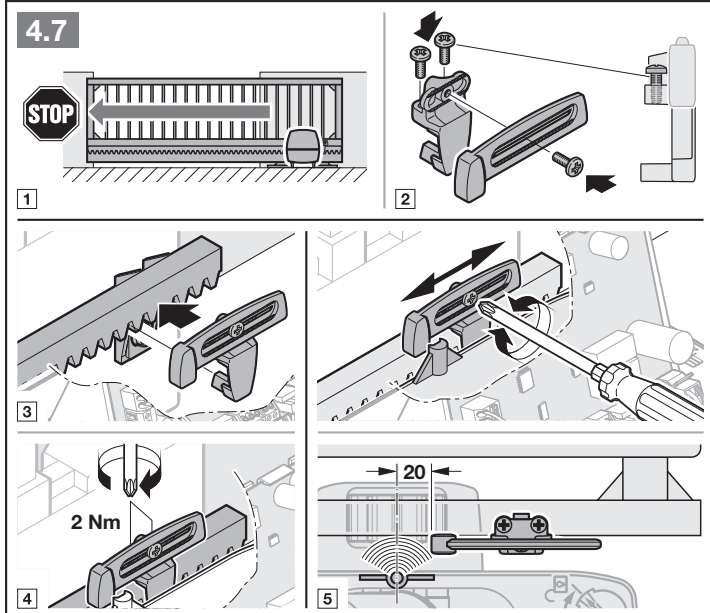

3.12 Ryglowanie napędu

Ponowne wprzęgnięcie napędu następuje poprzez jego zaryglowanie.

- ▶ Podczas przekręcania mechanizmu w położenie zaryglowane należy lekko unieść silnik.

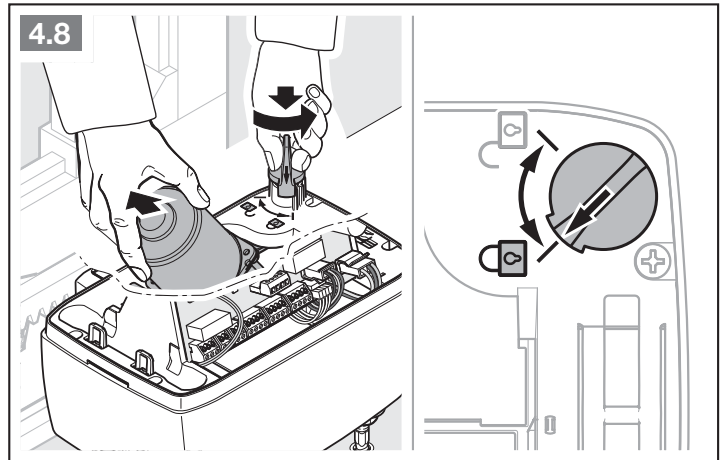

4 Podłączenie elementów dodatkowych / akcesoriów

- ▶ Przestrzegać zasad bezpieczeństwa opisanych w rozdziale 2.6.

UWAGA!

Uszkodzenie elektroniki wskutek obcego napięcia

- ▶ Nie należy podłączać zacisków przyłączeniowych do napięcia sieciowego (230 / 240 V AC)

Wszystkie zaciski przyłączeniowe można obciążać wielokrotnie:

- Minimalna grubość: $1 \times 0,5 \text{ mm}^2$
- Maksymalna grubość: $1 \times 2,5 \text{ mm}^2$

Do gniazda systemowego BUS można podłączyć wyposażenie dodatkowe z funkcjami specjalnymi. Podłączone wyposażenie dodatkowe zostaje rozpoznane automatycznie.

UWAGA:

Dopuszczalne obciążenie napędu przez wszystkie elementy wyposażenia dodatkowego wynosi łącznie **maks. 250 mA**. Wartości poboru prądu przez elementy wyposażenia podano na rysunkach.

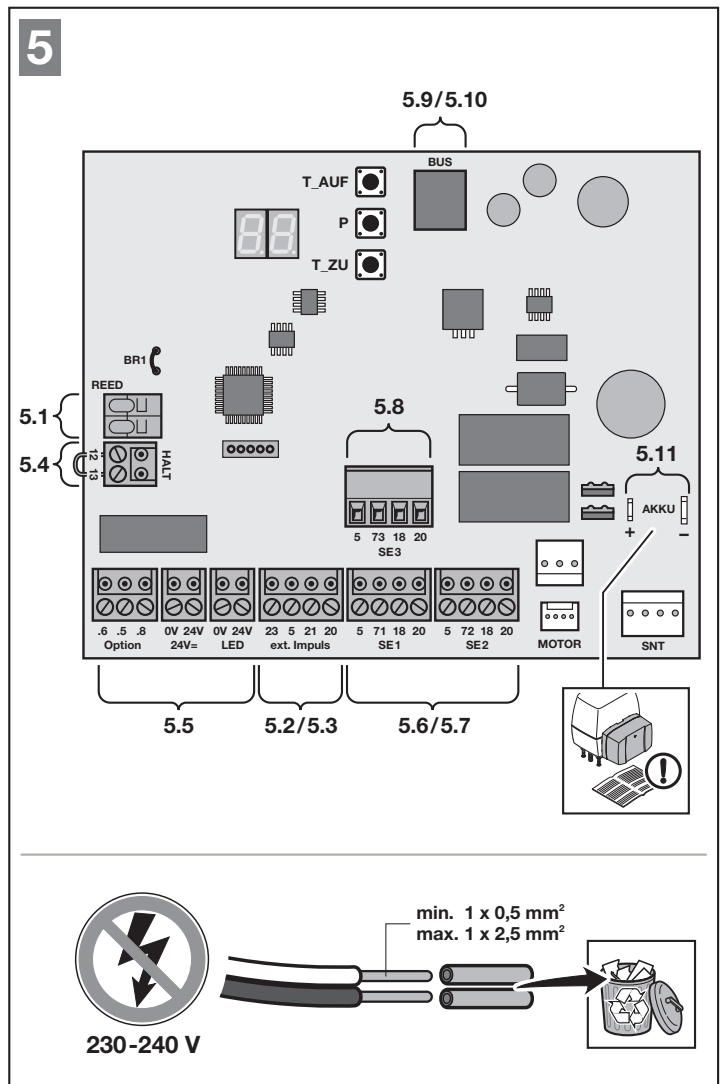

4.1 Wyłącznik krańcowy (zestyk kontaktowy)

- Żyły wyłącznika krańcowego podłączyć do zacisku oznaczonego napisem **REED**.

4.2 Zewnętrzny odbiornik sygnałów radiowych*

- Żyły zewnętrznego odbiornika sygnałów radiowych należy podłączyć w następujący sposób:

GN	Zacisk 20 (0 V)
WH	Zacisk 21 (sygnał na kanale 1)
BN	Zacisk 5 (+24 V)
YE	Zacisk 23 (sygnał do częściowego otwarcia na kanale 2)

Lub

- Podłączyć wtyczkę odbiornika HEI 3 BiSecur do odpowiedniego gniazda.
- Lub**
- Podłączyć zewnętrzny odbiornik radiowy ESEI BiSecur do gniazda systemowego BUS.

4.3 Sterownik zewnętrzny*

Jeden lub kilka sterowników z zestykami zwiernymi (bezpotencjałowe lub przełączające do 0 V), np. sterownik na klucz, można podłączać równolegle.

Długość przewodu: maks. 30 m

Sterowanie impulsowe:

1. zestyk	Zacisk 21
2. zestyk	Zacisk 20

Otwarcie częściowe:

1. zestyk	Zacisk 23
2. zestyk	Zacisk 20

UWAGA:

Jeżeli sterownik zewnętrzny wymagana napięcia pomocniczego, na zacisku **5** występuje napięcie +24 V DC (zamiast zacisku **20** = 0 V).

* – Wyposażenie dodatkowe nie wchodzi w zakres wyposażenia standardowego.

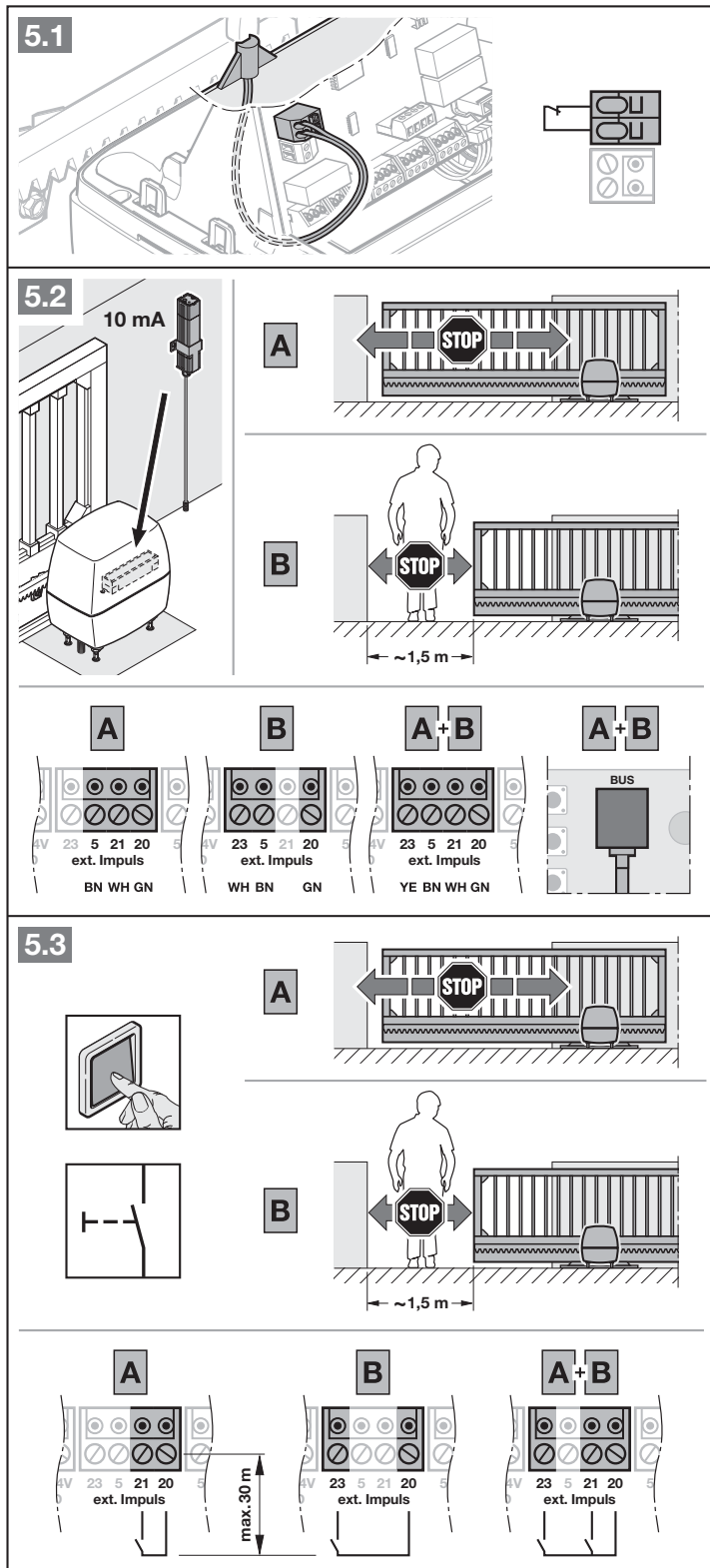

4.4 Wyłącznik (zatrzymanie lub wyłączanie awaryjne)*

Wyłącznik z zestykami rozwiernymi (bezpociągowe lub przełączające do 0 V) należy podłączyć w następujący sposób:

1. Usunąć fabryczny mostek druciany pomiędzy zaciskami 12 + 13.

12	Wejście Zatrzymanie lub wyłączanie awaryjne
13	0 V

2. Podłączyć zestyki sterujące.

UWAGA:

Otwarcie zestyku powoduje natychmiastowe zatrzymanie bramy. Ruch bramy zostaje przerwany.

4.5 Lampa sygnalizacyjna SLK*

Lampę sygnalizacyjną należy podłączyć do styków bezpotencjałowych na wtyczce *Opcja*.

Do eksploatacji lampy 24 V (maks. 7 W) zastosować napięcie na wtyczce 24 V, np. dla komunikatów ostrzegawczych przed i podczas poruszania się bramy.

- ▶ Tę funkcję można ustawić w menu 31.

WSKAZÓWKI:

- ▶ Lampa sygnalizacyjna 230 V musi zostać podłączona do zewnętrznego napięcia sieciowego.
- ▶ Żyły przewodów pod napięciem sieciowym należy zabezpieczyć aż do przyłącza dodatkową izolacją (np. osłoną).

5.4

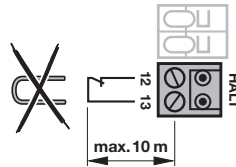
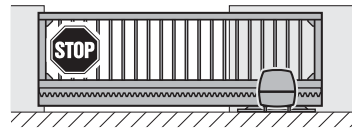
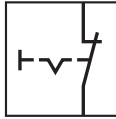
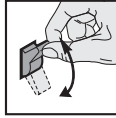

5.5a

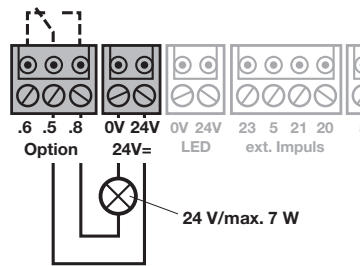
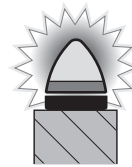

5.5b

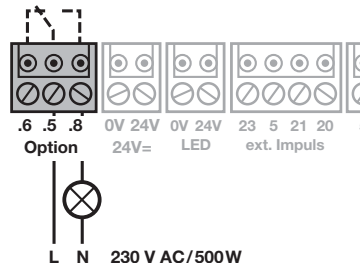

* – Wyposażenie dodatkowe nie wchodzi w zakres wyposażenia standardowego!

4.6 Urządzenia zabezpieczające*

Do obwodów bezpieczeństwa **SE1**, **SE2** i **SE3** podłączyć urządzenia zabezpieczające, takie jak:

- fotokomórka,
- listwa opornikowa 8k2,
- zabezpieczenie krawędzi zamykającej

Gdy do obwodów bezpieczeństwa mają zostać podłączone po 2 fotokomórki, konieczne jest zastosowanie ekspandera fotokomórki LSE 2 *.

WSKAZÓWKI:

Urządzenia zabezpieczające bez funkcji testowania (np. fotokomórki statyczne) należy kontrolować co pół roku.

Urządzenia zabezpieczające bez funkcji testowania są dopuszczone tylko do ochrony mienia!

Urządzenie zabezpieczające SE1

SE1	• Fotokomórka dwużyłowa dynamiczna
	• Fotokomórka trójżyłowa statyczna testowana
	• Fotokomórka trójżyłowa statyczna nietestowana
	• Listwa opornikowa 8k2
	• zabezpieczenie krawędzi zamykającej

Obciążenie zacisków:

Zacisk 20	0 V (zasilanie napięciowe)
Zacisk 18	Sygnal testowy
Zacisk 71	Wejście sygnału przełączającego SE1
Zacisk 5	+24 V (zasilanie napięciowe)

W rozszerzonych menu można ustawić kierunek działania i bieg powrotny w reakcji na zadziałanie urządzeń zabezpieczających. W tym celu prosimy o kontakt z partnerem handlowym.

	Kierunek działania: Zamykanie bramy, krótkie cofnięcie
---	--

* – Wyposażenie dodatkowe nie wchodzi w zakres wyposażenia standardowego!

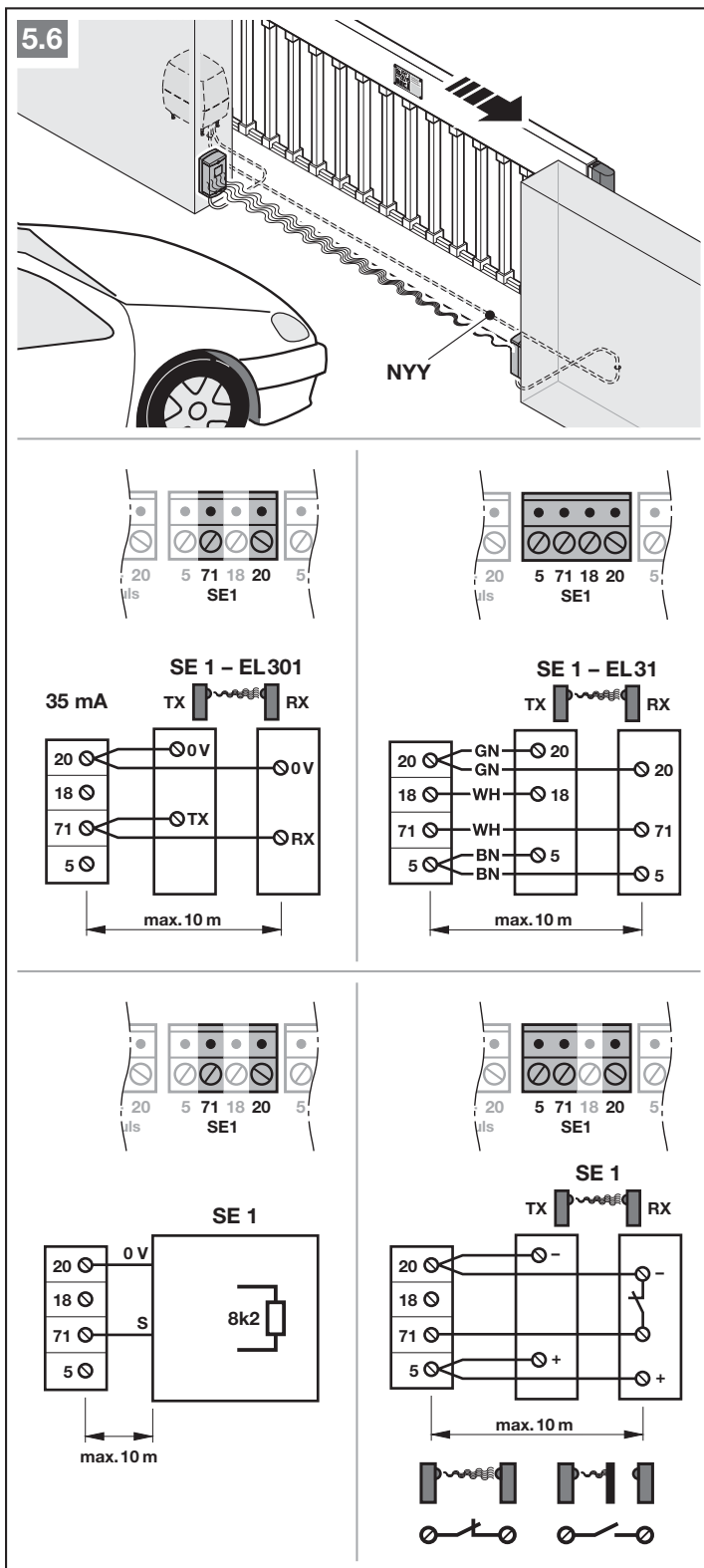

Urządzenie zabezpieczające SE2

- SE2**
- Fotokomórka dwużyłowa dynamiczna
 - Fotokomórka trójżyłowa statyczna testowana
 - Fotokomórka trójżyłowa statyczna nietestowana
 - Listwa opornikowa 8k2
 - zabezpieczenie krawędzi zamykającej

Obciążenie zacisków:

Zacisk 20	0 V (zasilanie napięciowe)
Zacisk 18	Sygnal testowy
Zacisk 72	Wejście sygnału przełączającego SE2
Zacisk 5	+24 V (zasilanie napięciowe)

W rozszerzonych menu można ustawić kierunek działania i bieg powrotny w reakcji na zadziałanie urządzeń zabezpieczających. W tym celu prosimy o kontakt z partnerem handlowym.



Kierunek działania:
Otwieranie bramy,
krótkie cofnięcie

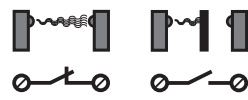
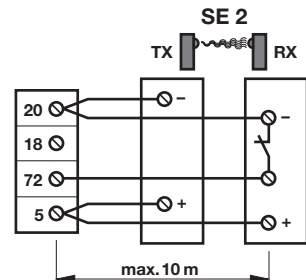
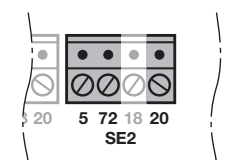
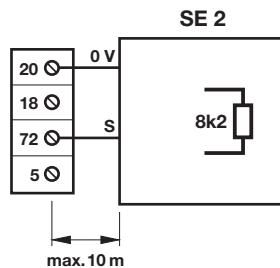
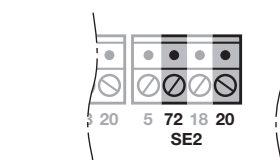
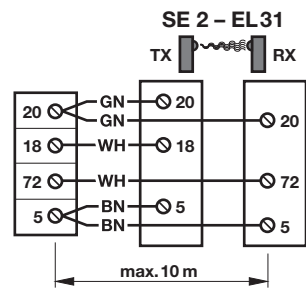
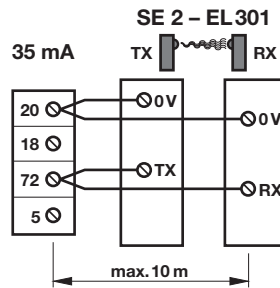
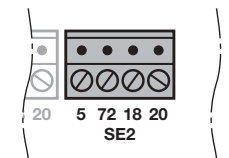
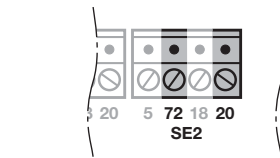
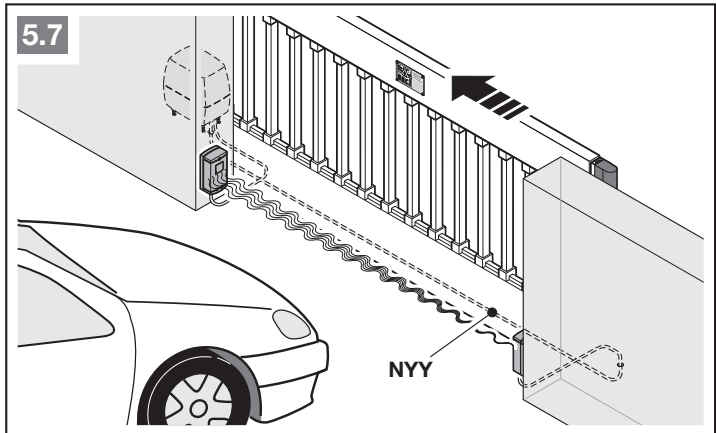

Urządzenie zabezpieczające SE3

SE3	• Fotokomórka dwużyłowa dynamiczna
	• Fotokomórka trójżyłowa statyczna testowana
	• Fotokomórka trójżyłowa statyczna nietestowana

Obłożenie zacisków:

Zacisk 20	0 V (zasilanie napięciowe)
Zacisk 18	Sygnal testowy
Zacisk 73	Wejście sygnału przełączającego SE3
Zacisk 5	+24 V (zasilanie napięciowe)

W rozszerzonych menu można ustawić kierunek działania i bieg powrotny w reakcji na zadziałanie urządzeń zabezpieczających. W tym celu prosimy o kontakt z partnerem handlowym.

	Kierunek działania: Zamykanie bramy, krótkie cofnięcie
---	--

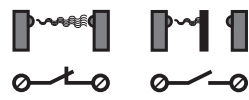
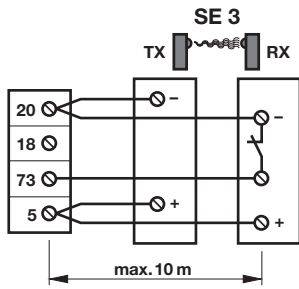
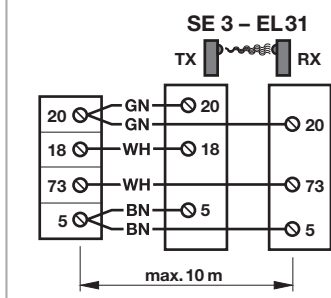
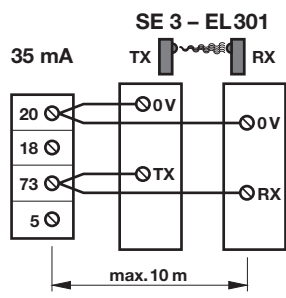
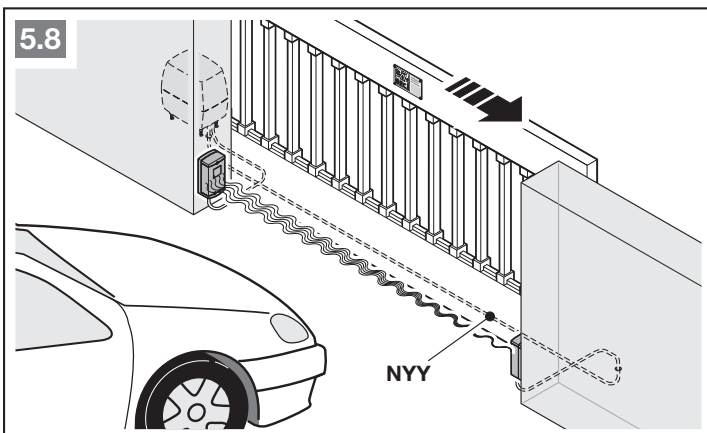

4.7 Przekaznik opcjonalny HOR 1*

Przekaznik opcjonalny HOR 1 jest wymagany do podłączenia zewnętrznej lampy lub lampy sygnalizacyjnej.

- ▶ Tę funkcję można ustawić w menu 30.

4.8 Uniwersalna płytka adaptacyjna UAP 1* lub UAP 1-300*

Możliwość podłączenia uniwersalnej płytki adaptacyjnej UAP 1 lub UAP 1-300.

Uniwersalna płytki adaptacyjna UAP 1 jest stosowana do obsługi dodatkowych funkcji:

- sterowania kierunkowego (*otwieranie / zamykanie*) i funkcji otwarcia częściowego za pomocą zewnętrznych elementów obsługi,
- sygnalizacji położenia krańcowych *Brama otwarta* i *Brama zamknięta*,
- włączania zewnętrznego oświetlenia (światło 2-minutowe), np. na podwórzcu.

- ▶ Tę funkcję można ustawić w menu 30.

4.9 Akumulator awaryjny HNA-Outdoor*

Dla zapewnienia działania bramy w przypadku awarii zasilania w przypadku awarii zasilania można podłączyć opcjonalny akumulator awaryjny. Przelączenie na tryb akumulatorowy następuje automatycznie.



OSTRZEŻENIE

Niebezpieczeństwo skażenia w razie nagłego uruchomienia bramy

Po odłączeniu bramy od napięcia i podłączeniu akumulatora awaryjnego może dojść do nagłego, nieoczekiwanego uruchomienia bramy.

- ▶ Przed przystąpieniem do jakichkolwiek prac należy odłączyć bramę od napięcia.
- ▶ Odłączyć wtyczkę akumulatora awaryjnego.
- ▶ Zabezpieczyć bramę przed włączeniem przez osoby niepowołane.

* – Wyposażenie dodatkowe nie wchodzi w zakres wyposażenia standardowego!

5.9

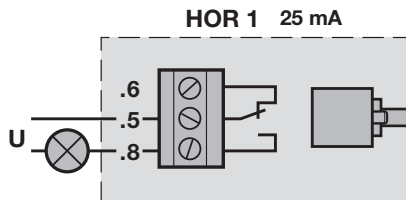
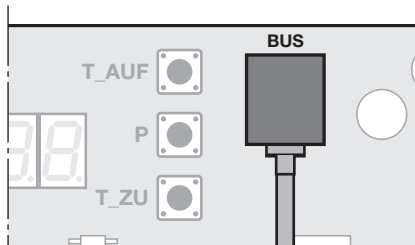
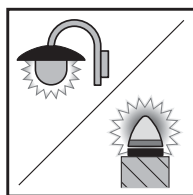

5.10

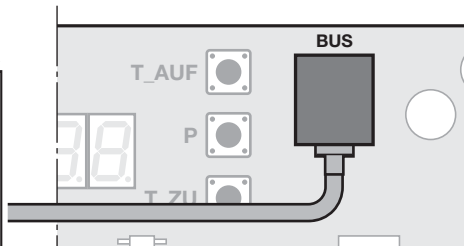
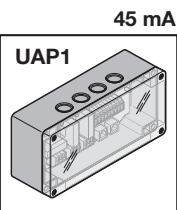

5.11

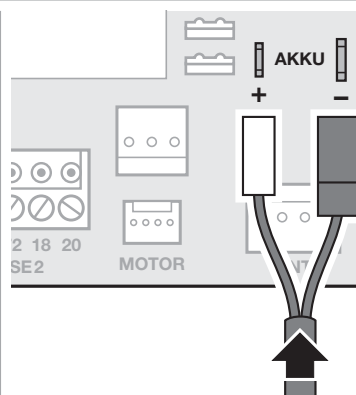
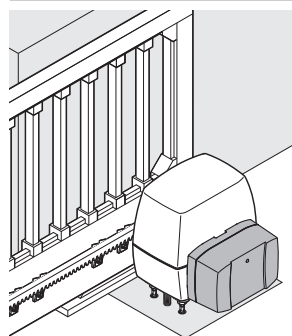
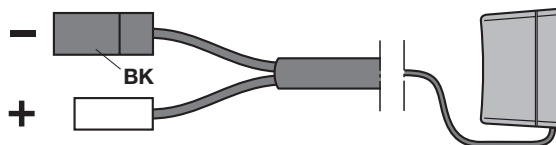

4.10 Nadajnik

- 1 Dioda LED, multicolor
- 2 Przyciski nadajnika
- 3 Przycisk statusu położenie
- 4 Pokrywa baterii
- 5 Bateria

Nadajnik jest gotowy do pracy po włożeniu baterii.

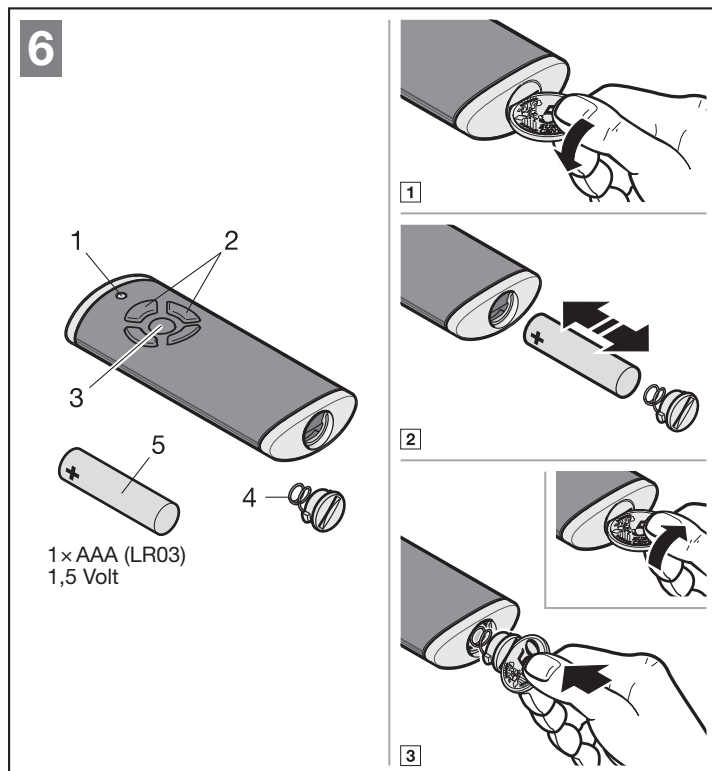

5 Uruchomienie

- ▶ Przed uruchomieniem prosimy przeczytać i przestrzegać zasad bezpieczeństwa opisanych w rozdziale 2.7 i 2.9.

W trakcie biegów programujących napęd jest dopasowywany do bramy. W tym czasie następuje automatyczne zaprogramowanie długości drogi przebiegu, siły wymaganej do otwierania i zamykania oraz podłączonego urządzenia zabezpieczającego i dane te zostają zapisane w sposób zabezpieczony przed zanikiem napięcia. Te dane dotyczą tylko tej bramy.

WSKAZÓWKI:

- Nadajnik musi być gotowy do pracy (patrz rozdział 4.10)
- W obszarze działania urządzeń zabezpieczających nie mogą znajdować się żadne przeszkody.
- Przedtem należy zamontować i podłączyć urządzenia zabezpieczające.
- Kierunek otwierania i zamykanie jest ustalany w trakcie biegów programujących. Po udanym uruchomieniu kierunki można zmienić tylko poprzez przywrócenie ustawień fabrycznych i przeprowadzenie ponownych biegów programujących.
- Podczas biegów programujących przełącznik opcjonalny nie taktuje.
- Jeżeli przełącznik opcjonalny jest podłączony do lampy, można z daleka obserwować ustawienie wyłączników krańcowych (lampa gaśnie = brama osiągnęła położenie końcowe).
- Po zaprogramowaniu drogi przebiegu napęd przechodzi w tryb zwolniony.
- Podczas uruchomienia nie ma ograniczenia czasowego (Timeout).

5.1 Wybór typu napędu i wersji bramy

Typ napędu jest w chwili dostawy ustawiony fabrycznie. Dany typ napędu należy wybrać tylko po przywróceniu ustawień fabrycznych.

OSTROŻNIE

Niebezpieczeństwo doznania obrażeń z powodu błędnie wybranego typu napędu

W przypadku nieprawidłowo wybranego typu napędu ustawione zostaną niespecyficzne wartości. Błędne działanie bramy może doprowadzić do poważnych obrażeń ciała.

- ▶ Należy wybierać tylko te menu, które odpowiadają danej bramie.

Menu	Typ napędu	
01.	LineaMatic	
02	LineaMatic P	
03	LineaMatic H	

5.2 Programowanie napędu

1. Podłączyć zasilanie napięciowe.
Na wyświetlaczu
 - przez 1 sekundę wyświetla się **8.8.**,
 - następnie cały czas wyświetla się **U.**
2. Nacisnąć przycisk **Otwieranie bramy** i wybrać
 - **01** dla LineaMatic
 - **02** dla LineaMatic P
 - **03** dla LineaMatic H.
3. Nacisnąć i przytrzymać przycisk **P.**
 - na wyświetlaczu pojawia się na chwilę **01.**, **02.** lub **03.**,
 - przez 1 sekundę wyświetla się **LA (programowanie)**,
 - miga **L _.**

5.2.1 Programowanie pozycji krańcowych

1. Odblokować napęd.
2. Otworzyć bramę na szerokość ok. 1 m.
3. Zablokować napęd.
4. Nacisnąć i przytrzymać przycisk **Zamykanie bramy.**
 - Skrzydło przemieszcza się w kierunku położenia *Brama zamknięta*.
 - Wyświetla się **L _.**

Gdy brama przemieszcza się w kierunku położenia *Brama otwarta*, odwrócić kierunek obrotu:

- ▶ Zwolnić na chwilę przycisk **Zamykanie bramy.**
- ▶ Ponownie nacisnąć i przytrzymać przycisk **Zamykanie bramy.**

5. Zwolnić przycisk **Zamykanie bramy**, gdy wyłącznik krańcowy zatrzyma bramę.
 - Punkt dziesiętny gaśnie.
 - Przez 2 sekundy wyświetla się **EL.**
 - miga **L _.**

Położenie krańcowe Brama zamknięta jest zaprogramowane.

Jeżeli położenie Brama zamknięta nie odpowiada wybranej pozycji krańcowej należy przeprowadzić ponowną regulację.

- a. Zmienić położenie magnesu poprzez przesunięcie suwaka magnetycznego.
- b. Nacisnąć i przytrzymać przez chwilę przycisk **Otwieranie bramy.**
- c. Nacisnąć i przytrzymać przycisk **T**, gdy wyłącznik krańcowy zatrzyma skrzydło.

W razie konieczności powtórzyć czynności opisane w punkcie **a – c**.

6. Nacisnąć i przytrzymać przycisk **Otwieranie bramy.**
 - Brama przemieści się w kierunku położenia *Brama otwarta*.
 - Wyświetla się **L _.**
7. Zwolnić przycisk **Otwieranie bramy**, gdy została osiągnięta żądana pozycja krańcowa Brama otwarta. Przyciskami **Otwieranie bramy / Zamykanie bramy** można dokonywać precyzyjnej regulacji.
8. Nacisnąć przycisk **P**, aby zapisać to położenie.
 - Przez 2 sekundy wyświetla się **EL.**
 - Wyświetla się **L _.**

7



1

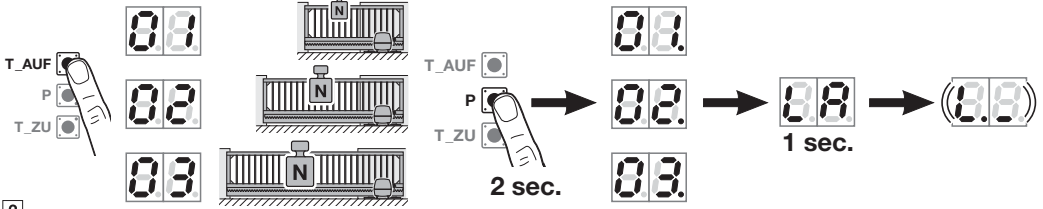

2

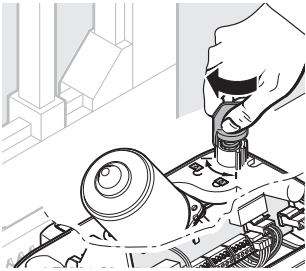

3

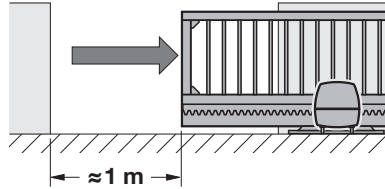

4

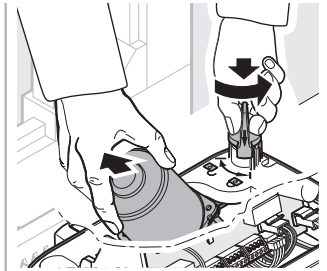

5

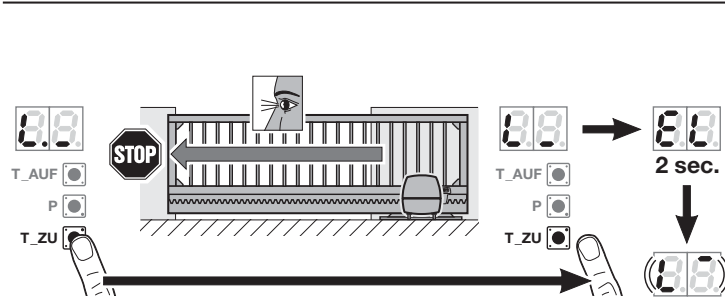
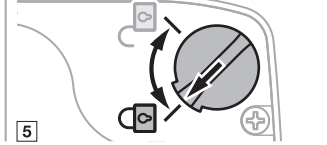
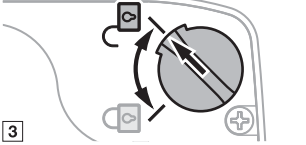

6 7

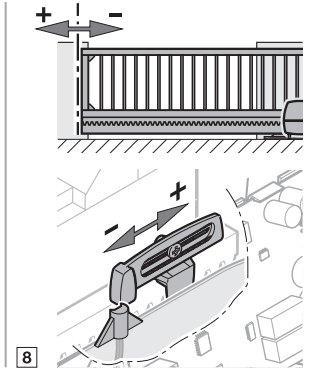

8

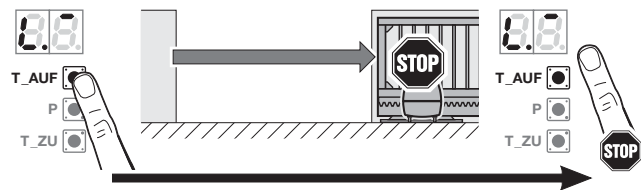

9 10



11

5.2.2 Programowanie sił

W trakcie biegów programujących siły nie może dojść do zadziałania urządzenia zabezpieczającego.

Biegi programujące siłę:

1. Nacisnąć przycisk **Zamykanie bramy**.
 - Brama przemieści się w położenie krańcowe Brama zamknięta.
Wyświetla się L₋.
2. Nacisnąć przycisk **Otwieranie bramy**.
 - Brama przemieści się w położenie krańcowe Brama otwarta.
Wyświetla się L₊,
 - Gdy brama osiągnie żądaną pozycję, na wyświetlaczu miga 11.

Przerywanie biegów programujących siłę:

Biegi programujące siłę zatrzymuje impuls wywołony np.

- przez zewnętrzne elementy obsługi podłączone do zacisków 20 / 21 / 23,
- przez wejścia poleceń płytki dodatkowej UAP 1 lub UAP 1-300,
- przez wewnętrzne urządzenie radiowe *,
- przez zewnętrzny odbiornik sygnałów radiowych,
- przez naciśnięcie przycisków **Otwieranie bramy / Zamykanie bramy**.

Następnie wyświetla się U.

Po przerwaniu należy ponownie uruchomić biegi programujące siłę. Ustawienia menu 01 – 03 pozostają zachowane.

* Gdy są już zaprogramowane kody radiowe.

7.1

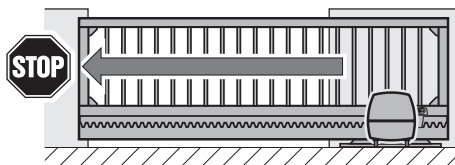
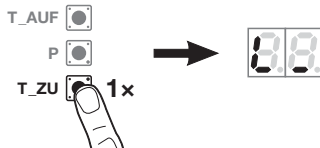

1

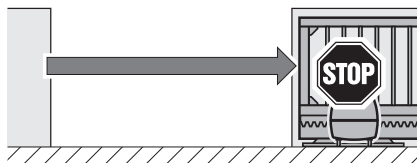

2

5.3 Programowanie nadajnika

Napęd przełącza się automatycznie do menu programowania nadajnika.

Do każdego przycisku nadajnika jest przyporządkowany jeden kod radiowy.

► Patrz także rozdział 8.

Na wyświetlaczu normalnie miga 11.

W celu zaprogramowania kodu radiowego (impuls):

1. Nacisnąć i przytrzymać przycisk nadajnika, którego kod radiowy ma zostać wysłany.

Nadajnik:

- Dioda LED świeci się przez 2 sekundy światłem niebieskim, a następnie gaśnie.
- Po upływie 5 sekund dioda LED miga na zmianę kolorem czerwonym i niebieskim. Trwa wysyłanie kodu radiowego.

Napęd:

W momencie rozpoznania ważnego kodu radiowego przez odbiornik na wyświetlaczu miga szybko 11.

2. Zwoić przycisk nadajnika.

Nadajnik jest zaprogramowany i gotowy do pracy.

Na wyświetlaczu normalnie miga 11.

Pozostałe nadajniki można zaprogramować w ciągu 25 sekund.

Aby zaprogramować pozostałe kody radiowe (impuls):

► Powtórzyć czynności 1 + 2.

Aby przedwcześnie przerwać programowanie kodu radiowego:

► Nacisnąć przycisk P.

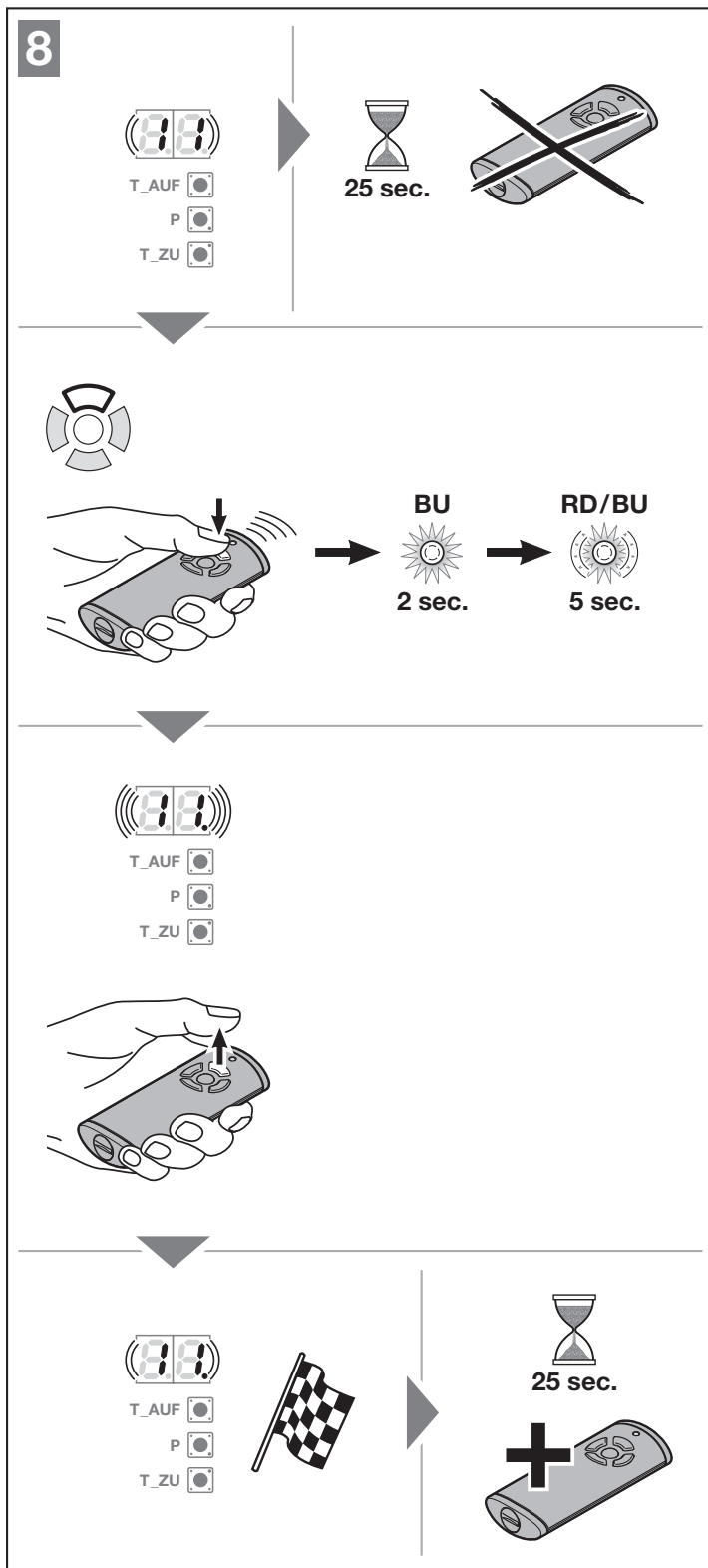

Aby zaprogramować inne funkcje nadajnika:

1. Nacisnąć przycisk **Otwieranie bramy** i wybrać:

Menu 12	Oświetlenie
Menu 13	Otwarcie częściowe
Menu 14	Sterowanie kierunkowe Otwieranie bramy
Menu 15	Sterowanie kierunkowe Zamykanie bramy

2. Nacisnąć przycisk **P** i przejść do trybu programowania. Odpowiednio normalnie miga 12, 13, 14 lub 15.
3. Wykonać czynności 1 + 2 w sposób opisany w menu 11.

Aby nie programować pozostałych nadajników:

1. Przyciskami **Otwieranie bramy / Zamykanie bramy** wybrać menu 00.
2. Nacisnąć przycisk **P**. Napęd przechodzi w tryb pracy.
 - Lub**
 - ▶ Przez 25 sekund nie podejmować żadnego działania (Timeout).

Zaprogramowane urządzenia zabezpieczające są aktywne i włączone w menu.

Napęd jest gotowy do pracy.

Timeout:

Jeżeli w trakcie programowania nadajnika upłynie ustawiony czas (25 sekund), napęd przełączy się automatycznie na tryb pracy. W celu zarejestrowania nadajnika należy wówczas ręcznie wybrać odpowiednie menu, zgodnie z opisem w rozdziale 6.1.4.

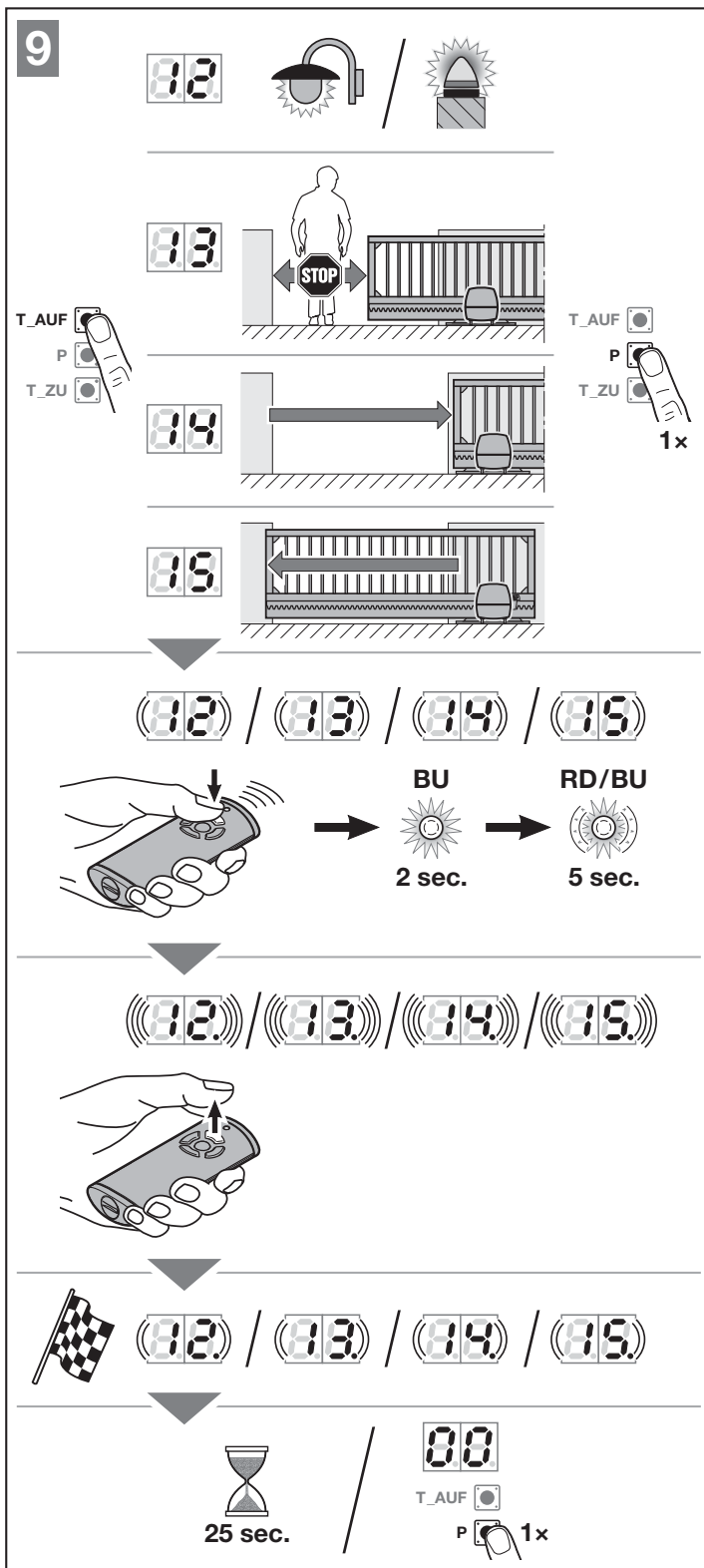

6 Menu

WSKAZÓWKI:

- Menu **00** to pierwsze widoczne menu w trybie programowania
- Menu **00** służy także do opuszczenia trybu programowania.
- Menu **01 – 03** są dostępne tylko podczas uruchamiania.
- Po uruchomieniu widoczne są tylko możliwe do wyboru menu **10 – 38**.
- Punkt dziesiętny wyświetlany obok numeru menu wskazuje, które menu jest aktywne.

Aby przejść do trybu programowania:

- ▶ Nacisnąć przycisk **P** do momentu pojawienia się **00** na wyświetlaczu.

W celu wybrania menu:

- ▶ Przyciskami **Otwieranie bramy / Zamykanie bramy** wybrać żądane menu. Naciśnięcie i przytrzymanie przycisków **Otwieranie bramy / Zamykanie bramy** umożliwia szybkie przewijanie.

W celu aktywacji menu z funkcją pojedynczą:

- ▶ Nacisnąć przycisk **P** i przytrzymać wciśnięty przez 2 sekundy. Znak dziesiętny wyświetla się obok numeru menu. Menu jest aktywne natychmiast.

W celu aktywacji menu z wybieralnymi parametrami:

1. Nacisnąć przycisk **P**. Miga aktywny parametr.
2. Przyciskami **Otwieranie bramy / Zamykanie bramy** wybrać żądany parametr.
3. Nacisnąć przycisk **P** i przytrzymać wciśnięty przez 2 sekundy.
4. Parametr jest aktywny natychmiast. Numer menu wyświetla się z punktem dziesiętnym.

Aby opuścić tryb programowania:

1. Przyciskami **Otwieranie bramy / Zamykanie bramy** wybrać menu **00**.
2. Nacisnąć przycisk **P**. **Lub** przez 60 sekund nie podejmować żadnego działania (Timeout). Wszystkie wprowadzone ustawienia są zapisane. Napęd przechodzi w tryb pracy.

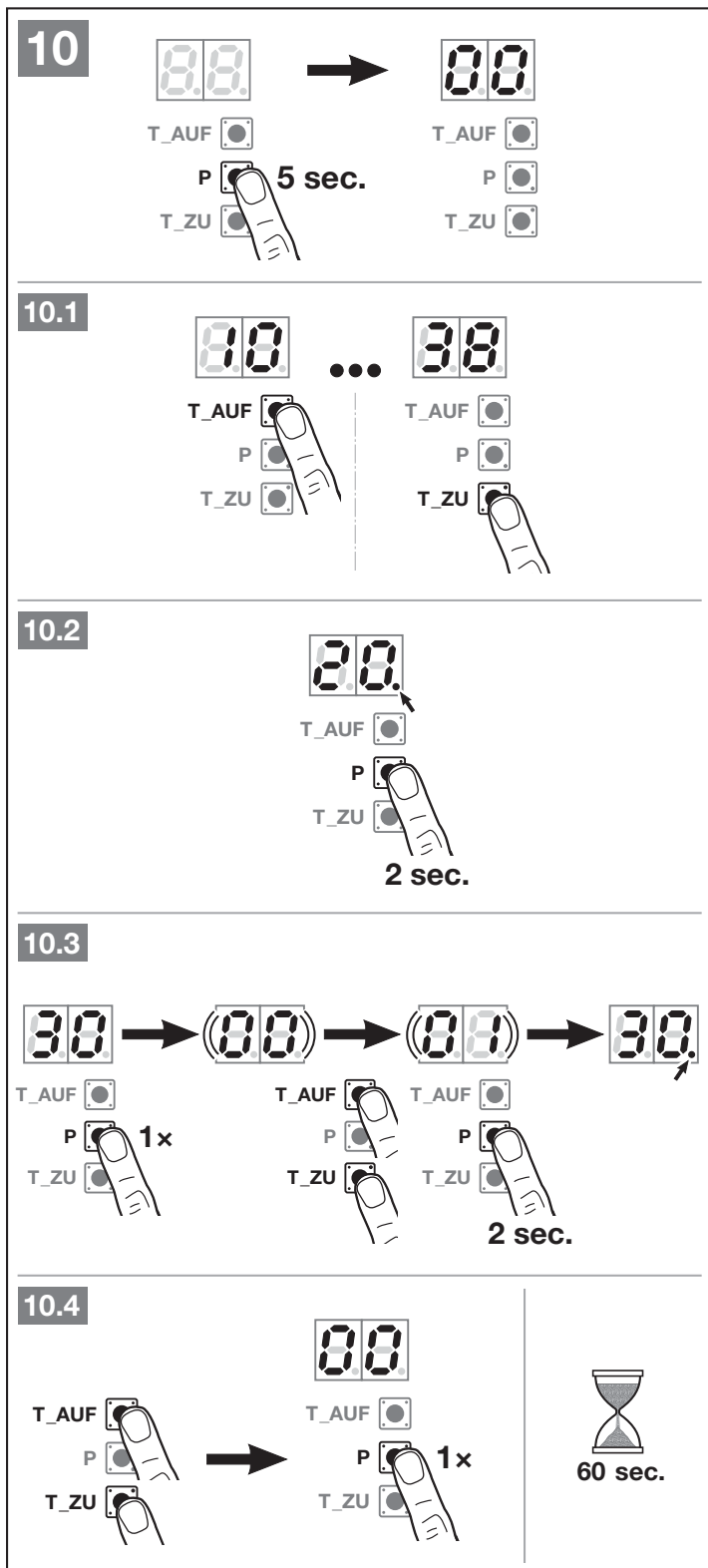

6.1 Opis menu

Tabelaryczne zestawienie wszystkich menu znajduje się w rozdziale 18, od strony 116.

6.1.1 Rozszerzone menu

Oprócz opisanych tu menu **01 – 36** możliwe jest dokonywanie dodatkowych ustawień, np.

- Dopasowanie prędkości
- Dopasowanie ograniczenia siły
- Zmiana granicy cofania
- Kierunek działania i bieg powrotny w reakcji na zadziałanie urządzeń zabezpieczających

Ustawienia powodujące zmianę ustawień fabrycznych mogą być dokonywane tylko przez osoby posiadające odpowiednie uprawnienia. W tym celu prosimy o kontakt z partnerem handlowym.

UWAGA:

Zmiany mogą być dokonywane tylko z zachowaniem zasad wymienionych w rozdziale **2.9.1 Wskazówki bezpieczeństwa dotyczące zachowania sił operacyjnych**.

6.1.2 Menu 01 – 03: Typy napędów

Menu **01 – 03** są potrzebne tylko do uruchamiania napędu. Te menu są dostępne tylko podczas pierwszego uruchamiania lub po przywróceniu ustawień fabrycznych.

Po wybraniu typu napędu automatycznie ustawiane są wszystkie wartości charakterystyczne dla danej bramy, jak np.

- prędkości,
- łagodne zatrzymanie,
- bieg powrotny w reakcji na zadziałanie urządzeń zabezpieczających,
- granice cofania
- itd.

Zestawienie typów napędu znajduje się w rozdziale 5.

6.1.3 Menu 10: Biegi programujące

► Należy przestrzegać wskazówek z rozdziału 5.

Biegi programujące są konieczne

- po dodatkowej regulacji położenia krańcowych
- po pracach serwisowych lub konserwacyjnych,
- po zamontowaniu dodatkowych urządzeń zabezpieczających, np. fotokomórek lub listew opornikowych 8k2,
- po zmianach przeprowadzonych na bramie.

WSKAZÓWKI:

Po aktywacji menu **10**:

- Następuje skasowanie istniejących danych bramy (droga przebiegu i siły).
- Nie można przedwcześnie opuścić menu. Konieczne jest ponowne zaprogramowanie drogi przebiegu i sił!
- Brak Timeout.

W celu rozpoczęcia biegów programujących:

1. Otworzyć bramę na szerokość ok. 1 m.
2. Wybrać menu 10.
3. Nacisnąć przycisk **P** i przytrzymać wciśnięty przez 5 sekund.
 - Na wyświetlaczu miga 10,
 - następnie miga 88.
4. Nacisnąć przycisk **Zamykanie bramy**.
Brama przemieści się w położenie krańcowe *Brama zamknięta*.
 - 88 miga.
 Po osiągnięciu położenia krańcowego:
 - Punkt dziesiętny gaśnie.
 - przez 1 sekundę wyświetla się LA,
 - miga L.
5. Nacisnąć i przytrzymać przycisk **Otwieranie bramy**.
Brama przemieści się w kierunku położenia *Brama otwarta*.
 - Wyświetla się L.
6. Zwolnić przycisk **Otwieranie bramy**, gdy została osiągnięta żądana pozycja krańcowa Brama otwarta. Przyciskami **Otwieranie bramy** / **Zamykanie bramy** można dokonywać precyzyjnej regulacji.
7. Nacisnąć przycisk **P**.
Położenie krańcowe Brama otwarta jest zaprogramowane.
 - Przez 2 sekundy wyświetla się EL.
 - Wyświetla się L.

11

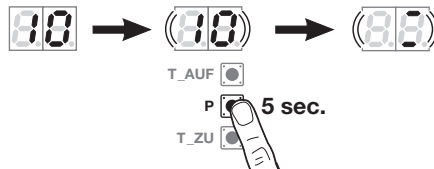

1 2

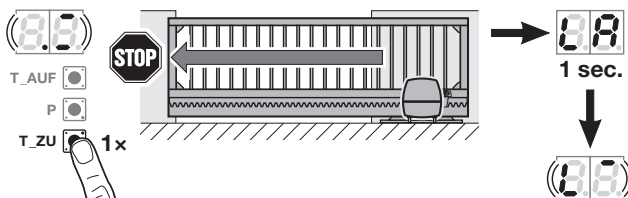

3

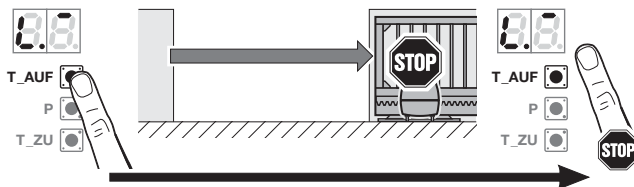

4 5

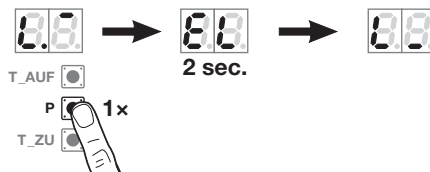

6

Programowanie sił

1. Nacisnąć przycisk **Zamykanie bramy.**

- Brama przemieści się w położenie krańcowe Brama zamknięta. Wyświetla się L_.

2. Nacisnąć przycisk **Otwieranie bramy.**

- Brama przemieści się w położenie krańcowe Brama otwarta. Wyświetla się L_.
- Gdy brama osiągnie żądaną pozycję, na wyświetlaczu przez 2 sekundy bardzo szybko miga 10.
- Następnie cały czas wyświetla się 10.

11.1

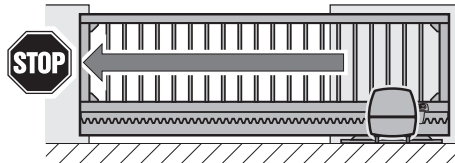
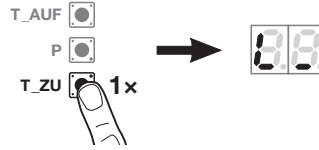

1

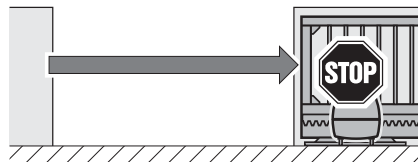

2

6.1.4 Menu 11 – 15: Programowanie nadajnika

Na zintegrowanym odbiorniku można zaprogramować maks. 150 kodów radiowych.

Kody radiowe można podzielić na dostępne kanały.

Po zaprogramowaniu ponad 150 kodów radiowych zostaną skasowane pierwsze z zaprogramowanych kodów.

W przypadku zaprogramowania kodu radiowego na jednym przycisku nadajnika dla dwóch różnych funkcji kasowany jest kod radiowy dla pierwszej zaprogramowanej funkcji.

W celu zaprogramowania kodu radiowego muszą być spełnione następujące warunki:

- Napęd nie pracuje.
- Czas ostrzegania nie jest włączony.
- Czas zatrzymania nie jest włączony.

Menu 11: Programowanie kodu radiowego dla sterowania impulsowego:

1. Wybrać menu 11 zgodnie z opisem w rozdziale 6.
2. Nacisnąć przycisk P. Na wyświetlaczu normalnie miga 11.
3. Wykonać czynności 1 + 2 w sposób opisany w rozdziale 5.3.

Aby przedwcześnie przerwać rejestrację nadajnika:

- ▶ Nacisnąć przycisk P.

Menu 12: Programowanie kodu radiowego dla oświetlenia (zewnątrzni przekaźnik)

- ▶ Postępować tak samo, jak w menu 11.

Funkcja oświetlenia tylko w połączeniu z przekaźnikiem opcjonalnym HOR 1 (patrz rozdział 4.7) lub z uniwersalną płytką adaptacyjną UAP 1 (patrz rozdział 4.8).

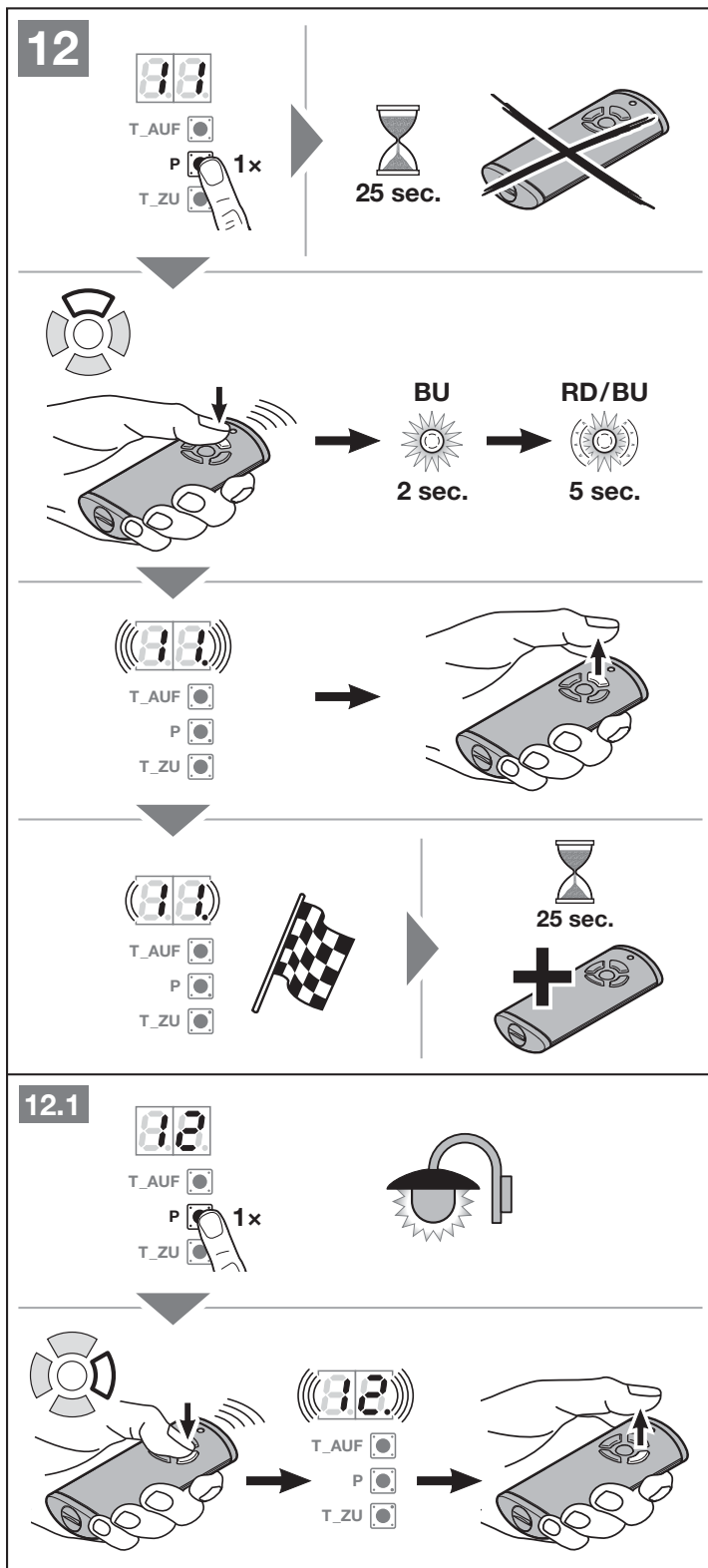

Menu 13: Programowanie kodu radiowego dla otwarcia częściowego:

- ▶ Postępować tak samo, jak w menu 11.

Menu 14: Programowanie kodu radiowego dla sterowania kierunkowego otwierania bramy:

- ▶ Postępować tak samo, jak w menu 11.

Menu 15: Programowanie kodu radiowego dla sterowania kierunkowego zamykania bramy:

- ▶ Postępować tak samo, jak w menu 11.

6.1.5 Menu 19: Kasowanie kodów radiowych – wszystkie funkcje

- ▶ Patrz rysunek 14.5

Nie ma możliwości kasowania kodów radiowych pojedynczych przycisków nadajnika lub poszczególnych funkcji.

1. Wybrać menu 19.

2. Naciśnąć przycisk **P** i przytrzymać wciśnięty przez 5 sekund.

- Przez 5 sekund na wyświetlaczu miga wolno 19.
- Przez 3 sekundy na wyświetlaczu miga szybko 19..
- Po skasowaniu wszystkich kodów radiowych 19. wyświetla się cały czas.

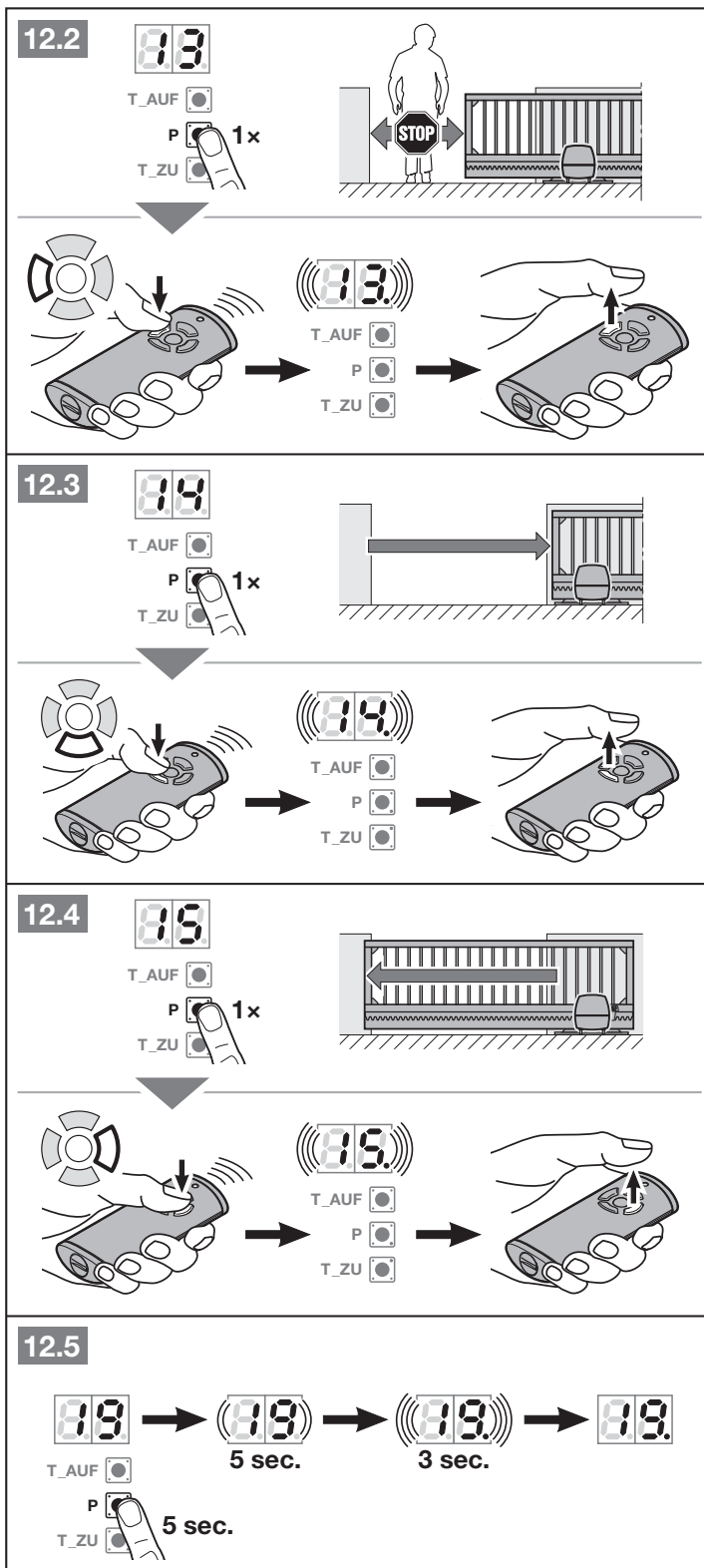

Dotyczy niżej opisanych menu:

- Patrz też zestawienie od strony 116.

6.1.6 Menu 20–24: Oświetlenie / czas trwania oświetlenia (wewnętrzny przekaźnik)

W momencie uruchomienia bramy włącza się oświetlenie wewnętrznie. Po zakończeniu biegu bramy oświetlenie pozostaje włączone przez ustawiony czas (czas trwania oświetlenia).

Aby ustawić żadaną funkcję:

- Wybrać menu żądanej funkcji zgodnie z opisem w rozdziale 6.

20	Oświetlenie wewnętrznie wyłączone	
21	Oświetlenie / czas trwania oświetlenia wew. 30 sekund	
22	Oświetlenie / czas trwania oświetlenia wew. 60 sekund	
23	Oświetlenie / czas trwania oświetlenia wew. 120 sekund	
24	Oświetlenie / czas trwania oświetlenia wew. 180 sekund	

Jeżeli włączono menu **20**, ruch bramy nie powoduje włączenia oświetlenia. Automatycznie aktywuje się także menu **31** – Parametr **07**.

Jeżeli włączono menu **21** – **24**, automatycznie aktywuje się także menu **31** – Parametr **00**.

Timeout

Jeżeli przycisk **P** nie zostanie uruchomiony w ciągu 60 sekund, zmiany nie zostaną zapisane i pozostanie poprzednio ustawione menu.

6.1.7 Menu 25–28: Oświetlenie / czas trwania oświetlenia (zewewnętrzny przekaźnik)

Zewnętrzny elementy obsługi (np. nadajnik lub przycisk) włącza oświetlenie, które pozostaje włączone przez ustawiony czas (czas trwania oświetlenia).

Aby ustawić żadaną funkcję:

- Wybrać menu żądanej funkcji zgodnie z opisem w rozdziale 6.

25	Oświetlenie zewnętrzne wyłączone	
26	Oświetlenie / czas trwania oświetlenia zew. 5 minut	
27	Oświetlenie / czas trwania oświetlenia zew. 10 minut	
28	Oświetlenie / czas trwania oświetlenia zewnętrznego funkcja HOR 1 lub UAP 1-przekaźnik 3 WŁ. / WYŁ.	

Jeżeli włączono menu **25**, zewnętrzny element obsługi nie włącza oświetlenia.

Jeżeli włączono menu **28**, istnieje możliwość stałego włączenia lub wyłączenia oświetlenia za pomocą płytek dodatkowych HOR 1 lub UAP 1-przekaźnik 3. Menu **28** nie jest dostępne w połączeniu z menu **25**.

Timeout

Jeżeli przycisk **P** nie zostanie uruchomiony w ciągu 60 sekund, zmiany nie zostaną zapisane i pozostanie poprzednio ustawione menu.

6.1.8 Menu 30: Funkcje przekaźnika zew.

Przekaźnik opcjonalny HOR 1 jest wymagany do podłączenia zewnętrznej lampy lub lampy sygnalizacyjnej.

Uniwersalna płytką adaptacyjną UAP 1-przekaźnik 3 lub UAP 1-300 może służyć do przełączania innych funkcji, np. sygnalizacji położenia krańcowych Brama otwarta i Brama zamknięta, sterowania kierunkowego lub oświetlenia.

Aby ustawić żadaną funkcję:

- Wybrać menu i parametr żądanej funkcji zgodnie z opisem w rozdziale 6.

30	Funkcje przekaźnika zew. HOR 1, UAP 1-przekaźnik 3, UAP 1-300	
	00	Funkcja oświetlenia zewnętrznego 
	01	Komunikat: położenie krańcowe Brama otwarta
	02	Komunikat: położenie krańcowe Brama zamknięta
	03	Komunikat: położenie krańcowe Otwarcie częściowe
	04	Sygnal przelotowy przy poleceniu otwarcia bramy lub otwarcia częściowego
	05	Komunikat błędu na wyświetlaczu (awaria)
	06	Ostrzeżenie o rozruchu / sygnał ostrzegawczy ¹⁾ sygnał ciągły
	07	Ostrzeżenie o rozruchu / sygnał ostrzegawczy ¹⁾ migająco
	08	Przekaźnik załącza się podczas przemieszczania się bramy i rozłącza w położeniach krańcowych
	09	Komunikat przekroczenia okresu konserwacji (wyświetla się In)
	10	Ostrzeżenie o rozruchu / sygnał ostrzegawczy ¹⁾ migająco tylko w kierunku zamykania bramy

1) Pod warunkiem, że w menu 32 włączono sygnał ostrzegawczy.

Gdy w menu **30**

- włączono parametr **00**, automatycznie aktywuje się także menu **26**.
- włączono parametr **01** – **10**, automatycznie aktywuje się także menu **25**.

Timeout

Jeżeli przycisk **P** nie zostanie uruchomiony w ciągu 60 sekund, wybrany parametr nie zostanie zapisany i pozostanie poprzednio ustawiony parametr.

6.1.9 Menu 31: Funkcje przekaźnika wew.

Wymagane np. do podłączenia zewnętrznej lampy lub lampy sygnalizacyjnej.

Aby ustawić żadaną funkcję:

- ▶ Wybrać menu i parametr żądanej funkcji zgodnie z opisem w rozdziale 6.

31	Funkcje przekaźnika wew.	
00	Funkcja oświetlenia zewnętrznego	
01	Komunikat: położenie krańcowe Brama otwarta	
02	Komunikat: położenie krańcowe Brama zamknięta	
03	Komunikat: położenie krańcowe Otwarcie częściowe	
04	Sygnał przelotowy przy poleceniu otwarcia bramy	
05	Komunikat błędu na wyświetlaczu (awaria)	
06	Ostrzeżenie o rozruchu / sygnał ostrzegawczy ¹⁾ sygnał ciągły	
07	Ostrzeżenie o rozruchu / sygnał ostrzegawczy ¹⁾ migająco	
08	Przełącznik załącza się podczas przemieszczania się bramy i rozłącza w położeniach krańcowych	
09	Komunikat przekroczenia okresu konserwacji (wyświetla się In)	
10	Ostrzeżenie o rozruchu / sygnał ostrzegawczy ¹⁾ migająco tylko w kierunku zamykania bramy	

1) Pod warunkiem, że w menu 32 włączono sygnał ostrzegawczy.

Gdy w menu 31

- włączono parametr **00**, automatycznie aktywuje się także menu **22**.
- włączono parametr **01 – 10**, automatycznie aktywuje się także menu **20**.

Timeout

Jeżeli przycisk **P** nie zostanie uruchomiony w ciągu 60 sekund, wybrany parametr nie zostanie zapisany i pozostanie poprzednio ustawiony parametr.

6.1.10 Menu 32: Czas ostrzegania

Wysłanie polecenia uruchomienia bramy powoduje, że lampa sygnalizacyjna podłączona do przekaźnika opcjonalnego miga w czasie ostrzegania zanim brama uruchomi się. Czas ostrzegania jest aktywny w kierunku *Brama otwarta* i *Brama zamknięta*.

Aby ustawić żadaną funkcję:

- ▶ Wybrać menu i parametr żądanej funkcji zgodnie z opisem w rozdziale 6.

32	Czas ostrzegania	
00	wyłączony. Brama uruchamia się natychmiast po wysłaniu polecenia.	
01	1 sekunda	
02	2 sekundy	
03	3 sekundy	
04	4 sekundy	
05	5 sekund	
06	10 sekund	
07	15 sekund	
08	20 sekund	
09	30 sekund	
10	60 sekund	

Timeout

Jeżeli przycisk **P** nie zostanie uruchomiony w ciągu 60 sekund, wybrany parametr nie zostanie zapisany i pozostanie poprzednio ustawiony parametr.

6.1.11 Menu 34: Automatyczne zamykanie

W trybie zamykania automatycznego brama otwiera się na skutek polecenia uruchomienia. Po upływie ustawionego czasu zatrzymania i czasu ostrzegania brama zamyka się automatycznie. Brama zatrzyma się, jeżeli w trakcie zamykania otrzyma polecenie uruchomienia.

WSKAZÓWKI:

- Korzystanie z funkcji automatycznego zamykania jest dopuszczalne / możliwe tylko w zakresie obowiązywania normy EN 12453 pod warunkiem, że oprócz standardowo oferowanego ograniczenia siły podłączono **dodatkowe** urządzenie zabezpieczające (fotokomórkę).
- **Dodatkowe** urządzenie zabezpieczające (fotokomórkę) należy uprzednio zaprogramować.
- Jeżeli ustawiono funkcję automatycznego zamykania (menu **34 – 35**), automatycznie aktywuje się także czas ostrzegania (menu **32 – parametr 02**).

Aby ustawić żadaną funkcję:

- ▶ Wybrać menu i parametr żądanej funkcji zgodnie z opisem w rozdziale 6.

34	Automatyczne zamykanie	
00	dezaktywowano	
01	czas zatrzymania 5 sekund	
02	czas zatrzymania 10 sekund	
03	czas zatrzymania 20 sekund	
04	czas zatrzymania 30 sekund	
05	czas zatrzymania 60 sekund	
06	czas zatrzymania 90 sekund	
07	czas zatrzymania 120 sekund	
08	czas zatrzymania 180 sekund	
09	czas zatrzymania 240 sekund	
10	czas zatrzymania 300 sekund	

Timeout

Jeżeli przycisk **P** nie zostanie uruchomiony w ciągu 60 sekund, wybrany parametr nie zostanie zapisany i pozostanie poprzednio ustawiony parametr.

6.1.12 Menu 35: Automatyczne zamykanie z położenia otwarcia częściowego

WSKAZÓWKI:

- Korzystanie z funkcji automatycznego zamykania jest dopuszczalne / możliwe tylko w zakresie obowiązywania normy EN 12453 pod warunkiem, że oprócz standardowo oferowanego ograniczenia siły podłączono **dodatkowe** urządzenie zabezpieczające (fotokomórkę).
- **Dodatkowe** urządzenie zabezpieczające (fotokomórkę) należy uprzednio zaprogramować.
- Jeżeli ustawiono funkcję automatycznego zamykania (menu **34 – 35**), automatycznie aktywuje się także czas ostrzegania (menu **32 – parametr 02**).

Aby ustawić żadaną funkcję:

- ▶ Wybrać menu i parametr żądanej funkcji zgodnie z opisem w rozdziale 6.

35	Automatyczne zamykanie – Otwarcie częściowe	
00	dezaktywowano	
01	czas zatrzymania ustawiony tak jak w menu 34	
02	czas zatrzymania 5 minut	
03	czas zatrzymania 15 minut	
04	czas zatrzymania 30 minut	
05	czas zatrzymania 45 minut	
06	czas zatrzymania 60 minut	
07	czas zatrzymania 90 minut	
08	czas zatrzymania 120 minut	
09	czas zatrzymania 180 minut	
10	czas zatrzymania 240 minut	

Timeout

Jeżeli przycisk **P** nie zostanie uruchomiony w ciągu 60 sekund, wybrany parametr nie zostanie zapisany i pozostanie poprzednio ustawiony parametr.

6.1.13 Menu 36: Zmiana położenia otwarcia częściowego

Do ustawienia bramy w położeniu otwarcia częściowego służy 3. kanał radiowy (menu 13), zewnętrzny odbiornik, płytki dodatkowa UAP 1 lub UAP 1-300 lub impuls na zaciskach 20/23.

Położenie Otwarcie częściowe jest ustawione fabrycznie na szerokość 900 mm.

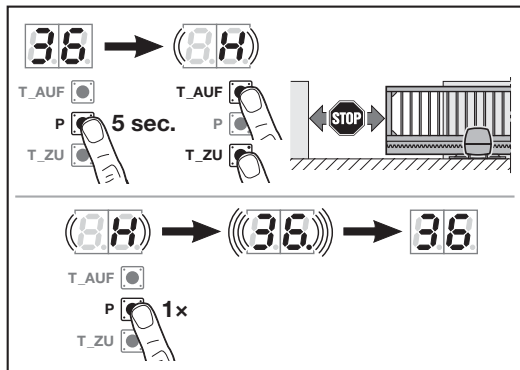

W celu zmiany położenia otwarcia częściowego:

1. Wybrać menu **36**.
2. Nacisnąć przycisk **P** i przytrzymać przez 5 sekund, aby włączyć menu.
3. Przyciskami **Otwieranie bramy / Zamykanie bramy** ustawić bramę w wybranym położeniu. Podczas ruchu bramy na wyświetlaczu miga **H**.
4. Nacisnąć przycisk **P**, aby zapisać to położenie.
 - Szybko miga **36**, punkt dziesiętny świeci się.
 - świeci się **36**.

Zmienione położenie otwarcia częściowego jest zapisane.

Jeżeli wybrane położenie znajduje się za blisko położenia krańcowego Brama zamknięta, na wyświetlaczu pojawia się błąd **1** z migającym punktem dziesiętnym (patrz rozdział 17). Automatycznie zostanie ustawiona najniższa możliwa pozycja.

7 Czynności końcowe

W celu zakończenia uruchamiania należy wykonać następujące czynności:

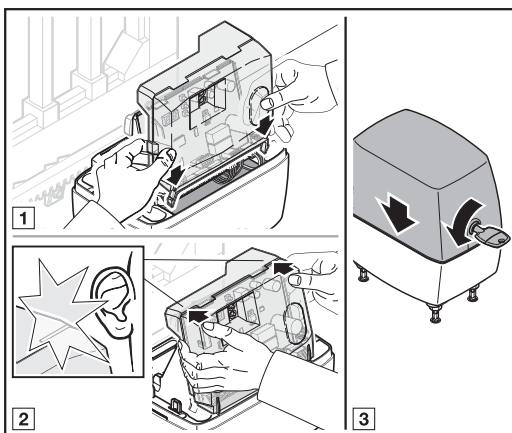

1. Założyć przezroczystą osłonę na płytkę sterowania.
2. Założyć pokrywę obudowy.

7.1 Mocowanie tabliczki ostrzegawczej

- Dostarczoną tabliczkę ostrzegawczą należy trwale zamocować w dobrze widocznym miejscu na bramie.

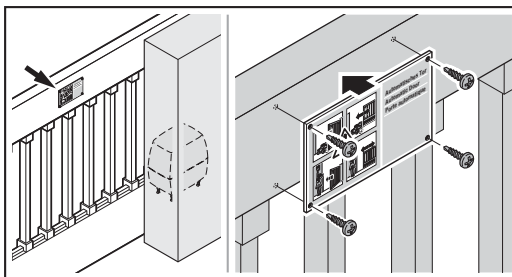

7.2 Kontrola działania

Aby skontrolować bieg powrotny bezpieczeństwa, należy:

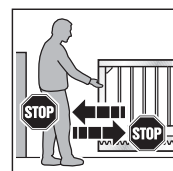

1. Przytrzymać **zamykającą się** bramę obiema rękami. Zgodnie z zasadami bezpieczeństwa brama powinna się zatrzymać i zacząć cofać.
2. Przytrzymać **otwierającą się** bramę obiema rękami. Zgodnie z zasadami bezpieczeństwa brama powinna się zatrzymać i zacząć cofać.

- ▶ W razie niesprawnej funkcji biegu powrotnego z przyczyn bezpieczeństwa należy zlecić kontrolę lub naprawę bezpośrednio osobie posiadającej odpowiednie kwalifikacje.

⚠ OSTRZEŻENIE

Niebezpieczeństwo skażenia wskutek niesprawnych urządzeń zabezpieczających

W przypadku niesprawnych urządzeń zabezpieczających nieprawidłowe działanie bramy może prowadzić do urazów.

- ▶ Po przeprowadzeniu biegów programujących osoba uruchamiająca bramę jest zobowiązana skontrolować działanie urządzeń zabezpieczającego/urządzeń zabezpieczających.

Brama jest gotowa do pracy dopiero po wykonaniu tych czynności.

8 Sterowanie radiowe

⚠ OSTROŻNIE

Niebezpieczeństwo skażenia wskutek przypadkowego uruchomienia bramy

Podczas programowania systemu sterowania radiowego może dojść do niekontrolowanego wyzwolenia ruchu bramy.

- ▶ Podczas programowania systemu sterowania radiowego należy uważać, aby w obszarze pracy bramy nie znajdowały się żadne osoby ani przedmioty.

W przypadku uruchamiania, rozbudowy lub zmiany systemu zdalnego sterowania radiowego:

- Jest taka możliwość tylko, gdy napęd nie pracuje,
- Należy przeprowadzić kontrolę działania.
- Stosować wyłącznie oryginalne części.
- Lokalne warunki mogą zmniejszać zasięg działania systemu radiowego.
- Równoczesne korzystanie z telefonów komórkowych GSM-900 może także zmniejszyć zasięg zdalnego sterowania.

9 Nadajnik HS 5 BiSecur



⚠ OSTRZEŻENIE

Niebezpieczeństwo skażenia podczas pracy bramy

Podczas korzystania z pilota może dojść do skażenia ludzi przez bramę w ruchu.

- ▶ Należy się upewnić, że pilot jest poza zasięgiem dzieci i korzystają z niego jedynie osoby, które zaznają się z zasadą działania zdalnie sterowanej bramy!
- ▶ Jeśli przewidziano tylko jedno urządzenie zabezpieczające, z pilota należy korzystać zasadniczo tylko wtedy, gdy brama znajduje się w zasięgu wzroku użytkownika!
- ▶ Przez obszar zamykany zdalnie sterowaną bramą można przejeżdżać lub przechodzić dopiero po całkowitym zatrzymaniu się bramy!
- ▶ Nie należy zatrzymywać się przy otwartej bramie.
- ▶ Należy pamiętać o możliwości przypadkowego uruchomienia przycisku nadajnika (noszonego np. w kieszeni / torebce) i niekontrolowanego wyzwolenia ruchu bramy.

⚠ OSTROŻNIE

Niebezpieczeństwo poparzenia nadajnikiem

Bezpośrednie nasłonecznienie lub wysoka temperatura mogą doprowadzić do silnego nagrzania nadajnika. Wówczas podczas jego używania może dojść do poparzenia.

- ▶ Dlatego należy chronić nadajnik przed bezpośrednim nasłonecznieniem lub działaniem wysokich temperatur (np. poprzez umieszczenie go w schowku samochodowym).

UWAGA

Wpływ warunków zewnętrznych

Wysoka temperatura, woda i zabrudzenia mogą mieć ujemny wpływ na działanie nadajnika.

Nadajnik należy chronić przed:

- bezpośrednim nasłonecznieniem (dopuszczalna temperatura otoczenia: $-20\text{ }^{\circ}\text{C}$ do $+60\text{ }^{\circ}\text{C}$)
- wilgocią
- kurzem

9.1 Opis nadajnika

▶ Patrz rysunek 6

9.2 Wkładanie / wymiana baterii

▶ Patrz ilustracja 6

UWAGA

Uszkodzenie nadajnika wskutek wycieku z baterii

Istnieje możliwość wycieku z baterii i uszkodzenia nadajnika.

▶ Nieużywaną przez dłuższy czas baterię należy wyjąć z nadajnika.

9.3 Korzystanie z nadajnika

Do każdego przycisku nadajnika jest przyporządkowany jeden kod radiowy.

- ▶ Nacisnąć przycisk, którego kod radiowy ma zostać wysłany.
 - Dioda LED świeci się przez 2 sekundy niebieskim światłem.
 - Trwa wysyłanie kodu radiowego.

UWAGA:

Jeżeli kod radiowy przycisku na nadajniku jest kopiowany z innego nadajnika, przycisk nadajnika na pilocie należy nacisnąć 2 x podczas **pierwszego** uruchomienia.

Wskaźnik naładowania baterii na nadajniku

Dioda LED miga 2 x światłem czerwonym, na koniec zostanie jeszcze wysłany kod radiowy.	Należy wkrótce wymienić baterię.
Dioda LED miga 2 x światłem czerwonym, potem kod radiowy już nie zostanie wysłany.	Należy natychmiast wymienić baterię.

9.4 Kopiowanie/wysyłanie kodu radiowego

1. Nacisnąć i przytrzymać przycisk nadajnika, którego kod radiowy ma zostać skopiowany / wysłany.
 - Dioda LED świeci się przez 2 sekundy światłem niebieskim, a następnie gaśnie.
 - Po upływie 5 sekund dioda LED miga na zmianę kolorem czerwonym i niebieskim.
 - Przycisk nadajnika wysłał kod radiowy.
2. Po zaprogramowaniu i rozpoznaniu kodu radiowego zwolnić przycisk nadajnika.
 - Dioda LED gaśnie.

UWAGA:

Czas potrzebny do skopiowania / wysłania kodu radiowego wynosi 15 sekund. Proces należy powtórzyć, jeżeli w tym czasie kopiowanie / wysyłanie nie powiedzie się.

9.5 Odczyt statusu

9.5.1 Odczyt manualny

Ten nadajnik umożliwia odczytanie aktualnego statusu bramy wyposażonej w napęd. W tym celu urządzenie musi być wyposażone w dwukierunkowy moduł radiowy i znajdować się w zasięgu działania nadajnika.

WSKAZÓWKA:

Naciśnięcie przycisku nadajnika, który nie obsługuje dwukierunkowego modułu radiowego, spowoduje przerwanie odczytu statusu.

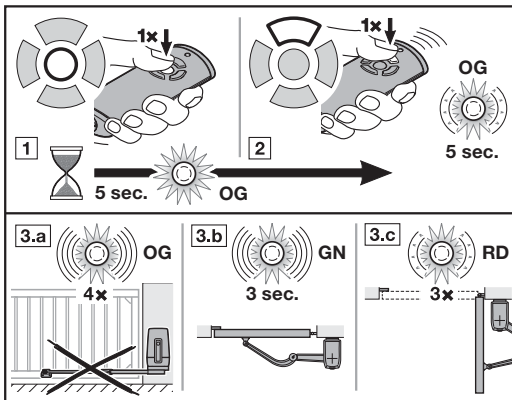

1. Nacisnąć przycisk statusu położenia. Dioda LED świeci się przez 5 sekund światłem pomarańczowym.
2. Nacisnąć w tym czasie przycisk nadajnika dla bramy, której status ma zostać sprawdzony. Dioda LED miga wolno przez maksymalnie 5 sekund światłem pomarańczowym.
3. W zależności od statusu bramy wysłany jest odpowiedni komunikat zwrotny.

Dioda LED szybko miga 4 x światłem pomarańczowym.	Brama znajduje się poza zasięgiem działania Brak komunikatu zwrotnego
Dioda LED miga szybko przez 3 sekundy światłem zielonym	Brama jest zamknięta
Dioda LED miga wolno 3 x światłem czerwonym	Brama nie jest zamknięta

Ponowne odczytanie statusu jest możliwe dopiero, gdy zgaśnie dioda LED.

9.5.2 Automatyczna sygnalizacja zwrotna po manualnym odczycie

Ponowne naciśnięcie tego samego przycisku nadajnika po manualnym odczycie spowoduje automatyczne wysłanie komunikatu zwrotnego o statusie bramy po osiągnięciu położenia krańcowego.

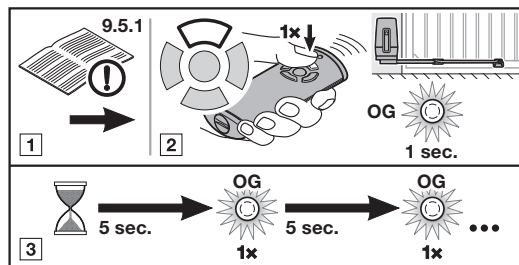

1. Manualny odczyt statusu wykonać zgodnie z opisem w rozdz. 9.5.1.

OSTROŻNIE

Jeżeli brama nie jest już w ruchu, ponowne naciśnięcie przycisku nadajnika wyzwoli ruch bramy.

2. W ciągu 5 sekund **ponownie** naciśnięć przycisk nadajnika dla bramy, której status ma zostać sprawdzony.
Trwa wysyłanie kodu radiowego. Dioda LED świeci się krótko światłem pomarańczowym.
3. Status bramy jest odczytywany co 5 sekund Dioda LED świeci się krótko światłem pomarańczowym.
4. Jeżeli status bramy jest znany, nastąpi automatyczne wysłanie odpowiedniego komunikatu zwrotnego.

Dioda LED miga szybko przez 3 sekundy światłem zielonym	Brama jest zamknięta
Dioda LED miga wolno 3 x światłem czerwonym	Brama nie jest zamknięta

UWAGA:

Automatyczna sygnalizacja zwrotna nie nastąpi, jeżeli aktywowany jest czas ostrzegania i czas zatrzymania w pozycji otwartej.

9.6 Resetowanie nadajnika

1. Otworzyć pokrywę baterii.
2. Wyjąć baterię na 10 sekund.
3. Naciśnięć i przytrzymać przycisk nadajnika.
4. Włożyć baterię i zamknąć pokrywę.
 - Dioda LED miga wolno przez 4 sekundy światłem niebieskim.
 - Dioda LED miga szybko przez 2 sekundy światłem niebieskim.
 - Dioda LED świeci się długo światłem niebieskim.

5. Zwolnić przycisk nadajnika.
Wszystkie kody radiowe zostały ponownie przyporządkowane.

UWAGA:

Przedwczesne zwolnienie przycisku nadajnika spowoduje, że nie zostanie przyporządkowany żaden nowy kod radiowy.

9.7 Wskazania diod LED

Kolor niebieski (BU)

Stan	Funkcja
świeci się przez 2 s	Wysyłanie kodu radiowego
miga wolno	Nadajnik znajduje się w trybie programowania
szybko miga po zakończeniu wolnego migania	Podczas programowania został rozpoznany ważny kod radiowy
miga wolno przez 4 s, miga szybko przez 2 s, świeci się długo	Przeprowadzono i zakończono resetowanie.

Kolor czerwony (RD)

Stan	Funkcja
miga 2 x	Bateria prawie rozładowana
miga wolno 3 x	Status: brama nie jest zamknięta

Kolor niebieski (BU) i czerwony (RD)

Stan	Funkcja
miganie na zmianę	Nadajnik znajduje się w trybie kopiowania / wysyłania kodu

Kolor pomarańczowy (OG)

Stan	Funkcja
świeci się przez 5 s	Aktywowano odczyt statusu
miga wolno przez 5 s	Trwa odczyt statusu
miga szybko 4 x	Brama znajduje się poza zasięgiem działania Brak komunikatu zwrotnego
świeci się krótko	Status jest sprawdzany co 5 sekund.

Kolor zielony (GN)

Stan	Funkcja
miga szybko przez 3 s	Status: brama jest zamknięta

9.8 Czyszczenie nadajnika

UWAGA

Uszkodzenie nadajnika wskutek nieodpowiedniego czyszczenia

Czyszczenie nadajnika nieodpowiednimi środkami czyszczącymi może spowodować uszkodzenia obudowy i przycisków nadajnika.

- ▶ Nadajnik należy czyścić wyłącznie czystą, miękką i wilgotną ściereczką.

UWAGA:

Białe przyciski nadajnika mogą się z czasem przebarwiać pod wpływem działania produktów kosmetycznych (np. kremu do rąk).

9.9 Utylizacja



Urządzenia elektryczne i elektroniczne oraz baterie nie mogą być utylizowane z odpadami komunalnymi ani ze zwykłymi odpadami



i należy je zwrócić do specjalnych punktów zbiórki.

9.10 Dane techniczne

Typ	Nadajnik HS 5 BiSecur
Częstotliwość	868 MHz
Zasilanie napięciowe	Bateria 1 × 1,5 V, typ AAA (LR03)

Dopuszczalna temperatura otoczenia

-20 °C do +60 °C

Stopień ochrony

IP 20

9.11 Wyciąg z deklaracji zgodności nadajnika

Zgodność wyżej wymienionego produktu z przepisami dyrektywy 2014/53/UE w sprawie urządzeń radiowych została potwierdzona poprzez zachowanie następujących norm:

- EN 60950:2000
- EN 300 220-1
- EN 300 220-3
- EN 301 489-1
- EN 300 489-3

Producent udostępnia oryginał deklaracji zgodności.

10 Zewnętrzny odbiornik sygnałów radiowych*

Za pomocą zewnętrznego odbiornika sygnałów radiowych można np. przy ograniczonym zasięgu sterować funkcjami sterowania impulsowego, otwierania częściowego lub sterowania kierunkowego Otwieranie / Zamykanie.

W przypadku późniejszego podłączenia zewnętrznego odbiornika sygnałów radiowych należy koniecznie skasować kody radiowe zintegrowanego modułu radiowego (patrz rozdział 6.1.5).

WSKAZÓWKI:

- Zewnętrzne odbiorniki sygnałów radiowych z przewodem antenowym nie mogą mieć kontaktu z metalowymi przedmiotami (gwoździe, podpory itp.).
- Najlepsze ustawienie należy ustalić w drodze prób.
- Równoczesne korzystanie z telefonów komórkowych GSM-900 może zmniejszyć zasięg zdalnego sterowania.

10.1 Programowanie kodu radiowego w zewnętrznym odbiorniku sygnałów radiowych

- ▶ Zaprogramować kod radiowy przycisku nadajnika na podstawie instrukcji obsługi zewnętrznego odbiornika.

10.2 Wyciąg z deklaracji zgodności odbiornika

Zgodność wyżej wymienionego produktu z przepisami dyrektywy 2014/53/UE w sprawie urządzeń radiowych została potwierdzona poprzez zachowanie następujących norm:

- EN 300 220-3
- EN 301 489-1
- EN 301 489-3

Producent udostępnia oryginał deklaracji zgodności.

* – Wyposażenie dodatkowe nie wchodzi w zakres wyposażenia standardowego!

11 Eksploatacja

	⚠ OSTRZEŻENIE
	<p>Niebezpieczeństwo skażenia podczas pracy bramy</p> <p>W obszarze pracy bramy istnieje ryzyko doznania obrażeń lub spowodowania uszkodzeń przez bramę w ruchu.</p> <ul style="list-style-type: none"> ▶ Dzieci nie mogą bawić się przy bramie. ▶ Należy się upewnić, że w obszarze pracy bramy nie znajdują się żadne przedmioty ani nie przebywają ludzie. ▶ Jeżeli brama jest wyposażona tylko w jedno urządzenie zabezpieczające, z napędu można korzystać wyłącznie pod warunkiem, że widoczny jest cały obszar pracy bramy przesuwnej. ▶ Nadzorować pracę bramy dopóki nie osiągnie położenia końcowego. ▶ Przez obszar zamykany zdalnie sterowaną bramą można przejeżdżać lub przechodzić dopiero po całkowitym zatrzymaniu się bramy! ▶ Nie należy zatrzymywać się przy otwartej bramie.

⚠ OSTRZEŻENIE
<p>Niebezpieczeństwo zgniecenia na głównej krawędzi zamykającej i bocznych krawędziach zamykających</p> <p>Podczas przemieszczania się bramy istnieje ryzyko przytrzaśnięcia palców lub kończyn między bramą a główną i boczną krawędzią zamykającą.</p> <ul style="list-style-type: none"> ▶ Zabrania się chwytania za główną krawędź zamykającą lub boczne krawędzie zamykające, gdy brama jest w ruchu.

11.1 Przeszkolenie użytkowników

- ▶ Należy poinstruować wszystkie osoby korzystające z bramy o należyty i bezpiecznym sposobie obsługi napędu.
- ▶ Prosimy zademonstrować i przetestować działanie odryglowania mechanicznego oraz cofanie bramy z przyczyn bezpieczeństwa.

11.2 Funkcje różnych kodów radiowych

Do każdego przycisku nadajnika jest przyporządkowany jeden kod radiowy. W celu obsługi napędu za pomocą nadajnika konieczne jest zaprogramowanie kodu radiowego danego przycisku nadajnika na kanale wybranej funkcji w zintegrowanym odbiorniku sygnałów radiowych.

- ▶ Patrz rozdział 6.1.4

WSKAZÓWKA:

Jeżeli kod radiowy zaprogramowanego przycisku nadajnika został skopiowany z innego nadajnika, przycisk nadajnika na pilocie należy nacisnąć 2 x podczas **pierwszego** uruchomienia.

11.2.1 Kanał 1 / impuls

Napęd bramy przesuwnej pracuje w trybie normalnym z wykorzystaniem impulsowego sterowania programowego. Naciśnięcie odpowiedniego przycisku nadajnika lub zewnętrznego przycisku wyzwala impuls:

1. impuls: brama porusza się w kierunku położenia końcowego.
 2. impuls: brama się zatrzymuje.
 3. impuls: brama porusza się w kierunku przeciwnym.
 4. impuls: brama się zatrzymuje.
 5. impuls: brama porusza się w kierunku położenia końcowego wybranego przy 1. impulsie.
- itd.

11.2.2 Kanał 2 / oświetlenie

Tylko w połączeniu z uniwersalną płytką adaptacyjną UAP 1 * i podłączoną zewnętrzną lampą, np. do oświetlenia podwórza.

11.2.3 Kanał 3 / otwarcie częściowe

Jeżeli brama **nie znajduje się w położeniu otwarcia częściowego**, kod radiowy *Otwarcie częściowe* powoduje przemieszczenie bramy w to położenie.

Jeżeli brama znajduje się w **położeniu otwarcia częściowego**:

- kod radiowy *Otwarcie częściowe* przemieszcza bramę w położenie końcowe Brama zamknięta.
- kod radiowy *Impuls* przemieszcza bramę w położenie końcowe Brama otwarta.

11.2.4 Kanał 4 / 5 sterowanie kierunkowe Otwieranie bramy / Zamykanie bramy

Kanał 4 / sterowanie kierunkowe Otwieranie bramy

Kod radiowy *Otwieranie bramy* powoduje przemieszczenie bramy w trybie impulsowego sterowania programowego (otwieranie – stop – otwieranie – stop) w położenie końcowe Brama otwarta.

* – Wyposażenie dodatkowe nie wchodzi w zakres wyposażenia standardowego!

Kanał 5 / sterowanie kierunkowe Zamykanie bramy

Kod radiowy *Zamykanie bramy* powoduje przemieszczenie bramy w trybie impulsowego sterowania programowego (zamykanie – stop – zamykanie – stop) w położenie krańcowe. Brama zamknięta.

11.3 Eksploatacja bramy w razie braku zasilania (bez akumulatora awaryjnego)

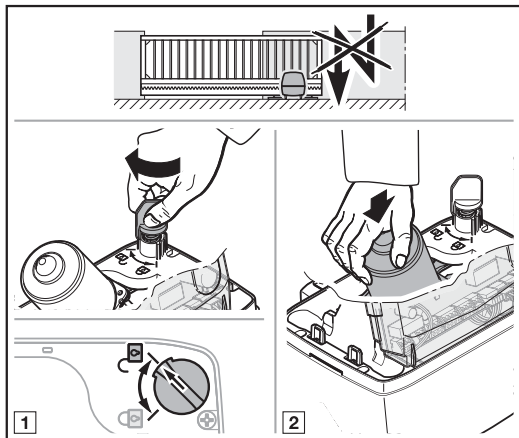

Podczas awarii zasilania brama musi być otwierana i zamykana ręcznie. W tym celu należy odłączyć napęd.

UWAGA!

Uszkodzenie wskutek wilgoci

► Podczas otwierania obudowy napędu należy zabezpieczyć sterowanie przed wilgocią.

1. Otwórz pokrywę obudowy zgodnie z opisem w rozdziale 3.5.
2. Odblokuj napęd poprzez obrócenie mechanizmu rozryglowania.
W razie konieczności ręcznie nacisnąć w dół silnik i koło zębate.

11.4 Zachowanie bramy po przywróceniu napięcia (bez akumulatora awaryjnego)

Po przywróceniu napięcia:

- Na wyświetlaczu na 1 sekundę pojawia się 8.8.
Lub
- 8.8. miga do momentu załadowania wszystkich zaprogramowanych kodów radiowych.

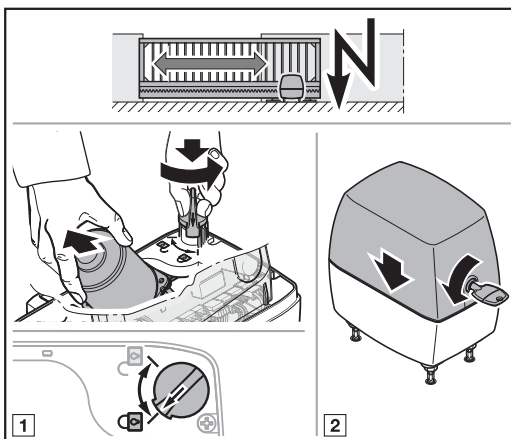

Bramę należy ponownie podłączyć do napędu przed wyłącznikiem krańcowym.

1. Zablokować napęd poprzez obrócenie mechanizmu rozryglowania.
Podczas blokowania napędu lekko unieść silnik.
2. Założyć ponownie pokrywę obudowy.

Wystanie następnego impulsu po awarii zasilania spowoduje przeprowadzenie przez napęd biegu odniesienia.

11.5 Bieg odniesienia

Wskazania wyświetlacza



Bieg odniesienia jest wymagany:

- Gdy po awarii zasilania położenie bramy jest nieznane.
- Jeżeli ograniczenie siły zadziała 3 x z rzędu podczas biegu bramy w kierunku otwierania lub zamykania.

Bieg odniesienia zostanie wykonany:

- Tylko w kierunku zamykania bramy.
- Ze zmniejszoną prędkością.
- Z minimalnie większą siłą niż ostatnio zaprogramowane siły.
- Bez ograniczenia siły

Wysłany impuls wyzwala bieg odniesienia. Napęd przemieszcza bramę w położenie krańcowe. Brama zamknięta.

Gdy zagrożony obszar nie jest zabezpieczony fotokomórką ani innym urządzeniem, zezwala się na wyzwolenie biegu odniesienia wyłącznie, gdy brama znajduje się w zasięgu wzroku.

12 Przegląd i konserwacja

Napęd do bram przesuwanych nie wymaga konserwacji.

Jednak dla Państwa własnego bezpieczeństwa zalecamy zlecić pracownikom serwisu wykonanie przeglądu i konserwacji bramy zgodnie z wytycznymi producenta.

⚠ OSTRZEŻENIE

Niebezpieczeństwo skaleczenia w razie nagłego uruchomienia bramy

Do nagłego, nieoczekiwanego uruchomienia bramy może dojść podczas wykonywania przeglądu i prac konserwacyjnych wskutek jej przypadkowego włączenia przez osoby trzecie.

- ▶ Przed przystąpieniem do jakichkolwiek prac należy odłączyć bramę od napięcia i wyjąć ew. wtyczkę akumulatora awaryjnego.
- ▶ Zabezpieczyć bramę przed włączeniem przez osoby niepowołane.

Przegląd lub wymagane naprawy może wykonywać wyłącznie osoba posiadająca stosowne kwalifikacje. W tym celu prosimy skontaktować się z partnerem handlowym.

Kontrolę wizualną może przeprowadzać użytkownik.

- ▶ **Raz w miesiącu** należy kontrolować działanie wszystkich urządzeń ochronnych i zabezpieczających.
- ▶ **Co pół roku** należy kontrolować działanie listew opornikowych 8k2.
- ▶ **Niezwłocznie** usunąć stwierdzone nieprawidłowości lub wady.

12.1 Kontrola biegu powrotnego bezpieczeństwa / zmiany kierunku biegu

Aby skontrolować bieg powrotny bezpieczeństwa / zmianę kierunku biegu, należy:

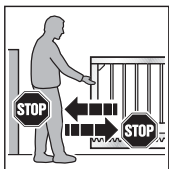

1. Przytrzymać **zamykającą się** bramę obiema rękami. Zgodnie z zasadami bezpieczeństwa brama powinna się zatrzymać i zacząć cofać.
2. Przytrzymać **otwierającą się** bramę obiema rękami. Zgodnie z zasadami bezpieczeństwa brama powinna się zatrzymać i zacząć cofać.

- ▶ W razie niesprawnej funkcji biegu powrotnego z przyczyn bezpieczeństwa należy zlecić kontrolę lub naprawę bezpośrednio osobie posiadającej odpowiednie kwalifikacje.

13 Warunki gwarancji

Okres gwarancji

Do ustawowej rękojmi udzielanej przez sprzedawcę, wynikającej z umowy kupna-sprzedaży, udzielamy dodatkowej gwarancji częściowej od daty zakupu:

- 5 lat na mechanizm napędu, silnik i sterowanie silnika
- 2 lata na sterowanie radiowe, wyposażenie dodatkowe i urządzenia specjalne

Skorzystanie z gwarancji nie powoduje przedłużenia okresu gwarancyjnego. Na dostawy części zamiennych i na prace naprawcze udzielamy 6-miesięcznej gwarancji, jednak nie krótszej niż bieżący okres gwarancyjny.

Warunki

Gwarancja obowiązuje tylko na terenie kraju, w którym dane urządzenie zostało zakupione. Towar musi być zakupiony w autoryzowanym przez nas punkcie.

Roszczenia z tytułu gwarancji odnoszą się tylko do uszkodzeń samego przedmiotu umowy.

Dowód zakupu stanowi podstawę roszczeń gwarancyjnych.

Świadczenia

W okresie trwania gwarancji usuwamy wszystkie wady produktu, które wynikają z wady materiałowej lub winy producenta i można je udokumentować. Zobowiązujemy się do nieodpłatnej wymiany wadliwego towaru na wybrany przez nas towar bez wad, do jego naprawy lub zwrotu minimalnej wartości. Części wymienione stanowią naszą własność.

Z zakresu gwarancji wyłącza się zwrot nakładów poniesionych z tytułu demontażu i montażu, sprawdzenia stosownych części oraz żądania zwrotu utraconego zysku, jak również roszczenia odszkodowawcze.

Ponadto gwarancja nie obejmuje szkód spowodowanych przez:

- niefachowy montaż i podłączenie
- niefachowe uruchomienie i obsługę
- wpływ czynników zewnętrznych takich jak: ogień, woda, anomalie środowiskowe
- uszkodzenia mechaniczne spowodowane wypadkiem, upadkiem, zderzeniem
- zniszczenie wskutek niedbalstwa lub umyślnego działania
- normalne zużycie lub wady w konserwacji
- wyniki z wykonanych napraw przez osoby bez kwalifikacji
- stosowanie części pochodzących od innych producentów
- usunięcie lub zamazanie tabliczki znamionowej

14 Wyciąg z deklaracji włączenia

(w rozumieniu dyrektywy 2006/42/WE w sprawie maszyn w zakresie procedury dotyczącej maszyny nieukończonyj opisanej w załączniku II, część 1 B)

Opisany na odwrocie produkt został zaprojektowany, skonstruowany i wyprodukowany w zgodzie z następującymi dyrektywami:

- dyrektywa 2006/42/WE w sprawie maszyn
- dyrektywa 2011/65/UE (RoHs)
- dyrektywa UE 2014/35/UE w sprawie niskiego napięcia
- dyrektywa UE 2014/30/UE w sprawie kompatybilności elektromagnetycznej

Stosowane i powoływane normy oraz specyfikacje:

- EN ISO 13849-1, PL „c”, kat. 2
Bezpieczeństwo maszyn – Elementy systemów sterowania związane z bezpieczeństwem – Część 1: Ogólne zasady projektowania
- EN 60335-1/2 (w obowiązującym zakresie)
Bezpieczeństwo urządzeń elektrycznych / Napędy do bram
- EN 61000-6-3
Kompatybilność elektromagnetyczna – Emisja
- EN 61000-6-2
Kompatybilność elektromagnetyczna – Odporność

Jedynym przeznaczeniem maszyny nieukończonyj w rozumieniu dyrektywy 2006/42/WE jest włączenie do lub połączenie z inną maszyną lub inną maszyną nieukończonyj lub urządzeniem, tworząc w ten sposób maszynę, do której ma zastosowanie ww. dyrektywa.

W związku z powyższym wyrób ten nie może zostać oddany do użytku do momentu stwierdzenia, że cała maszyna / urządzenie, do której został wbudowany, spełnia postanowienia powyższej dyrektywy WE.

Niniejsza deklaracja traci swoją ważność w przypadku dokonania niezgodnyj z nami zmiany wyrobu.

15 Demontaż i utylizacja

UWAGA:

Podczas przeprowadzania demontażu należy przestrzegać wszystkich obowiązujących przepisów BHP.

Wykonanie demontażu i fachowyj utylizacji napędu do bramy przesuwnej należy zlecić osobie posiadającyj odpowiednie kwalifikacje; w tym celu prosimy posłużyć się instrukcją montażu, zaczynając od jej ostatniego punktu i wykonując czynności w odwrotnej kolejności.







16 Dane techniczne

Podłączenie do sieci	170 – 260 V~, 50 / 60 Hz
Standby	< 0,5 W
Stopień ochrony	IP 44
Zakres temperatur	-20 °C do +60 °C
Maks. szerokość bramy	W zależności od typu napędu: 6 000 mm / 8 000 mm / 10 000 mm
Maks. wysokość bramy	2 000 mm
Maks. ciężar bramy:	W zależności od typu napędu: 300 kg / 500 kg / 800 kg (z prowadzeniem podłogowym) 250 kg / 400 kg / 600 kg (brama samonośna)
Maks. wypełnienie bramy	Zależnie od powierzchni bramy W przypadku zastosowania wypełnień bramy należy uwzględnić lokalne obciążenia wiatrem (EN 13241-1).
Moment obrotowy znamionowy	patrz tabliczka znamionowa
Maks. moment obrotowy	patrz tabliczka znamionowa
Maks. prędkość obrotowa biegu jałowego	W zależności od typu napędu: 2,6 min ⁻¹ / 2,7 min ⁻¹
Prędkość obrotowa przy momencie obrotowym znamionowym	W zależności od typu napędu: 2,5 min ⁻¹ / 2,6 min ⁻¹
Cykle (otwarcie / zamknięcie) na dzień / godzinę	patrz tabliczka znamionowa
Obudowa napędu	odlew aluminiowy i tworzywo sztuczne wzmocnione włóknem szklanym odporne na działanie czynników atmosferycznych
sterowanie	Sterowanie mikroprocesorowe, programowalne
Napięcie sterowania	24 V / 37 V DC (przełączane)
Maks. długość przewodu	30 m
Przyłącza	Zaciski wtykowo-śrubowe
Rozłączenie połączeń krańcowych / ograniczenie siły	elektronicznie
Automatyczny układ zabezpieczający (przeciążeniowy)	<ul style="list-style-type: none"> • Oddzielny dla obu kierunków biegu bramy automatycznie programujący • Ograniczenie siły dla obu kierunku biegu bramy, samoczynnie programujący i samokontrolujący
Funkcje specjalne	<ul style="list-style-type: none"> • Możliwość podłączenia urządzenia zatrzymującego / wyłącznika • Możliwość podłączenia fotokomórek lub zabezpieczenia krawędzi zamykającej • Przekaznik opcjonalny do lampy sygnalizacyjnej, • Możliwość podłączenia dodatkowego oświetlenia zewnętrznego (tylko w połączeniu z przekaznikiem opcjonalnym HOR 1 lub z uniwersalną płytką adaptacyjną UAP 1).
Czas zatrzymania	<ul style="list-style-type: none"> • Wymagana fotokomórka! • Ustawianie w zakresie 5 – 300 sekund • Ustawianie w zakresie od 5 sekund do 240 minut dla otwarcie częściowego • Skrócony czas zatrzymania przez fotokomórkę przejazdu
Komponenty sterowania radiowego	<ul style="list-style-type: none"> • Zintegrowany odbiornik sygnałów radiowych • Nadajnik



















17 Wskaźnik błędów / komunikatów ostrzegawczych i stanów eksploatacyjnych

17.1 Wskaźnik błędów i ostrzeżeń

Wskazania wyświetlacza	Błąd / ostrzeżenie	Potencjalna przyczyna	Rozwiązanie
8.8 ^(*)	Nie można ustawić granicy cofania	Brama natrafiła na przeszkodę podczas ustawiania granicy cofania SKS.	Usunąć przeszkodę.
	Nie można ustawić położenia otwarcia częściowego	Położenie otwarcia częściowego znajduje się za blisko położenia krańcowego Brama zamknięta	Przesunąć (zwiększyć) położenie otwarcia częściowego
2.8 ^(*)	Urządzenie zabezpieczające na SE1	Nie podłączono żadnego urządzenia zabezpieczającego.	Podłączyć urządzenie zabezpieczające lub włączyć je w menu.
		Sygnal z urządzenia zabezpieczającego został przerwany.	Wyregulować / ustawić urządzenie zabezpieczające. Sprawdzić i ew. wymienić przewody doprowadzające.
		Urządzenie zabezpieczające jest uszkodzone.	Wymienić fotokomórkę.
2.2 ^(*)	Urządzenie zabezpieczające na SE2	Nie podłączono żadnego urządzenia zabezpieczającego.	Podłączyć urządzenie zabezpieczające lub włączyć je w menu.
		Sygnal z urządzenia zabezpieczającego został przerwany.	Wyregulować / ustawić urządzenie zabezpieczające. Sprawdzić i ew. wymienić przewody doprowadzające.
		Urządzenie zabezpieczające jest uszkodzone.	Wymienić fotokomórkę.
2.3 ^(*)	Urządzenie zabezpieczające na SE3	Nie podłączono żadnego urządzenia zabezpieczającego.	Podłączyć urządzenie zabezpieczające lub włączyć je w menu.
		Sygnal z urządzenia zabezpieczającego został przerwany.	Wyregulować / ustawić urządzenie zabezpieczające. Sprawdzić i ew. wymienić przewody doprowadzające.
		Urządzenie zabezpieczające jest uszkodzone.	Wymienić fotokomórkę.
8.3 ^(*)	Ograniczenie siły dla kierunku <i>Zamykanie bramy</i>	Brama porusza się z trudem lub nierównomiernie.	Skorygować bieg bramy.
		Przeszkoda w obszarze bramy	Usunąć przeszkodę, ew. ponownie zaprogramować napęd.
8.4 ^(*)	Przerwany obwód prądu spoczynkowego	Otwarty zestyk rozwierny na zacisku 12 / 13	Zamknąć zestyk.
		Obwód prądu spoczynkowego jest przerwany.	Sprawdzić obwód prądu spoczynkowego.
8.5 ^(*)	Ograniczenie siły w kierunku <i>Otwieranie bramy</i>	Brama porusza się z trudem lub nierównomiernie.	Skorygować bieg bramy.
		Przeszkoda w obszarze bramy	Usunąć przeszkodę, ew. ponownie zaprogramować napęd.
8.6 ^(*)	Błąd systemowy	Błąd wewnętrzny	Przywrócić ustawienia fabryczne i ponownie zaprogramować napęd, ew. wymienić.
	Ograniczenie czasu pracy	Napęd jest uszkodzony.	Wymienić napęd.



Wskazania wyświetlacza	Błąd / ostrzeżenie	Potencjalna przyczyna	Rozwiązanie
	Błąd komunikacji	Błąd komunikacji z płytką dodatkową (np. UAP 1 lub UAP 1-300, ESE)	Sprawdzić i ew. wymienić przewody doprowadzające. Sprawdzić i ew. wymienić płytkę dodatkową.
	Elementy obsługi / obsługa	Błąd podczas wprowadzania Wprowadzono nieważną wartość	Sprawdzić i zmienić wprowadzone wartości Sprawdzić i zmienić wprowadzoną wartość
	Specyficzne dla zaprogramowanych urządzeń zabezpieczających	Nastąpiło przerwanie urządzenia zabezpieczającego z funkcją testowania. Zadziałała listwa opornikowa 8k2 Listwa opornikowa 8k2 jest uszkodzona lub niepodłączona.	Sprawdzić i ew. wymienić urządzenie zabezpieczające. Usunąć przeszkodę. Sprawdzić listwę opornikową 8k2.
	Niedomiar napięcia		W trybie akumulatorowym: sygnalizacja W przypadku niedomiaru napięcia sieciowego: błąd wewnętrzny bez sygnalizacji
	Błąd napięcia (nadmiar / niedomiar napięcia)		Naładować akumulator, sprawdzić źródło napięciowe.
	Brak punktu odniesienia, nieznana pozycja bramy	Awaria zasilania Ograniczenie siły zadziałało 3 x z rzędu.	Bieg bramy w kierunku położenia krańcowego Brama zamknięta.
	Komunikat o przekroczeniu okresu konserwacji miga podczas każdego biegu bramy.	Brak błędu. Okres konserwacji ustawiony przez montera został przekroczony.	Zlecić pracownikom serwisu wykonanie przeglądu i konserwacji bramy zgodnie z wytycznymi producenta.







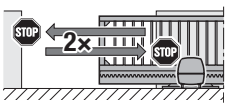

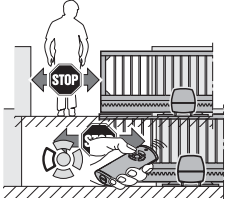
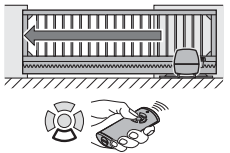
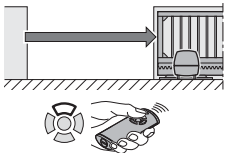

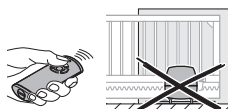

17.2 Wskaźnik stanów eksploatacyjnych





	Trwa ładowania wszystkich zaprogramowanych kodów radiowych.		Napęd jest niezaprogramowany. ▶ Zaprogramować napęd (patrz rozdział 5).
	Brama znajduje się w położeniu krańcowym Brama zamknięta		Brama znajduje się w położeniu krańcowym Brama otwarta.
	Brama przemieszcza się w kierunku położenia krańcowego Brama zamknięta.		Brama przemieszcza się w kierunku położenia krańcowego Brama otwarta lub aktywna jest funkcja automatycznego zamykania.
	Brama znajduje się w położeniu krańcowym Brama zamknięta i aktywny jest czas ostrzegania.		Brama znajduje się w położeniu krańcowym Brama otwarta i aktywny jest czas ostrzegania.
	Brama znajduje się w położeniu pośrednim.		Brama znajduje się w położeniu pośrednim i aktywny jest czas ostrzegania.
	Nawiązywana jest komunikacja z napędem.		Brama znajduje się w położeniu otwarcia częściowego.
	Brama znajduje się w położeniu otwarcia częściowego i aktywna jest funkcja automatycznego zamykania.		Brama znajduje się w położeniu otwarcia częściowego i aktywny jest czas ostrzegania.
	Brama nie osiągnęła wyłącznika krańcowego podczas uruchomienia i biegu programującego.		Brama osiągnęła wyłącznik krańcowy podczas uruchomienia i biegu programującego.
	Wejście impulsu kodu radiowego (miga 1 x).		Wysyła komunikat zwrotny o statusie do nadajnika (miga 1 x). Standby (miga wolno)





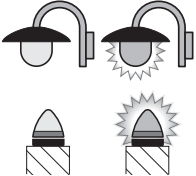

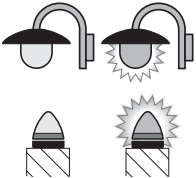
18 Zestawienie menu i programowania

Wymienione ustawienia fabryczne dotyczą napędu LineaMatic.

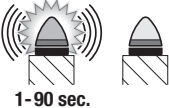
Symbol	Menu	Funkcja / parametry	Wskazówka
	00		Otwieranie / opuszczanie trybu programowania
Wybór typu napędu			
LineaMatic	08		 Ustawienia standardowe, jak prędkość, łagodne zatrzymanie, bieg powrotny w reakcji na zadziałanie urządzeń zabezpieczających, granica cofania itd. są ustawione fabrycznie)
LineaMatic P	02		
LineaMatic H	03		
Biegi programujące			
	80	Nowe zaprogramowanie położenia krańcowych i sił po serwisie / konserwacji lub zmianach	
Programowanie nadajnika			
	88	Impuls	
	82	Oświetlenie	
	83	Otwarcie częściowe	
	84	Sterowanie kierunkowe <i>Otwieranie bramy</i>	
	85	Sterowanie kierunkowe <i>Zamykanie bramy</i>	

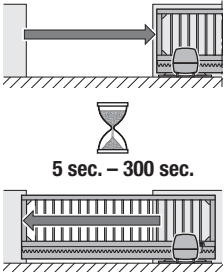
Symbol	Menu	Funkcja / parametry	Wskazówka
Kasowanie wszystkich kodów radiowych			
	19	wszystkie nadajniki wszystkie funkcje	
Oświetlenie / czas trwania oświetlenia (wewnętrzny przekaźnik)			
	20	Oświetlenie wewnętrznie wyłączone	 Menu 31, parametr 07 jest aktywowany automatycznie.
	21	Oświetlenie / czas trwania oświetlenia wew. 30 sekund	Menu 31, parametr 00 jest aktywowany automatycznie.
	22	Oświetlenie / czas trwania oświetlenia wew. 60 sekund	
	23	Oświetlenie / czas trwania oświetlenia wew. 120 sekund	
	24	Oświetlenie / czas trwania oświetlenia wew. 180 sekund	
Oświetlenie / czas trwania oświetlenia (zewnątrzny przekaźnik)			
	25	Oświetlenie zewnętrzne wyłączone	
	26	Oświetlenie / czas trwania oświetlenia zew. 5 minut	
	27	Oświetlenie / czas trwania oświetlenia zew. 10 minut	
	28	Oświetlenie / czas trwania oświetlenia zewnątrznego funkcja HOR 1 lub UAP 1-przekaźnik 3 WŁ. / WYŁ.	Oświetlenie zewnątrzne Wł. / Wył.

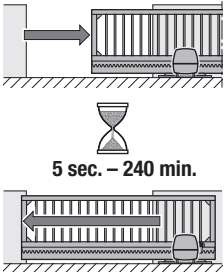
Symbol	Menu	Funkcja / parametry		Wskazówka	
Dodatkowe funkcje (przełącznik wewnętrzny)				(HOR 1 lub UAP 1-przełącznik 3)	
	30	Parametry	00	Funkcja oświetlenia zewnętrznego 	Menu 26 jest aktywowane automatycznie.
			01	Komunikat: położenie krańcowe Brama otwarta	Menu 25 jest aktywowane automatycznie.
			02	Komunikat: położenie krańcowe Brama zamknięta	
			03	Komunikat: położenie krańcowe Otwarcie częściowe	
			04	Sygnal przelotowy przy poleceniu otwarcia bramy lub otwarcia częściowego	
			05	Komunikat błędu na wyświetlaczu (awaria)	
			06	Ostrzeżenie o rozruchu / sygnał ostrzegawczy ¹⁾ sygnał ciągły	
			07	Ostrzeżenie o rozruchu / sygnał ostrzegawczy ¹⁾ migająco	
			08	Przełącznik załącza się podczas przemieszczania się bramy i rozłącza w położeniach krańcowych	
			09	Komunikat przekroczenia okresu konserwacji (wyświetla się In)	
			10	Ostrzeżenie o rozruchu / sygnał ostrzegawczy ¹⁾ migająco tylko w kierunku zamykania bramy	
1) Pod warunkiem, że w menu 32 włączono sygnał ostrzegawczy.					
Dodatkowe funkcje (przełącznik zewnętrzny)				(HOR 1 lub UAP 1-przełącznik 3)	
	38	Parametry	00	Oświetlenie wewnętrznie	Menu 22 jest aktywowane automatycznie.
			01	Sygnalizacja położenia krańcowego Brama otwarta	Menu 20 jest aktywowane automatycznie.
			02	Sygnalizacja położenia krańcowego Brama zamknięta	
			03	Sygnalizacja położenia krańcowego Otwarcie częściowe	
			04	Sygnal przelotowy przy poleceniu otwarcia bramy lub otwarcia częściowego	
			05	Komunikat błędu na wyświetlaczu (awaria)	
			06	Ostrzeżenie o rozruchu / sygnał ostrzegawczy ¹⁾ sygnał ciągły	
			07	Ostrzeżenie o rozruchu / sygnał ostrzegawczy ¹⁾ migająco 	
			08	Przełącznik załącza się podczas przemieszczania się bramy	
			09	Komunikat przekroczenia okresu konserwacji (wyświetla się In)	
			10	Ostrzeżenie o rozruchu / sygnał ostrzegawczy ¹⁾ migająco tylko w kierunku zamykania bramy	
1) Pod warunkiem, że w menu 32 włączono sygnał ostrzegawczy.					

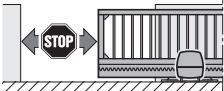
Symbol	Menu	Funkcja / parametry	Wskazówka		
Czas ostrzegania					
	32	Parametry			
		00		Sygnal ostrzegawczy wyłączony	
		01		Sygnal ostrzegawczy 1 s	
		02		Sygnal ostrzegawczy 2 s	
		03		Sygnal ostrzegawczy 5 s	
		04		Sygnal ostrzegawczy 10 s	
		05		Sygnal ostrzegawczy 15 s	
		06		Sygnal ostrzegawczy 20 s	
		07		Sygnal ostrzegawczy 25 s	
		08		Sygnal ostrzegawczy 30 s	
		09		Sygnal ostrzegawczy 60 s	
10	Sygnal ostrzegawczy 90 s				
Automatyczne zamykanie – czas zatrzymania			Wymagana fotokomórka		
	34	Parametry	Menu 32, parametr 02 jest aktywowany automatycznie.		
		00		Czas zatrzymania wyłączony	
		01		Czas zatrzymania 5 s	
		02		Czas zatrzymania 10 s	
		03		Czas zatrzymania 15 s	
		04		Czas zatrzymania 30 s	
		05		Czas zatrzymania 60 s	
		06		Czas zatrzymania 90 s	
		07		Czas zatrzymania 120 s	
		08		Czas zatrzymania 180 s	
		09		Czas zatrzymania 240 s	
10	Czas zatrzymania 300 s				
Automatyczne zamykanie – otwarcie częściowe			Wymagana fotokomórka		
	35	Parametry	Menu 32, parametr 02 jest aktywowany automatycznie.		
		00		Czas zatrzymania wyłączony	
		01		czas zatrzymania ustawiony tak jak w menu 34	
		02		Czas zatrzymania 5 min	
		03		Czas zatrzymania 15 min	
		04		Czas zatrzymania 30 min	
		05		Czas zatrzymania 45 min	
		06		Czas zatrzymania 60 min	
		07		Czas zatrzymania 90 min	
		08		Czas zatrzymania 120 min	
		09		Czas zatrzymania 180 min	
10	Czas zatrzymania 240 min				
Zmiana położenia otwarcia częściowego					
	36				

Obsah

A	Dodané výrobky	3	4.5	Signální světlo SLK*	140
B	Náradí potřebné k montáži pohonu posuvné brány.....	4	4.6	Bezpečnostní zařízení.....	141
C₁	Montážní příslušenství pro umělohmotné ozubené tyče.....	5	4.7	Volitelné relé HOR 1*	144
C₂	Ozubená tyč z umělé hmoty s ocelovým jádre (montážní spojka dole)	5	4.8	Univerzální adaptérová deska UAP 1* nebo UAP 1-300	144
C₃	Ozubená tyč z umělé hmoty s ocelovým jádre (montážní spojka nahoře).....	5	4.9	Nouzový akumulátor HNA Outdoor*.....	144
C₄	Ozubená tyč z oceli, pozinkovaná.....	5	4.10	Dálkový ovladač	145
C₅	Montážní příslušenství pro ocelové ozubené tyče.....	5	5	Uvedení do provozu.....	146
	Vrtací šablona	177	5.1	Volba typu pohonu a provedení brány.....	146
1	K tomuto návodu	121	5.2	Programování pohonu	146
1.1	Další platné podklady	121	5.2.1	Programování koncových poloh	146
1.2	Použitá výstražná upozornění.....	121	5.2.2	Programování sil	148
1.3	Použité definice	122	5.3	Programování dálkových ovladačů.....	149
1.4	Použité symboly	122	6	Nabídky	151
1.5	Použité zkratky	123	6.1	Popis nabídek.....	152
1.6	Upozornění k obrazové části	123	6.1.1	Rozšířené nabídky	152
2	 Bezpečnostní pokyny	124	6.1.2	Nabídka 01 – 03: Typy pohonů.....	152
2.1	Řádné používání	124	6.1.3	Nabídka 10: Programovací pojezdy.....	152
2.2	Používání v rozporu s řádným používáním ..	124	6.1.4	Nabídka 11 – 15: Programování dálkových ovladačů.....	155
2.3	Kvalifikace montéra	124	6.1.5	Nabídka 19: Vymazání dálkového ovládání – všechny funkce	156
2.4	Bezpečnostní pokyny pro montáž, údržbu, opravy a demontáž brány.....	124	6.1.6	Nabídka 20 – 24: Interní osvětlení/ doba dosvitu (interní relé)	157
2.5	Bezpečnostní pokyny pro montáž	124	6.1.7	Nabídka 25 – 28: Interní osvětlení/ doba dosvitu (externí relé)	157
2.6	Bezpečnostní pokyny pro instalaci	125	6.1.8	Nabídka 30: Funkce externího relé.....	157
2.7	Bezpečnostní pokyny pro uvádění do provozu a pro provoz	125	6.1.9	Nabídka 31: Funkce interního relé.....	158
2.8	Bezpečnostní pokyny pro používání dálkového ovladače.....	126	6.1.10	Nabídka 32: Doba předběžného varování ..	158
2.9	Odkoušená bezpečnostní zařízení	126	6.1.11	Nabídka 34: Automatické zavírání	159
2.9.1	Bezpečnostní pokyny pro dodržení provozních sil.....	126	6.1.12	Nabídka 35: Automatické zavírání z polohy částečného otevření.....	159
3	Montáž	126	6.1.13	Nabídka 36: Změna polohy částečného otevření	160
3.1	Kontrola a příprava brány / zařízení brány...	126	7	Závěrečné práce	160
3.2	Základ	127	7.1	Upevnění výstražného štítku	160
3.3	Zjištění montážních rozměrů.....	127	7.2	Funkční zkouška.....	160
3.4	Ukotvení.....	127	8	Dálkové ovládání	161
3.5	Otevření pohonu	134	9	Dálkový ovladač HS 5 BiSecur	161
3.6	Montáž pohonu.....	135	9.1	Popis dálkového ovladače.....	162
3.7	Montáž ozubené tyče	136	9.2	Vložení / výměna baterie	162
3.8	Uzavření skříně	137	9.3	Provoz dálkového ovladače.....	162
3.9	Instalace	137	9.4	Předávání / vysílání kódu dálkového ovládání	162
3.10	Montáž držáku desky	137	9.5	Dotaz na stav	162
3.11	Montáž magnetického držáku	137	9.5.1	Manuální dotaz	162
3.12	Zajištění pohonu	138	9.5.2	Automatické zpětné hlášení po manuálním dotazu	163
4	Připojení přídatných součástí / příslušenství	138	9.6	Obnovení továrního nastavení dálkového ovladače	163
4.1	Koncový spínač (jazýčkový kontakt).....	139	9.7	Indikace LED.....	163
4.2	Externí dálkový přijímač.....	139	9.8	Čištění dálkového ovladače.....	163
4.3	Externí tlačítko*	139	9.9	Likvidace.....	164
4.4	Vypínač (zastavení nebo nouzové vypnutí) ..	140	9.10	Technická data.....	164
			9.11	Výtah z prohlášení o shodě pro dálkový ovladač	164

10	Externí dálkový přijímač.....	164
10.1	Programování kódu dálkového ovládání na externím dálkovém přijímači	164
10.2	Výtah z prohlášení o shodě pro přijímač.....	164
11	Provoz.....	165
11.1	Poučení uživatelů.....	165
11.2	Funkce různých kódů dálkového ovládání	165
11.2.1	Kanál 1 /impuls.....	165
11.2.2	Kanál 2 /světlo.....	165
11.2.3	Kanál 3 /částečné otevření.....	165
11.2.4	Kanál 4 /5 volba směru Otvírání/ Zavírání ..	165
11.3	Chování při výpadku napětí (bez nouzového akumulátoru).....	166
11.4	Chování po obnově napětí (bez nouzového akumulátoru).....	166
11.5	Referenční pojezd.....	166
12	Kontrola a údržba	167
12.1	Zkouška bezpečnostního zpětného chodu / reverzace.....	167
13	Záruční podmínky.....	167
14	Výtah z prohlášení o zabudování.....	168
15	Demontáž a likvidace	168
16	Technická data.....	169
17	Indikace chyb / výstražná hlášení a provozní stavy	170
17.1	Indikace chyb a výstražná hlášení	170
17.2	Zobrazení provozních stavů.....	171
18	Přehled nabídek a programování	172

Vážení zákazníci,

děkujeme vám, že jste se rozhodl/a pro kvalitní výrobek z našeho podniku.

1 K tomuto návodu

Tento návod je **překladem originálního návodu k použití** ve smyslu směrnice 2006/42/ES.

Tento návod obsahuje důležité informace o výrobku.

- ▶ Celý návod si pečlivě přečtěte.
- ▶ Respektujte pokyny. Dodržujte zejména bezpečnostní pokyny a výstražná upozornění.
- ▶ Tento návod pečlivě uschovejte.
- ▶ Zajistěte, aby byl návod uživateli výrobku kdykoli k dispozici pro nahlédnutí.

1.1 Další platné podklady

Koncovému uživateli musejí být k bezpečnému používání a údržbě brány dány k dispozici následující podklady:

- tento návod
- příložená kniha kontrol
- návod brány

1.2 Použitá výstražná upozornění



Obecný výstražný symbol označuje nebezpečí, které může vést ke **zraněním** nebo **smrtelnému úrazu**. v textové části je obecný výstražný symbol používán ve spojení s následně popsány výstražnými stupni. V obrazové části odkazuje doplňkový údaj na vysvětlení v textové části.

⚠ NEBEZPEČÍ

Označuje nebezpečí, které bezprostředně vede ke smrtelnému úrazu nebo k těžkým zraněním.

⚠ VÝSTRAHA

Označuje nebezpečí, které může vést ke smrtelnému úrazu nebo k těžkým zraněním.

⚠ OPATRŇ

Označuje nebezpečí, které může vést k lehkým nebo středně těžkým zraněním.

POZOR

Označuje nebezpečí, které může vést k **poškození** nebo **zničení produktu**.

Šíření a rozmnožování tohoto dokumentu, zužitkování a sdělování jeho obsahu je zakázáno, pokud není výslovně povoleno. Jednání v rozporu s tímto ustanovením zavazuje k náhradě škody. Všechna práva pro případ zápisu patentu, užitého vzoru nebo průmyslového vzoru vyhrazena. Změny vyhrazeny.

1.3 Použité definice

Doba setrvání v otevřeném stavu

Čekací doba u automatického zavírání, po jejímž uplynutí se brána z koncové polohy Brána otevřena nebo Částečné otevření začne zavírat.

Automatické zavírání

Po uplynutí nastavené doby setrvání v otevřeném stavu a doby předběžného varování se brána z koncové polohy otevřené nebo částečně otevřené brány automaticky zavře.

Průjezdová světelná závora

Po projetí branou a světelnou závorou se doba setrvání v otevřeném stavu zkrátí. Brána se krátce poté zavře.

Impulsní sekvenční řízení

Naprogramovaný kód dálkového ovládání Impuls nebo tlačítko spustí impulsní sekvenční řízení. Při každé aktivaci se brána začne pohybovat proti směru posledního pojezdu, nebo se pojezd brány zastaví.

Programovací pojezdy

Pohyby brány, při nichž pohon převezme:

- pojezdové dráhy
- síly, které jsou nutné pro pohyb brány

Normální provoz

Normální provoz je pohyb brány s naprogramovanými dráhami a silami.

Referenční pojezd

Pohyb brány sníženou rychlostí do koncové polohy Brána zavřena pro určení základní polohy.

Bezpečnostní zpětný chod / reverzace

Pojezd brány v protisměru, pokud je aktivováno bezpečnostní zařízení nebo omezení síly.

Mez reverzace

Mez reverzace je těsně před koncovou polohou Brána zavřena. Pokud je aktivováno bezpečnostní zařízení, brána pojezdí v protisměru (bezpečnostní zpětný chod). v mezi reverzace k této reakci nedojde.

Plíživý pojezd

Oblast, v níž se brána pohybuje velmi pomalu pro pozvolný dojezd do koncové polohy.

Samoudržovací provoz / samoudržovací pohyb

Po impulsu pohon automaticky zajede do koncové polohy.

Stav

Aktuální poloha brány.

Částečné otevření

Pojezdová dráha, která bránu otevře pro průchod osob.

Časový limit

Definovaný časový interval, během něhož se očekává akce, např. volba nabídky nebo aktivace funkce. Pokud tento interval vyprší bez akce, pohon automaticky přejde zpět do provozního režimu.

Zařízení brány

Brána s příslušným pohonem.

Ovládání stisknutím a podržením tlačítka

Brána pojezdí pouze po dobu stisknutí příslušného tlačítka.

Pojezdová dráha

Dráha, kterou brána urazí z koncové polohy Brána otevřena do koncové polohy Brána zavřena.

Doba předběžného varování

Doba mezi povelům k pojezdu (impuls) a zahájením pojezdu brány.

Nastavení výchozího stavu z výroby

Návrat naprogramovaných hodnot do stavu při dodání / továrního nastavení.

1.4 Použité symboly

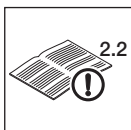

Viz textová část **2.2** v příkladu znamená: viz textová část, kapitola 2.2



Důležité upozornění pro zabránění zraněním osob nebo věcným škodám



Přípustné uspořádání nebo činnost



Nepřípustné uspořádání nebo činnost



Tovární nastavení



Vynaložení velké síly



Používejte ochranné rukavice

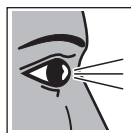

Kontrola



Výpadek napětí



Obnova napětí



Dbejte na lehký chod

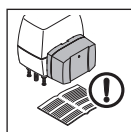

Viz případný zvláštní návod k montáži pro nouzový akumulátor

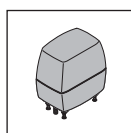

Pohon posuvných bran standard

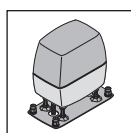

Pohon posuvných bran zesílené provedení



Slyšitelné zapadnutí



Indikátor svítí

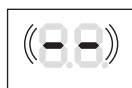

Indikátor pomalu bliká

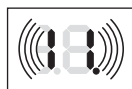

Indikátor rychle bliká



Tečka bliká

1.5 Použité zkratky

Barevné kódy pro kabely, jednotlivé vodiče a konstrukční díly

Zkratky barev pro označení kabelů, žil a konstrukčních dílů se řídí mezinárodním kódem pro označování barev dle IEC 757:

WH	Bílá	BK	Černá
BN	Hnědá	BU	Modrá
GN	Zelená	OG	Oranžová
YE	Žlutá	RD/BU	Červená / modrá

Označení artiklu

HS 5 BiSecur	Dálkový ovladač se zpětným hlášením stavu
HEI 3 BiSecur	Tříkanálový přijímač
ESEI BiSecur	Dvousměrný 5kanálový přijímač
HOR 1	Volitelné relé
UAP 1	Univerzální adaptérová deska
UAP 1-300	Univerzální adaptérová deska
SLK	Signální světlo LED

1.6 Upozornění k obrazové části

V obrazové části je zobrazena montáž pohonu bez základové desky. Pohon je přitom montován na posuvnou bránu uvnitř vpravo od zavřené brány. Když se vyskytnou odchylky, např.

- montáž nebo programování pohonu se základovou deskou,
- pohon je přitom montován na posuvnou bránu uvnitř vlevo od zavřené brány,

odchylky jsou zobrazeny dodatečně.

Všechny rozměrové údaje v obrazové části jsou v milimetrech [mm].

2 **Bezpečnostní pokyny**

POZOR:

DŮLEŽITÉ BEZPEČNOSTNÍ POKYNY.

PRO BEZPEČNOST OSOB JE DŮLEŽITÉ TYTO POKYNY DODRŽOVAT. TYTO POKYNY JE TŘEBA USCHOVAT.

2.1 **Řádné používání**

V závislosti na typu pohonu je možno pohon používat v soukromé oblasti či v podnikatelské oblasti.

Pohon posuvné brány je určen výhradně pro provoz lehce ovladatelných bran. Maximální přípustná velikost brány a maximální hmotnost nesmějí být překročeny. Bránu musí jít lehce otvírat a zavírat ručně.

Dodržujte údaje výrobce týkající se kombinace brány a pohonu. Konstrukcí a montáží podle našich předpisů zabráníte možným ohrožením ve smyslu EN 13241-1.

Brány, které se nacházejí ve veřejných prostorách a mají jen jedno bezpečnostní zařízení, např. omezení síly, smějí být provozovány pouze pod dohledem.

2.2 **Používání v rozporu s řádným používáním**

Trvalý provoz a použití u bran se stoupáním nebo klesáním nejsou přípustné.

2.3 **Kvalifikace montéra**

Jen správná montáž a údržba provedená kompetentním odborným podnikem nebo kvalifikovaným odborníkem v souladu s návody může zajistit bezpečný a předvídaný průběh montáže.

Odborník je podle normy EN 12635 osoba, která má vhodné vzdělání, kvalifikaci a praktické zkušenosti k provádění správné a bezpečné montáže, kontroly a údržby brány.

2.4 **Bezpečnostní pokyny pro montáž, údržbu, opravy a demontáž brány**

VÝSTRAHA

Nebezpečí zranění při poruše zařízení brány

- ▶ Viz výstražné upozornění v kapitole 3.1

Nebezpečí zranění nečekaným pohybem brány

- ▶ Viz výstražné upozornění v kapitole 12

Montáž, údržbu, opravy a demontáž zařízení brány a pohonu posuvných bran musí provádět odborníci.

- ▶ V případě selhání brány nebo pohonu posuvných bran (těžký chod nebo jiné poruchy) ihned pověřte odborníka kontrolou / opravou.

2.5 **Bezpečnostní pokyny pro montáž**

Odborník musí při provádění montážních prací dodržovat platné předpisy pro bezpečnost práce a předpisy pro provoz elektrických zařízení. Je při tom nutné dodržovat národní směrnice. Konstrukcí a montáží podle našich předpisů zabráníte možným ohrožením ve smyslu EN 13241-1.

Po ukončení montáže musí odborník vystavit prohlášení o shodě v rozsahu platnosti normy EN 13241-1.

	 NEBEZPEČÍ
	Smrteľný úraz elektrickým proudem
<p>Při kontaktu se síťovým napětím hrozí nebezpečí smrtelného úrazu elektrickým proudem.</p> <ul style="list-style-type: none"> ▶ Provedením elektrického připojení pověřte pouze odborného elektrotechnika. ▶ Dbejte na to, aby elektroinstalace na straně stavby odpovídala příslušným bezpečnostním předpisům (230 / 240 V AC, 50 / 60 Hz). ▶ V případě pevného připojení pohonu k síti musíte nainstalovat všepólové odpojovací zařízení s odpovídajícím předběžným jištěním. ▶ Před zahájením veškerých prací odpojte zařízení od napětí. Zajistěte zařízení proti neoprávněnému opětovnému zapnutí. ▶ Dojde-li k poškození připojovacího síťového kabelu, musí jej odborný elektrotechnik v zájmu eliminace rizik vyměnit. 	

VÝSTRAHA

Nebezpečí zranění při nechtěném pohybu brány

Nesprávná montáž nebo manipulace s pohonem může vyvolat nechtěné pohyby brány a způsobit sevření osob nebo předmětů.

- ▶ Dodržujte všechny pokyny uvedené v tomto návodu.

⚠ VÝSTRAHA**Nevhodné upevňovací materiály**

Použitím nevhodných upevňovacích materiálů může dojít k tomu, že pohon nebude bezpečně upevněn a může se uvolnit.

- ▶ Montér musí zkontrolovat, zda je dodaný upevňovací materiál (hmoždinky) vhodný pro dané místo montáže, příp. použít jiný. Dodané upevňovací materiály jsou vhodné pro beton ($\geq B15$), ale nejsou schválené stavebním dozorem.

POZOR**Poškození nečistotami**

Prach z vrtání a třísky mohou mít za následek funkční poruchy.

- ▶ Při provádění vrtacích prací pohon přikryjte.

POZOR**Poruchy ovládacích kabelů**

Společně položené ovládací a napájecí kabely mohou způsobovat funkční poruchy.

Ovládací kabely pohonu (24 V DC) uložte v samostatném instalačním systému, odděleném od napájecích kabelů (230 / 240 V AC).

Externí napětí na přípojovacích svorkách

Externí napětí na přípojovacích svorkách řídicí jednotky vede ke zničení elektroniky.

- ▶ K přípojovacím svorkám řídicí jednotky nepřikládejte síťové napětí (230 / 240 V AC).

Poškození vlhkostí

Pronikající vlhkost může poškodit řídicí jednotku.

- ▶ Při otevření skříně chraňte řídicí jednotku před vlhkostí.

2.6 Bezpečnostní pokyny pro instalaci**⚠ VÝSTRAHA****Nebezpečí zranění při nechtěném pohybu brány**

Nesprávná montáž ovládacích zařízení (např. tlačítek) může vyvolat nechtěné pohyby brány a způsobit sevření osob nebo předmětů.



- ▶ Ovládací zařízení namontujte ve výšce alespoň 1,5 m (mimo dosah dětí).
- ▶ Pevně instalovaná ovládací zařízení (např. tlačítka) namontujte na dohled od brány, ale mimo dosah pohyblivých částí.

V případě selhání existujících bezpečnostních zařízení může dojít k sevření osob nebo předmětů.

- ▶ V souladu s ASR A1.7 (technická pravidla pro pracoviště) v blízkosti brány nainstalujte alespoň jedno dobře viditelné a snadno přístupné nouzové povelové zařízení (nouzové vypnutí). v nebezpečné situaci nouzové povelové zařízení pohyb brány zastaví (viz kapitola 4.4).

2.7 Bezpečnostní pokyny pro uvádění do provozu a pro provoz**⚠ VÝSTRAHA****Nebezpečí zranění při pohybu brány**

V prostoru brány může dojít ke zraněním nebo poškozením, pokud se brána pohybuje.

- ▶ Na zařízení brány si nesmějí hrát děti.
- ▶ Zajistěte, aby se v prostoru pohybu brány nezdržovaly žádné osoby a nenacházely žádné předměty.
- ▶ Je-li brána vybavena jen jedním bezpečnostním zařízením, pohon posuvných bran používejte pouze tehdy, jestliže vidíte celý rozsah pohybu brány.
- ▶ Sledujte chod brány, dokud brána nedosáhne koncové polohy.
- ▶ Procházejte či projíždějte otevřenou dálkově ovládanou branou až když je brána v klidu!
- ▶ Nikdy nezůstávejte stát v otevřené bráně.

**⚠ VÝSTRAHA****Nebezpečí zmoždění u ozubené tyče**

Při pohybu brány se mohou prsty nebo končetiny skřípnout ozubenou tyčí a ozubeným kolem.

- ▶ Nesahejte během pohybu brány na ozubenou tyč nebo ozubené kolo.

⚠ VÝSTRAHA**Nebezpečí zhmždění u hlavní uzavírací hrany a vedlejších uzavíracích hran**

Při pohybu brány se mohou prsty nebo končetiny skřípnout mezi bránu a hlavní i vedlejší uzavírací hranu.

- ▶ Během pohybu brány nesahejte na hlavní uzavírací hranu ani vedlejší uzavírací hrany.

⚠ OPATRNĚ**Nebezpečí zranění v důsledku nesprávně zvoleného typu pohonu**

- ▶ Viz výstražné upozornění v kapitole 5

2.8 Bezpečnostní pokyny pro používání dálkového ovladače**⚠ VÝSTRAHA****Nebezpečí zranění při pohybu brány**

- ▶ Viz výstražné upozornění v kapitole 9

⚠ OPATRNĚ**Nebezpečí zranění v důsledku nezamýšleného pohybu brány**

- ▶ Viz výstražné upozornění v kapitole 8

Nebezpečí popálení o dálkový ovladač

- ▶ Viz výstražné upozornění v kapitole 9

2.9 Odzkoušená bezpečnostní zařízení

Následující funkce, popřípadě komponenty, pokud jsou k dispozici, odpovídají kat. 2, PL „c“ dle EN ISO 13849-1:2008 a byly příslušným způsobem zkonstruovány a odzkoušeny:

- Interní omezení síly
- Testovaná bezpečnostní zařízení

Jsou-li takové vlastnosti nutné pro jiné funkce nebo komponenty, musejí být přezkoušeny v každém jednotlivém případě.

⚠ OPATRNĚ**Nebezpečí zranění v důsledku nefungujících bezpečnostních zařízení**

- ▶ Viz výstražné upozornění v kapitole 7.2

2.9.1 Bezpečnostní pokyny pro dodržení provozních sil

Jestliže se budete řídit tímto návodem a **kromě toho** i následujícími podmínkami, lze předpokládat, že provozní síly podle normy EN 12453 / 12445 budou dodrženy:

- Těžiště brány se nachází ve středu (maximální přípustná odchylka $\pm 20\%$).
- Chod brány je lehce ovladatelný a nevykazuje žádné stoupání ani klesání (0 %).
- Na uzavíracích hranách je namontován těsnicí profil DP 3. Ten musíte objednat zvlášť (objednací číslo 436 388).
- Mez reverzace při šířce otevření 50 mm je odzkoušena a dodržena po celé délce hlavní uzavírací hrany.
- Pohon je naprogramován na nízkou rychlost (viz kap. 4.3.2).
- Vzdálenost nosných kladek u samonosných bran (maximální šířka 6200 mm, maximální šířka otvoru 4000 mm) činí maximálně 2000 mm.

3 Montáž**POZOR:**

DŮLEŽITÉ POKYNY PRO BEZPEČNOU MONTÁŽ.
RESPEKTUJTE VŠECHNY POKYNY, NESPRÁVNÁ MONTÁŽ MŮŽE VÉST K VÁŽNÝM ÚRAZŮM.

3.1 Kontrola a příprava brány / zařízení brány**⚠ VÝSTRAHA****Nebezpečí zranění při poruše zařízení brány**

Porucha zařízení brány nebo nesprávně vyrovnané brány mohou způsobit těžká zranění!

- ▶ Nepoužívejte zařízení brány, je-li nutné provést opravu nebo nastavení!
- ▶ Mimo to zkontrolujte opotřebení a případná poškození celého zařízení brány (kloubů, ložisek brány a upevňovacích prvků).
- ▶ Zkontrolujte eventuelní přítomnost koroze nebo trhlin.

Konstrukce pohonu posuvných bran není dimenzována na provoz bran s těžkým chodem. To jsou brány, které se ručně již nedají otevřít či zavřít vůbec nebo jen stěží.

Pohon je dimenzován pouze pro brány nevykazující žádné stoupání ani klesání.

Brána musí být v bezvadném mechanickém stavu, aby ji bylo možné snadno obsluhovat také ručně (EN 12604).

- ▶ Zkontrolujte, zda lze bránu správně otvírat a zavírat.
- ▶ Vyřadte z provozu mechanická blokovací zařízení brány, která nejsou pro ovládání pohonem potřeba.
- ▶ Popřípadě mechanická blokovací zařízení kompletně demontujte. Jedná se zejména o blokovací systémy zámku brány.
- ▶ Zajistěte bránu mechanicky proti vyběhnutí z vedení.
- ▶ Při použití výplní bran zohledněte místní zatížení větrem (EN 13241-1).

3.2 Základ

- ▶ K montáži je nutný základ. Při použití zajištění před zavírací hranou musí být základ větší.
 - ▶ Viz Rozměry základu.

Obr. 1a	Pohon bez základové desky
Obr. 1b	Pohon se základovou deskou
Obr. 1c	Pohon bez základové desky, se zajištěním před zavírací hranou
Obr. 1d	Pohon se základovou deskou, se zajištěním před zavírací hranou

Označení ⁽⁺⁾ odpovídá nezámrné hloubce (v Německu = 80 cm).

- ▶ U pohonu se základovou deskou použijte beton \geq B25 / C25 (zhuťněný).
- ▶ U bran s uvnitř ležícími vodicími kladkami je případně nutný rozšířený základ.
- ▶ Položte síťový přívod 230 / 240 V ~ do trubky v základu. Položte přípojná vedení pro příslušenství s napětím 24 V do samostatné trubky, odděleně od síťového přívodu (viz **Obr. 1.1**).

POKYNY:

- Základ musí být před následujícími montážními kroky **dostatečně vytvrzen**.
- Pro všechna vedení uložená v zemi použijte zemní kabel NYY-J 3 x 1,5 mm² nebo 5 x 1,5 mm².
- Pokud je třeba prodloužit spojení s kabely pohonu pomocí zemních kabelů, použijte odbočnou krabici s ochranou proti stříkající vodě (třída ochrany IP 65, zajistit na straně stavby).

3.3 Zjištění montážních rozměrů

1. Určete vrtací polohy 4 otvorů na povrchu základu. V závislosti na typu pohonu:
 - Používáte-li kombinované šrouby, použijte vrtací šablonu na konci tohoto návodu pro otvory \varnothing 12 mm (viz **obr. 2a**).
 - Používáte-li kotvy pro silné zatížení, použijte základovou desku pro otvory \varnothing 10 mm (viz **obr. 2b**).
2. Z níže uvedených tabulek vyberte použitou ozubenou tyč. Vyberte minimální a maximální montážní rozměry (rozměr A).

Ozubená tyč	Rozměr a (mm)	
	min.	max.
436444	124	136
438759	126	138
438631	125	129
438632	129	133

3.4 Ukotvení

- ▶ Řiďte se bezpečnostními pokyny v kapitole 2.5.
 - *Nevhodné upevňovací materiály*

POZOR!

Poškození nečistotami

- ▶ Při vrtacích pracích chraňte pohon před prachem z vrtání nebo třískami.
- ▶ Viz **obr. 2a.1 / 2b.1**

Otvor	Hloubka
\varnothing 12 mm pro kombinované šrouby	80 mm
\varnothing 10 mm pro kotvy pro silné zatížení	105 mm

- ▶ Po vrtání zkontrolujte hloubku otvoru.
- ▶ K montáži kombinovaných šroubů použijte dodaný nástrčkový klíč.

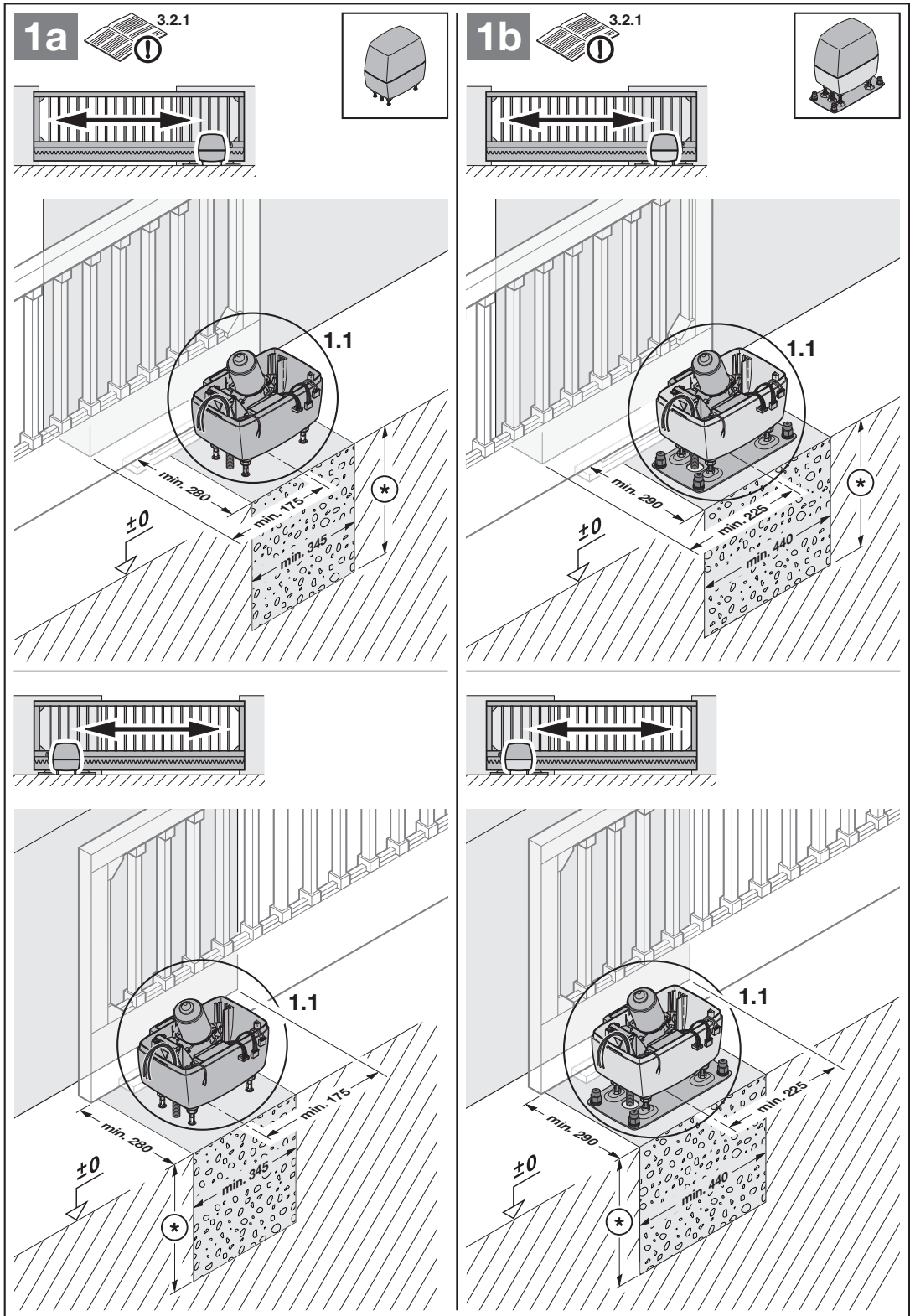

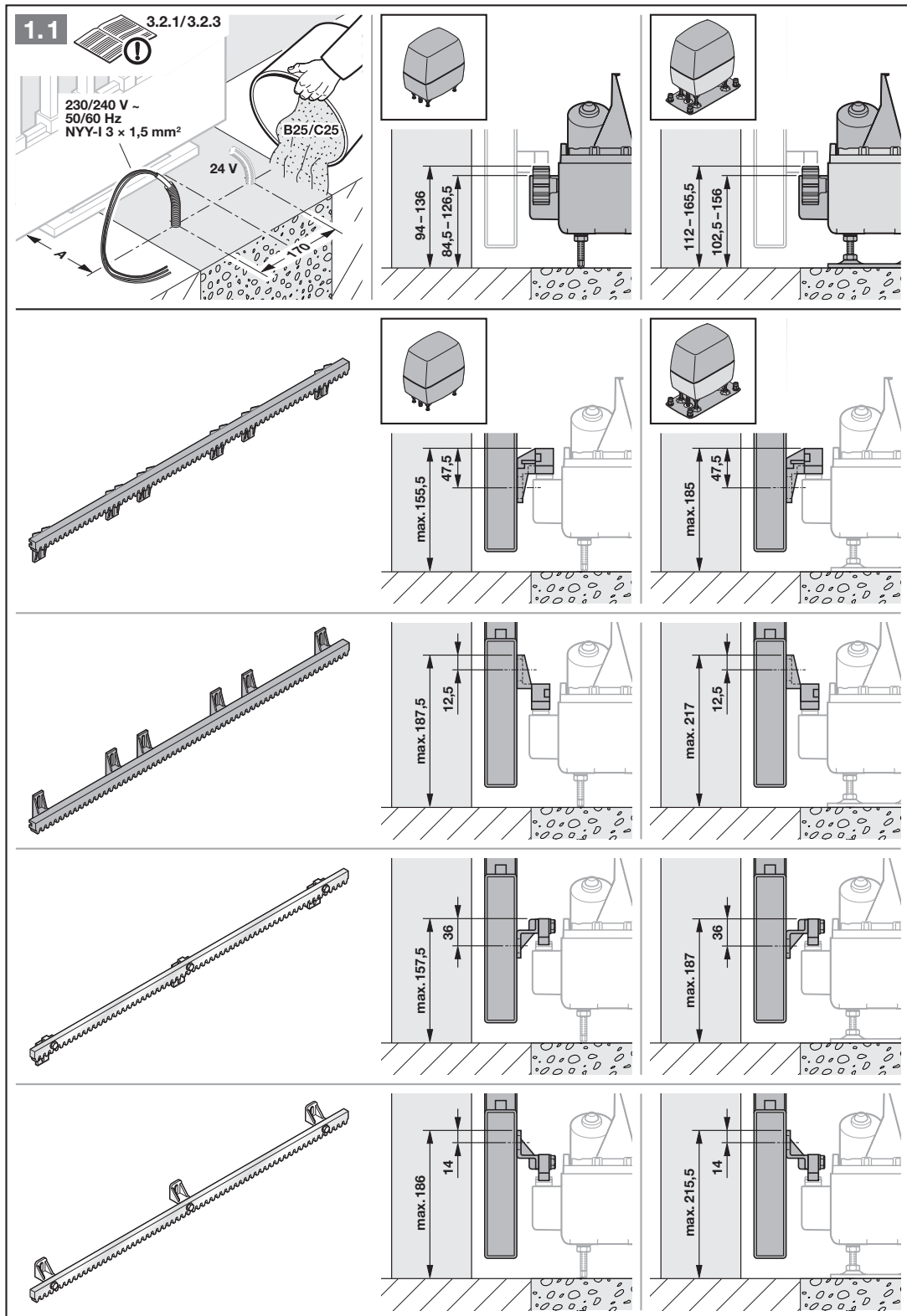

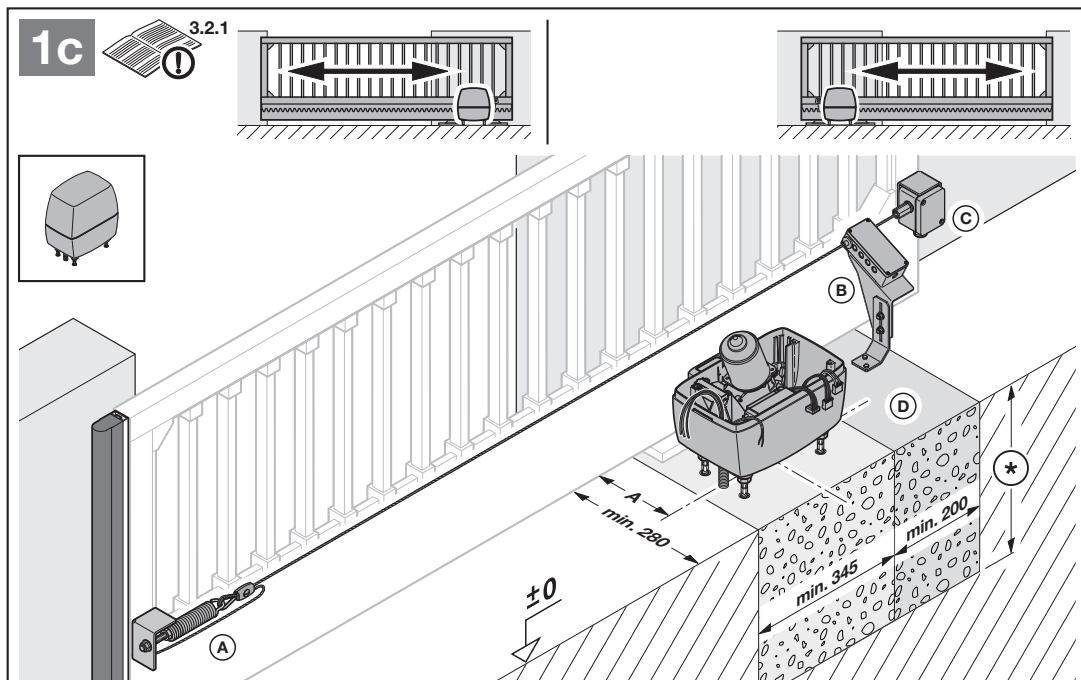

1c.1

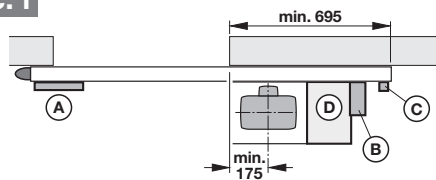

1c.5

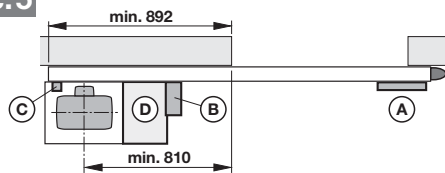

1c.2

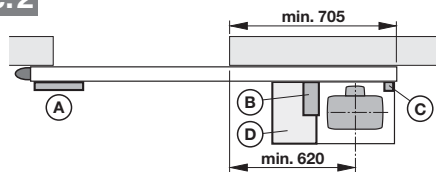

1c.6

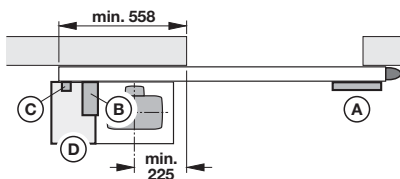

1c.3

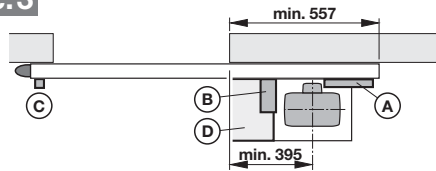

1c.7

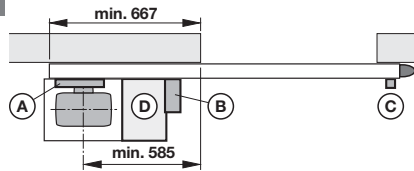

1c.4

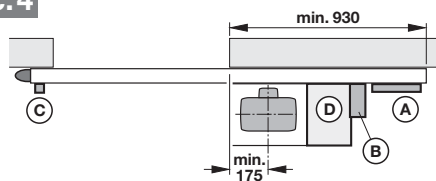

1c.8

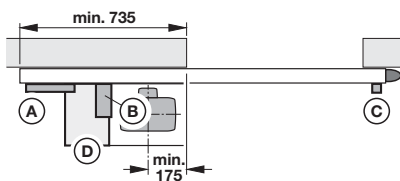

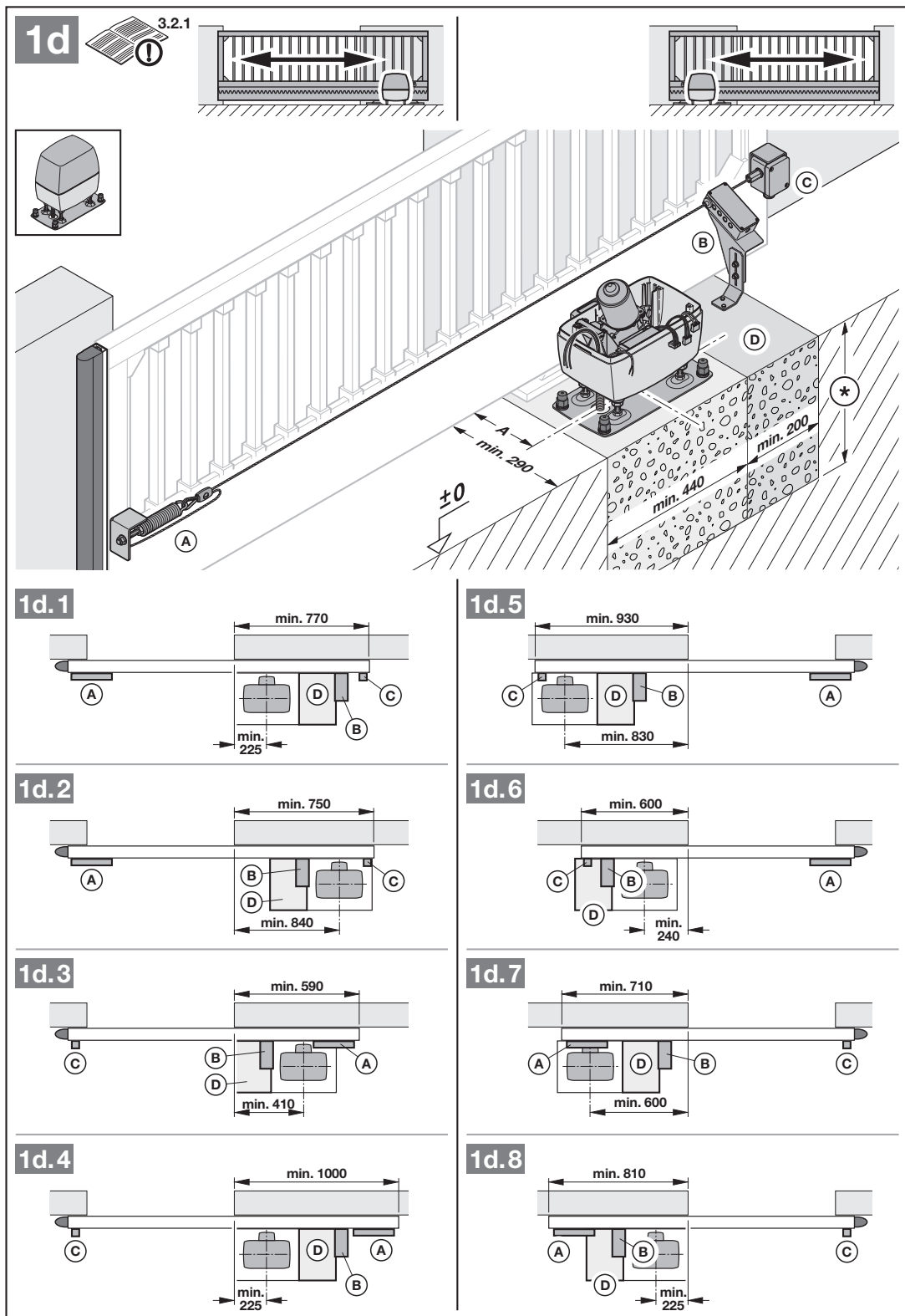

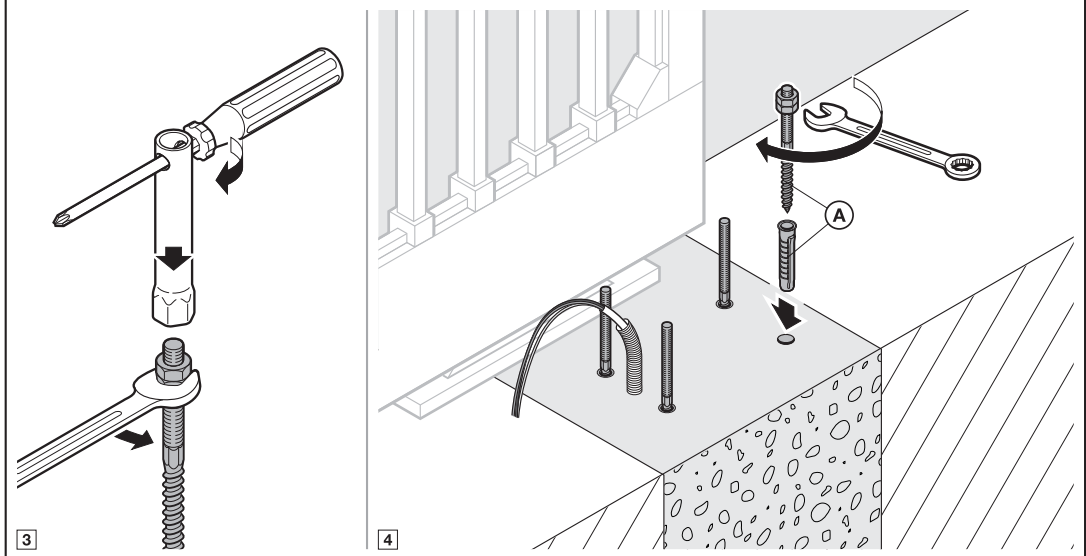
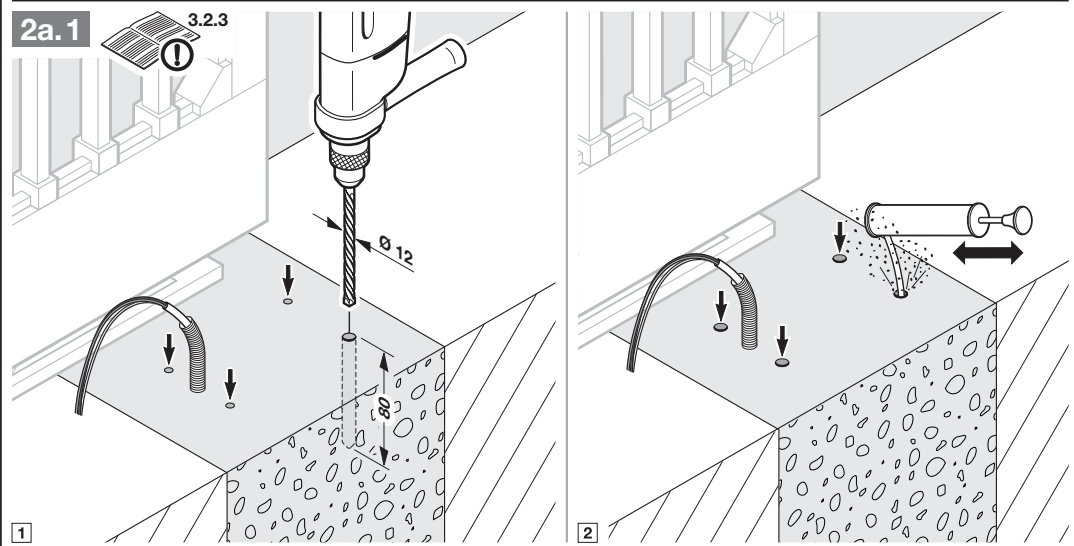
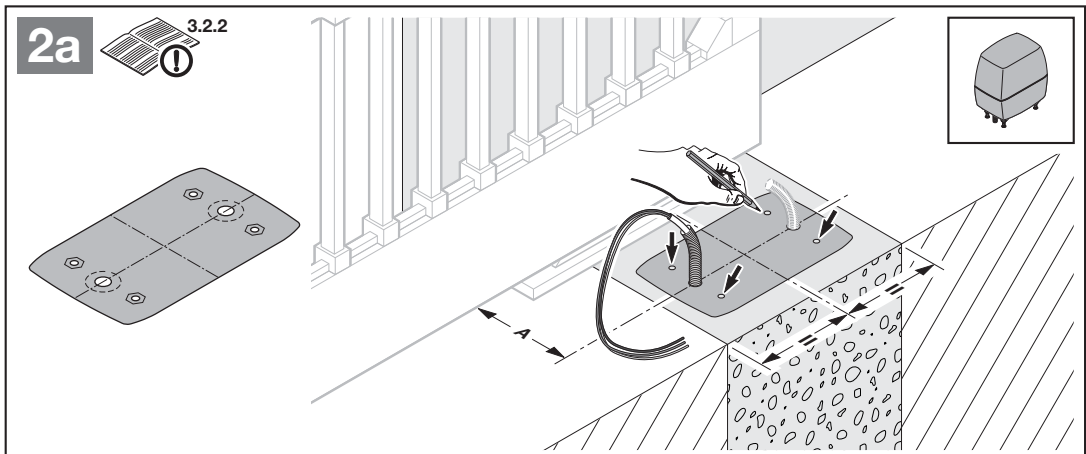

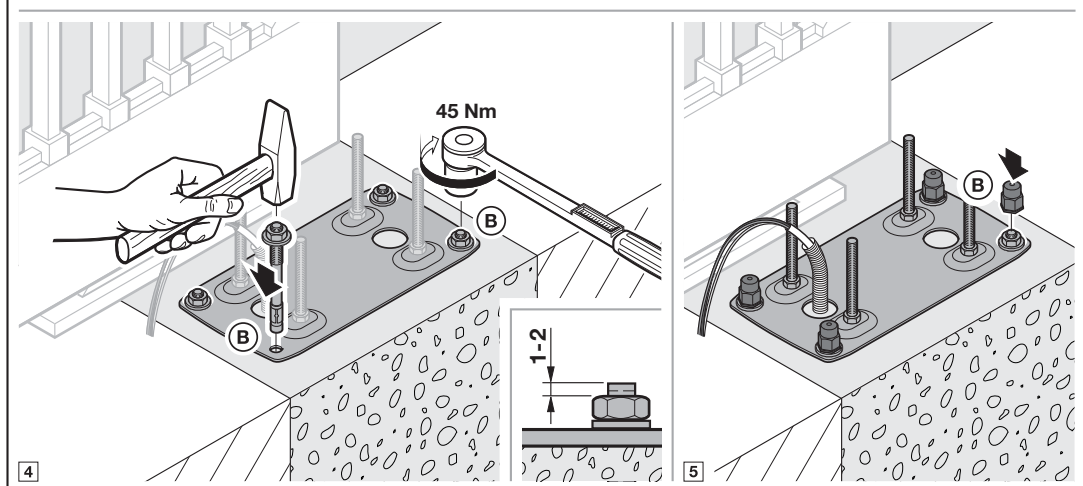
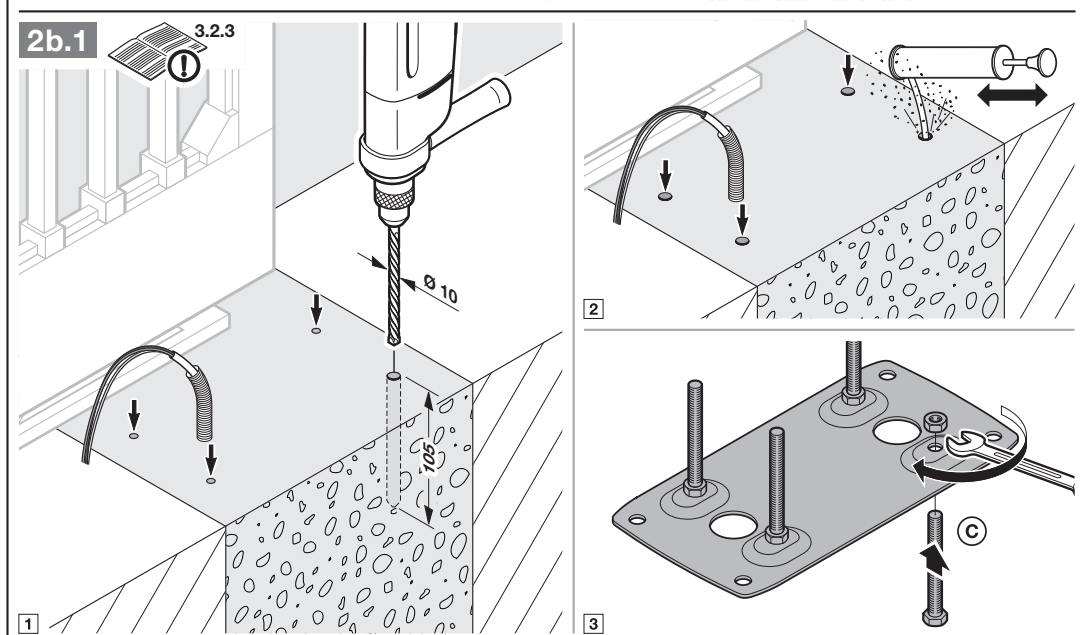
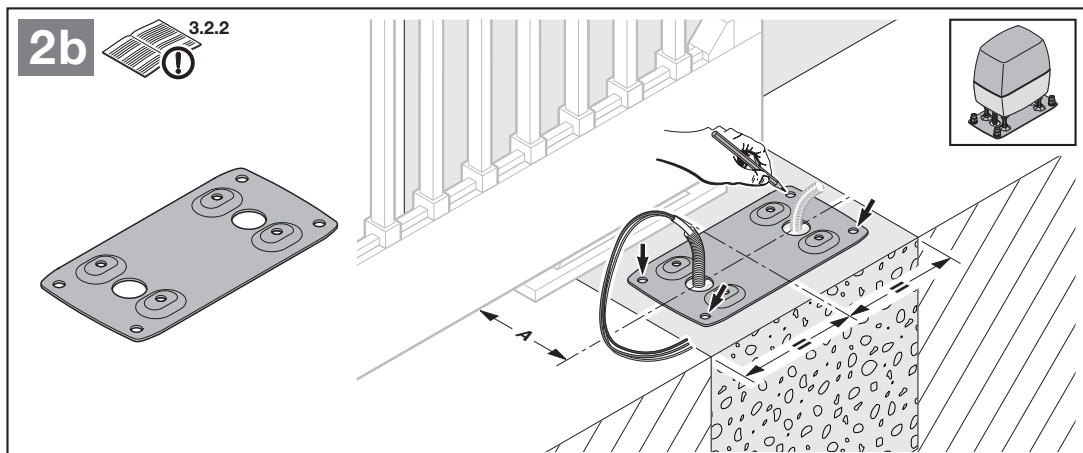

3.5 Otevření pohonu

1. Otevřete skříň pohonu.
2. Odjistěte pohon otáčením zajišťovacího mechanismu. Motor a ozubené kolo se spustí do skříně.
3. Sejměte průhledný kryt.
4. Odtáhněte přípojná vedení.
5. Odejměte držák desky plošných spojů.

POZOR!

Poškození vlhkostí

- ▶ Při otevření skříně pohonu chráňte řídicí jednotku před vlhkostí.

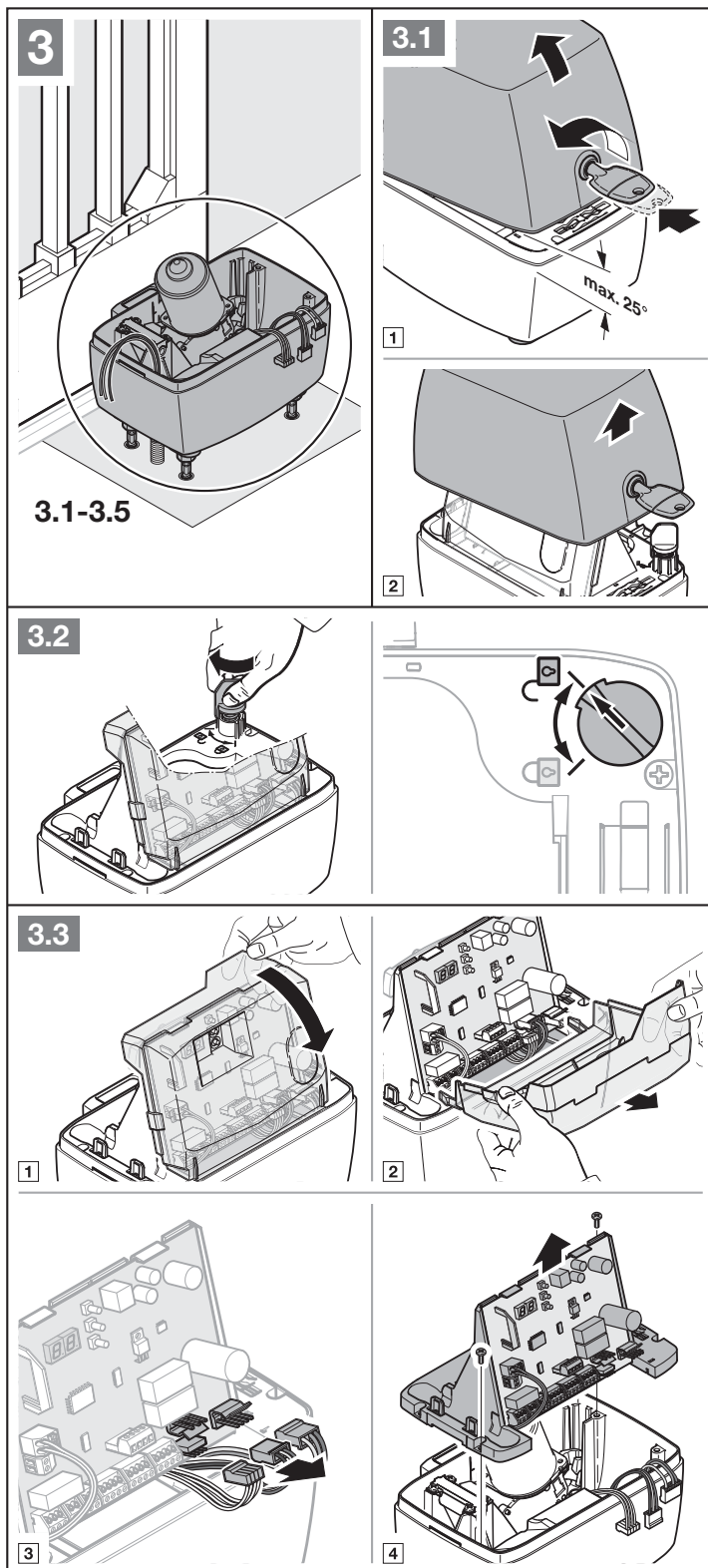

3.6 Montáž pohonu

1. Nasadíte trubičkové těsnění. Popřípadě trubičkové těsnění zkrátte na délku trubičky.
2. Usadíte skříň na kombinované šrouby nebo na základovou desku.
3. Při nasazování vtáhněte síťový přívod a případně přípojné vedení 24 V zespuď bez tahu těsněním trubky do skříně.
4. Při montáži dbejte na vodorovné, stabilní a bezpečné upevnění.

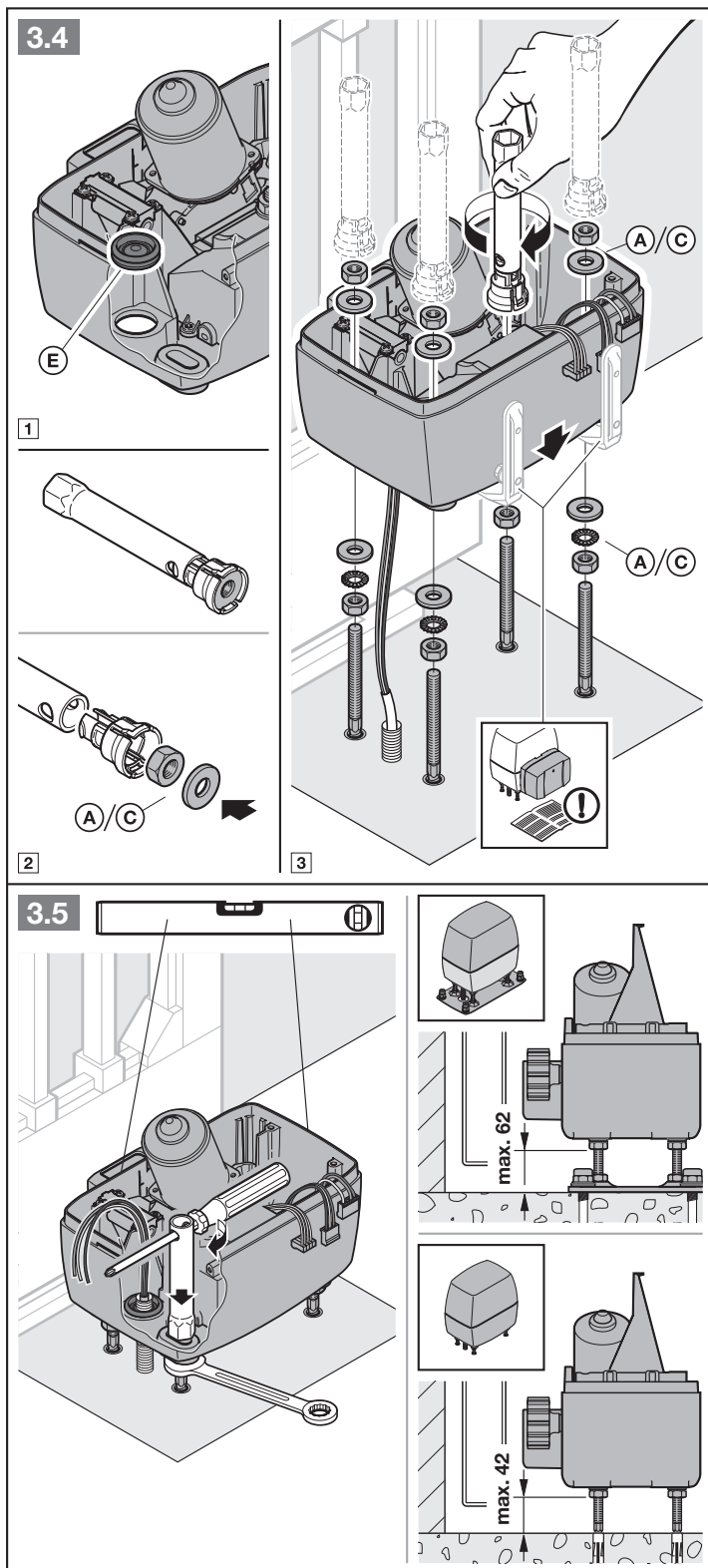

3.7 Montáž ozubené tyče

Před montáží:

- ▶ Zkontrolujte, zda je k dispozici potřebná hloubka zašroubování.
- ▶ K montáži použijete montážní příslušenství pro umělohmotné ozubené tyče (C1) nebo ocelové ozubené tyče (C5). To musíte objednat zvlášť.

POKYNY:

Odchylně od obrazové části:

- U jiných typů bran musíte použít jiné vhodné upevňovací materiály s odlišnou délkou zašroubování (např. u dřevěných bran odpovídající šrouby do dřeva).
- V závislosti na tloušťce a pevnosti materiálu může být potřebný průměr otvoru pro závit jiný, např. u
 - hliníku $\varnothing 5,0-5,5$ mm
 - oceli $\varnothing 5,7-5,8$ mm

Montáž:

Pohon posuvné brány musí být odblokován (viz obr. 3.2).

- ▶ Při montáži dbejte na plynulé přechody mezi jednotlivými ozubenými tyčemi. Jen tak je zaručen rovnoměrný chod brány.
- ▶ Po montáži musíte ozubené tyče a ozubené kolo pohonu vzájemně vyrovnat. K tomu je možno seřídit jak ozubené tyče, tak skříň pohonu.

Nesprávně namontované nebo špatně vyrovnané ozubené tyče mohou vést k neúmyslné reverzaci. Zadané rozměry musí být nutně dodrženy!

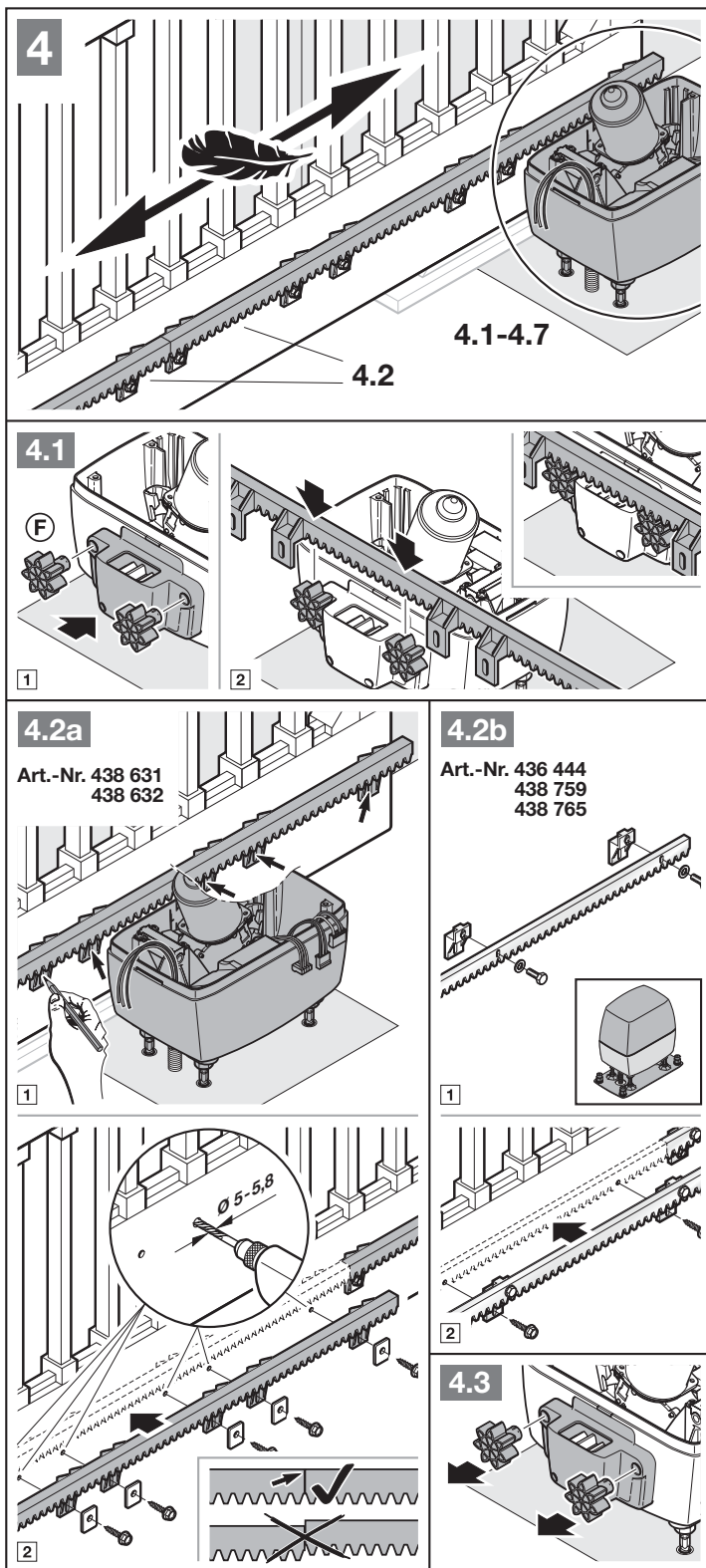

3.8 Uzavření skříně

- ▶ Uzavřete skříň proti vlhkosti a hmyzu.

3.9 Instalace

- ▶ Řiďte se bezpečnostními pokyny v kapitole 2.5.
 - *Smrtelný úraz elektrickým proudem*
- ▶ Připojovací síťový kabel (3 × 1,5 mm²) připojte přímo na násuvnou svorku na síťovém spínacím zdroji, ochranný vodič přímo na skříň.

3.10 Montáž držáku desky

1. Připevněte držák desky 2 předtím povolenými šrouby **D** a 2 dalšími dodanými šrouby.
2. Zastrčte opět předtím vytažená přípojná vedení.

3.11 Montáž magnetického držáku

1. Posuňte bránu ručně do polohy *brána zavřena*.
2. Namontujte kompletně saně magnetu předběžně do střední polohy.
3. Namontujte svěrku ozubené tyče tak, aby byl magnet umístěn asi 20 mm od jazýčkového kontaktu na držáku desky.

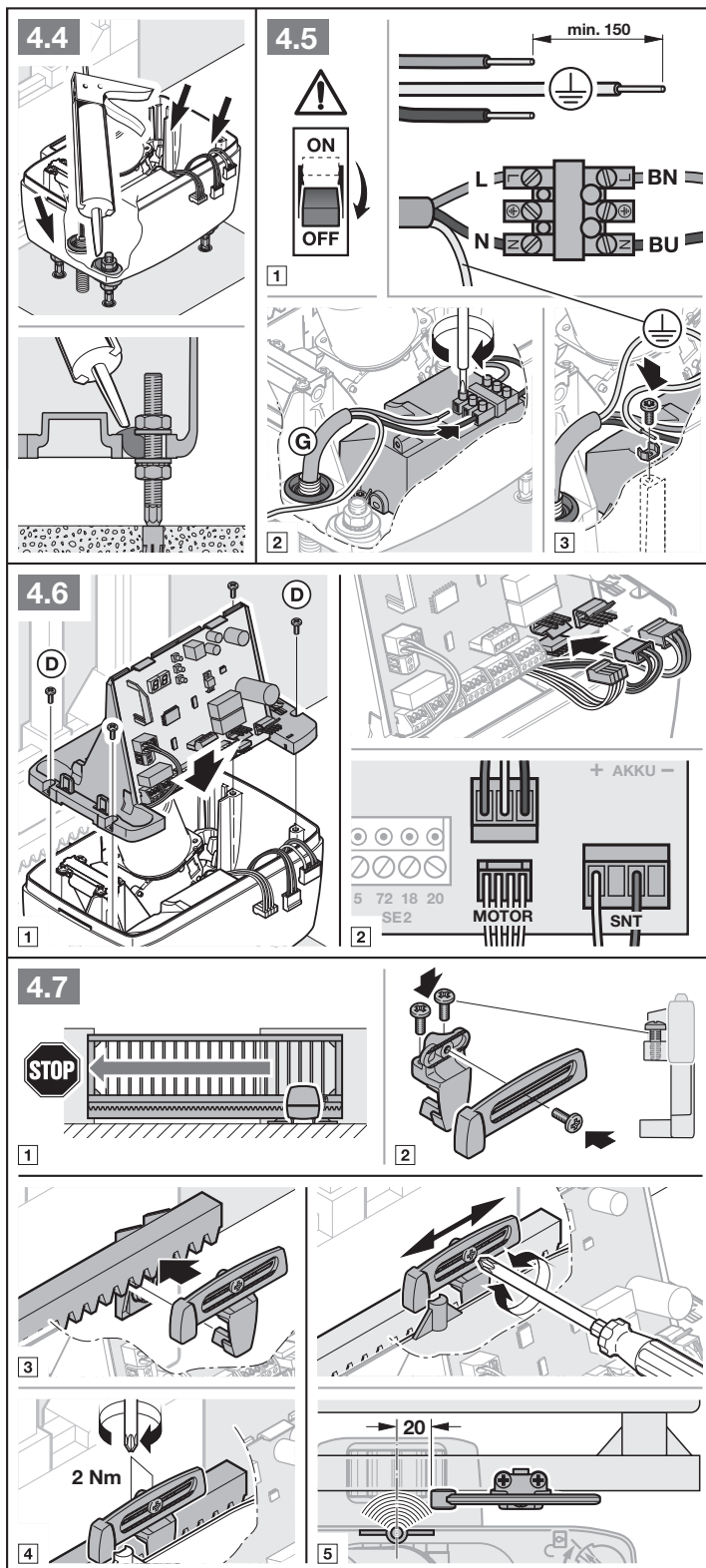

3.12 Zajištění pohonu

Zajištěním se pohon opět zařadí do záběru.

- ▶ Otočte mechanismus do polohy zajištění. Motor přitom lehce nadzvedněte.

4 Připojení přídavných součástí / příslušenství

- ▶ Řiďte se bezpečnostními pokyny v kapitole 2.6.

POZOR!

Zničení elektroniky externím napětím

- ▶ K připojovacím svorkám nepřikládejte síťové napětí (230 / 240 V AC).

Všechny připojovací svorky lze obsadit několikanásobně:

- minimální průřez: $1 \times 0,5 \text{ mm}^2$
- maximální průřez: $1 \times 2,5 \text{ mm}^2$

Do systémové zásuvky BUS je možné připojit příslušenství se speciálními funkcemi. Připojené příslušenství se rozpozná automaticky.

UPOZORNĚNÍ:

Veškeré příslušenství smí pohon zatěžovat proudem **max. 250 mA**. Odběr proudu jednotlivých komponent zjistíte z obrázků.

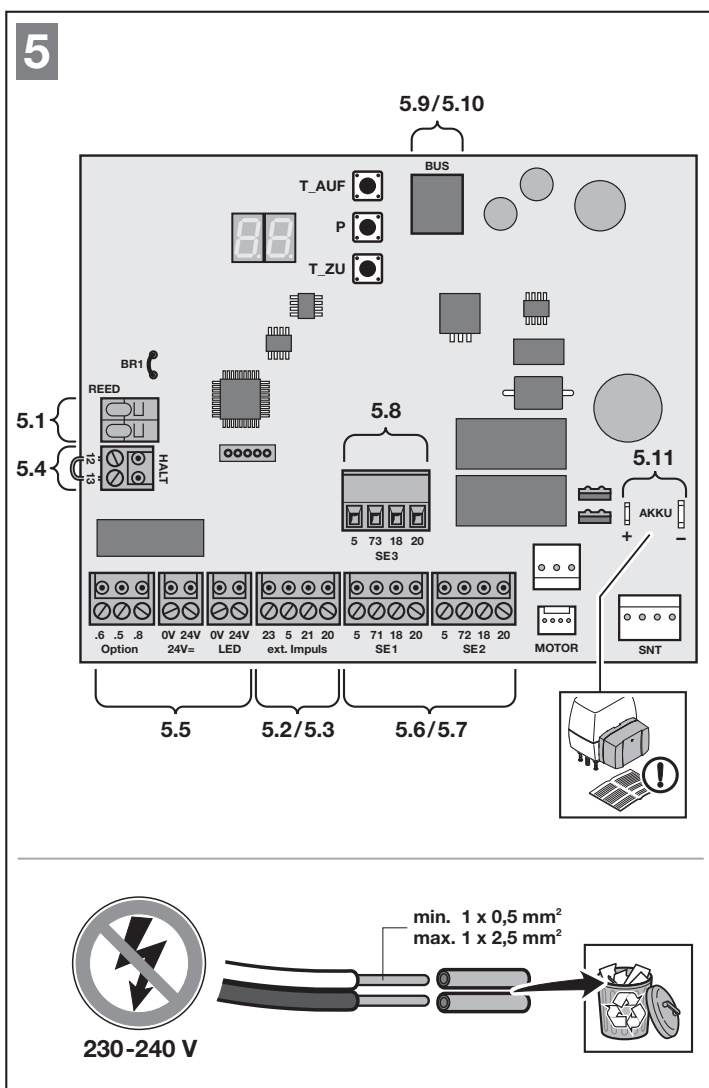
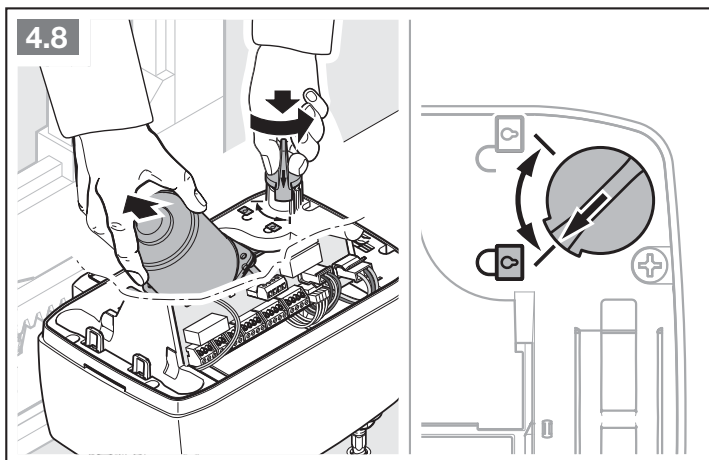

4.1 Koncový spínač (jazýčkový kontakt)

- ▶ Připojte vodiče koncového spínače na svorku **REED**.

4.2 Externí dálkový přijímač*

- ▶ Žíly externího dálkového přijímače připojte následujícím způsobem:

GN	Svorka 20 (0 V)
WH	Svorka 21 (signál kanál 1)
BN	Svorka 5 (+24 V)
YE	Svorka 23 (signál pro částečné otevření, kanál 2)

Nebo

- ▶ Zasuňte konektor přijímače HEI 3 BiSecur do příslušného slotu.

Nebo

- ▶ Připojte externí dálkový přijímač ESEI BiSecur do systémové zásuvky BUS.

4.3 Externí tlačítko*

Jedno nebo několik tlačítek se spínacími kontakty (bezpotenciálovými nebo spínanými po 0 V), např. klíčový spínač, lze připojit paralelně.

Délka kabelu: max. 30 m.

Impulsní řízení:

1. kontakt	Svorka 21
2. kontakt	Svorka 20

Částečné otevření:

1. kontakt	Svorka 23
2. kontakt	Svorka 20

UPOZORNĚNÍ:

Je-li pro externí tlačítko potřebné pomocné napětí, je na svorce **5** připraveno napětí +24 V DC (oproti svorce **20** = 0 V).

* – Příslušenství není součástí standardní výbavy.

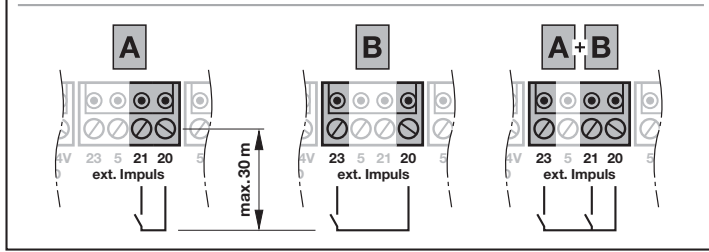
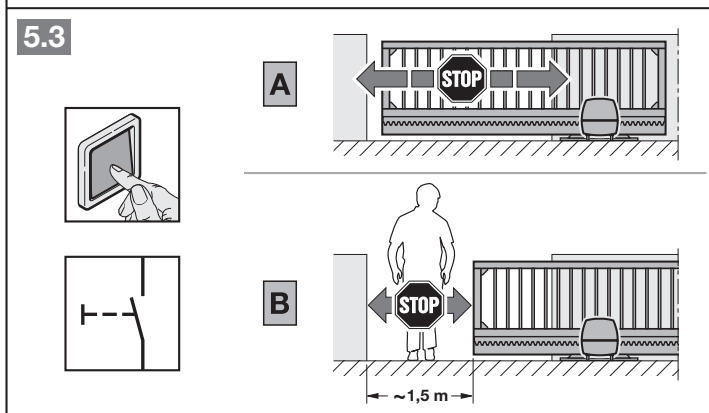
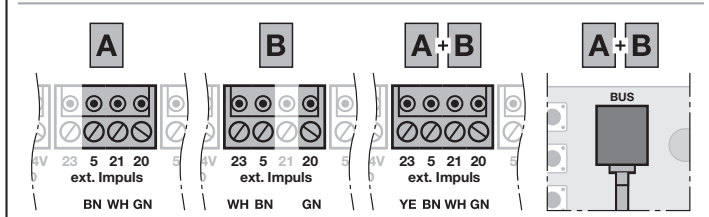
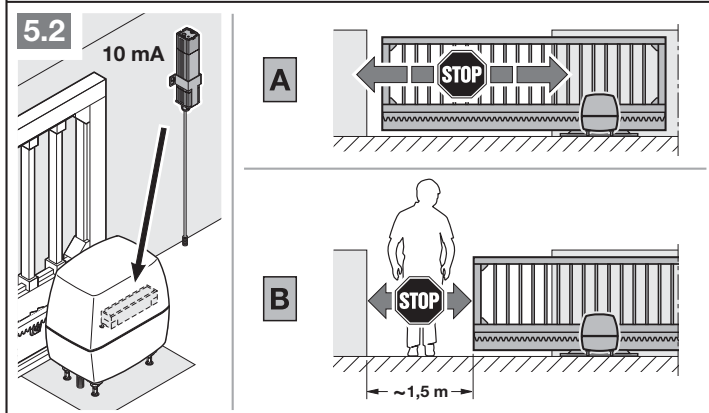
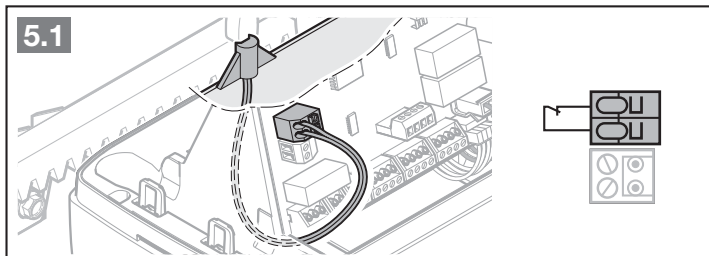

4.4 Vypínač (zastavení nebo nouzové vypnutí)*

Vypínač s rozpínacími kontakty (bezpotenciálovými nebo spínanými po 0 V) připojte následujícím způsobem:

1. Odstraňte propojku nasazenou ve výrobním závodě mezi svorkou **12 + 13**.

12	Vstup Zastavení nebo nouzové vypnutí
13	0 V

2. Připojte spínací kontakty.

UPOZORNĚNÍ:

Rozpojení kontaktu pohyb brány okamžitě zastaví. Pohyb brány je trvale přerušeno.

4.5 Signální světlo SLK*

Signální světlo připojte k bezpotenciálovým kontaktům na konektoru *Option*.

Pro provoz s žárovkou 24 V (max. 7 W) použijte napětí na konektoru 24 V =, např. pro výstražná hlášení před a během pohybu brány.

- Funkci nastavíte v nabídce 31.

UPOZORNĚNÍ:

- Signální světlo 230 V musí být napájeno z externího zdroje.
- Žíly kabelů se síťovým napětím opatřete až k přípojce dodatečnou izolací (např. ochrannou hadicí).

5.4

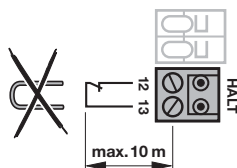
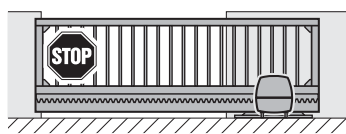
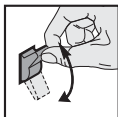

5.5a

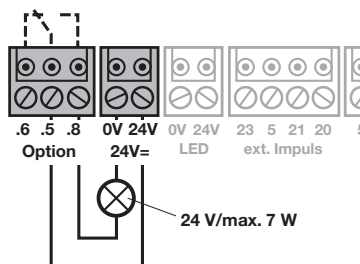

5.5b

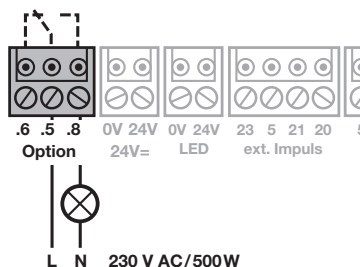

* – Příslušenství není součástí standardní výbavy!

4.6 Bezpečnostní zařízení*

Na bezpečnostní obvody **SE1**, **SE2** a **SE3** připojte bezpečnostní zařízení, např.

- světelnou závoru,
- odporovou kontaktní lištu 8k2,
- zajištění před zavírací hranou.

Pokud chcete ke každému bezpečnostnímu obvodu připojit 2 světelné závory, potřebujete expandér světelných závor LSE 2 *.

UPOZORNĚNÍ:

Netestovaná bezpečnostní zařízení (např. statické světelné závory) kontrolujte každého půl roku.

Netestovaná bezpečnostní zařízení jsou přípustná pouze pro ochranu věcí!

Bezpečnostní zařízení SE1

SE1	• Dvou vodičová světelná závora dynamická
	• Třívodičová světelná závora statická, testovaná
	• Třívodičová světelná závora statická, netestovaná
	• Odporová kontaktní lišta 8k2
	• Zajištění před zavírací hranou

Obsazení svorek:

Svorka 20	0 V (napájecí napětí)
Svorka 18	Testovací signál
Svorka 71	Vstup spínacího signálu SE1
Svorka 5	+24 V (napájecí napětí)

Směr působení a reverzní reakce nastavíte v Rozšířených nabídkách. v této záležitosti se obraťte na svého specializovaného prodejce.

	Směr působení Zavírání, krátká reverzace
---	--

* – Příslušenství není součástí standardní výbavy!

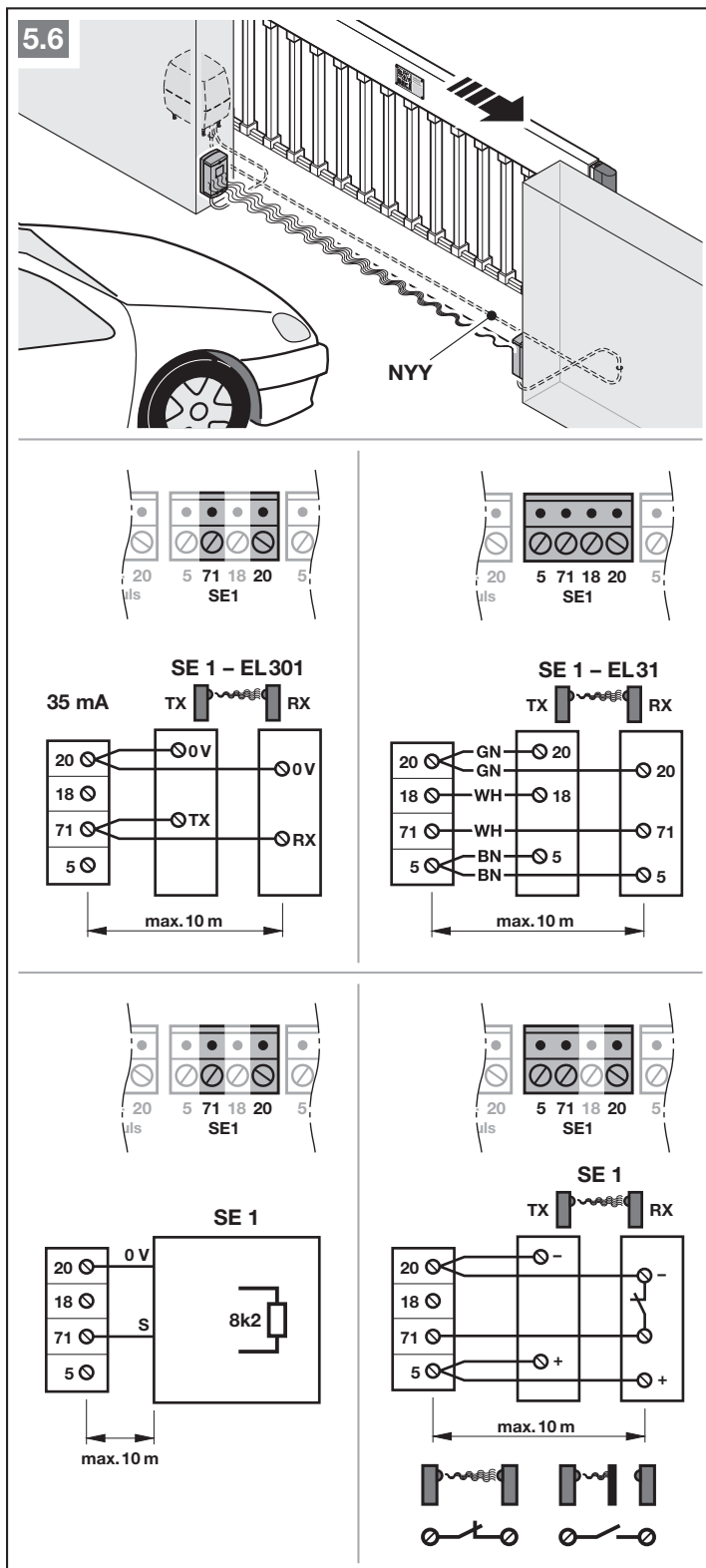

Bezpečnostní zařízení SE2

- SE2**
- Dvou vodičová světelná závora dynamická
 - Třívodičová světelná závora statická, testovaná
 - Třívodičová světelná závora statická, netestovaná
 - Odporová kontaktní lišta 8k2
 - Zajištění před zavírací hranou

Obsazení svorek:

Svorka 20	0 V (napájecí napětí)
Svorka 18	Testovací signál
Svorka 72	Vstup spínacího signálu SE2
Svorka 5	+24 V (napájecí napětí)

Směr působení a reverzní reakce nastavíte v Rozšířených nabídkách, v této záležitosti se obraťte na svého specializovaného prodejce.

 Směr působení Otvírání, krátká reverzace

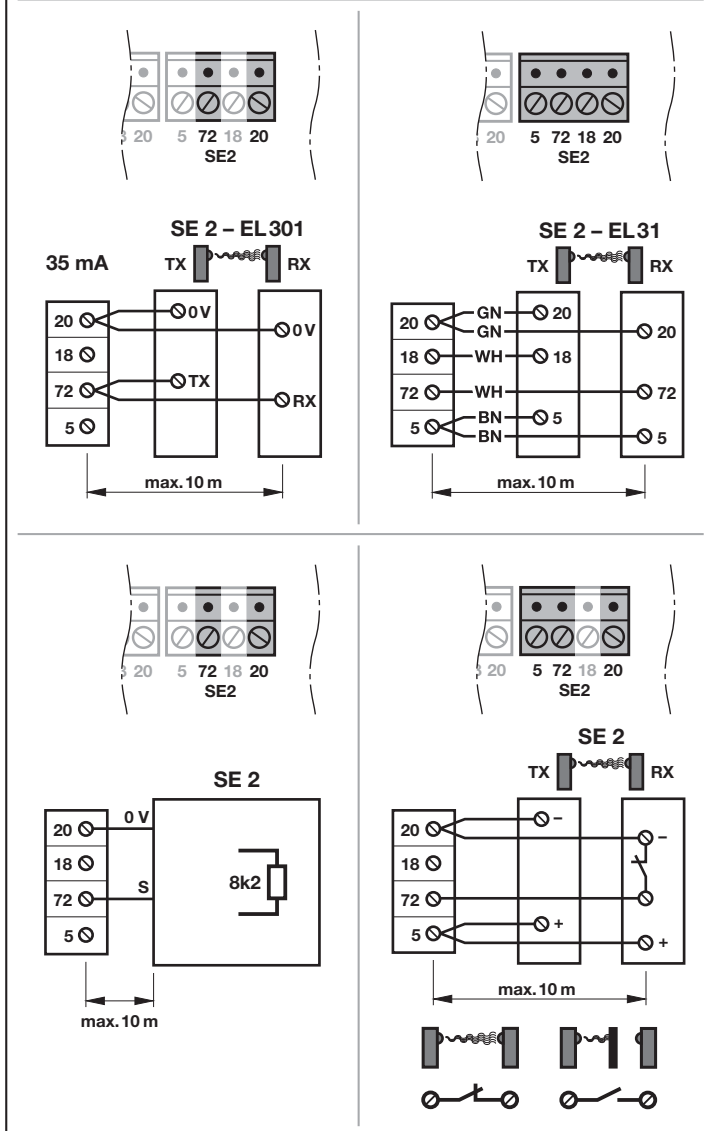
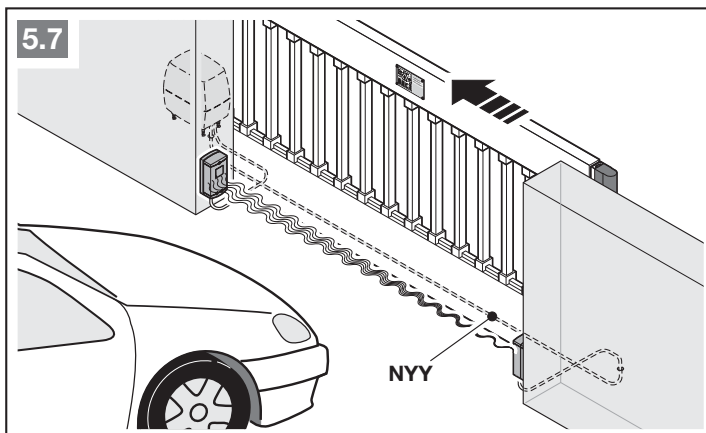

Bezpečnostní zařízení SE3

SE3	• Dvou vodičová světelná závora dynamická
	• Třívodičová světelná závora statická, testovaná
	• Třívodičová světelná závora statická, netestovaná

Obsazení svorek:

Svorka 20	0 V (napájecí napětí)
Svorka 18	Testovací signál
Svorka 73	Vstup spínacího signálu SE3
Svorka 5	+24 V (napájecí napětí)

Směr působení a reverzní reakce nastavíte v Rozšířených nabídkách, v této záležitosti se obraťte na svého specializovaného prodejce.

	Směr působení Zavírání, krátká reverzace
---	--

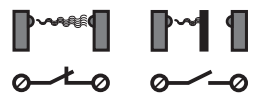
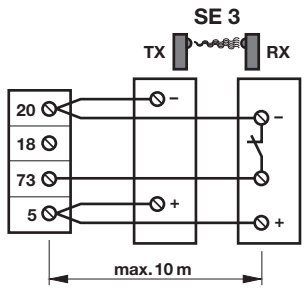
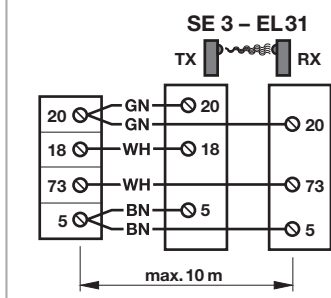
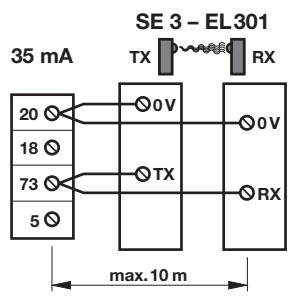
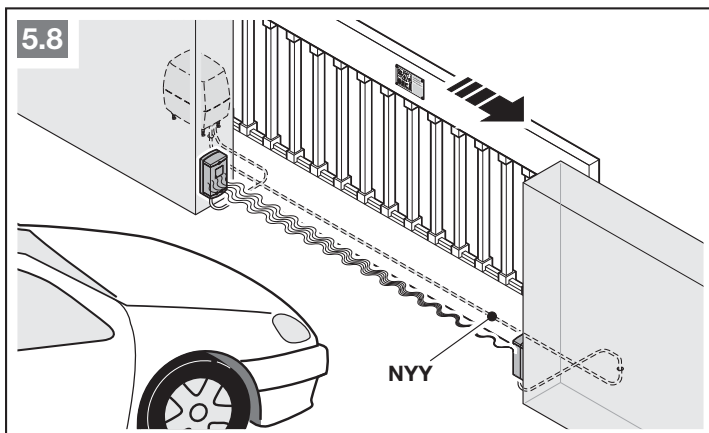

4.7 Volitelné relé HOR 1*

Volitelné relé HOR 1 je potřebné pro připojení externího svítidla nebo signálního světla.

► Funkci nastavíte v nabídce 30.

4.8 Univerzální adaptérová deska UAP 1* nebo UAP 1-300*

Možnost připojení univerzální adaptérové desky UAP 1 nebo UAP 1-300.

Univerzální adaptérová deska UAP 1 se používá pro další přídatné funkce:

- pro volbu směru (*Otvírání / Zavírání*) a funkci částečného otevření pomocí externích ovládacích prvků,
- pro hlášení koncových poloh *Brána otevřena* a *Brána zavřena*,
- pro spínání externího svítidla (2minutové světlo), např. osvětlení dvora.

► Funkci nastavíte v nabídce 30.

4.9 Nouzový akumulátor HNA Outdoor*

Pro provoz brány v případě výpadku napětí lze připojit volitelný nouzový akumulátor. Brána se na akumulátorový provoz přepne automaticky.

⚠ VÝSTRAHA

Nebezpečí zranění nečekaným pohybem brány

Jestliže je zařízení brány bez napětí a nouzový akumulátor je připojený, může dojít k neočekávanému pojezdu brány.

- Před zahájením veškerých prací odpojte zařízení brány od napětí.
- Vytáhněte konektor nouzového akumulátoru.
- Zajistěte zařízení brány proti neoprávněnému opětovnému zapnutí.

* – Příslušenství není součástí standardní výbavy!

5.9

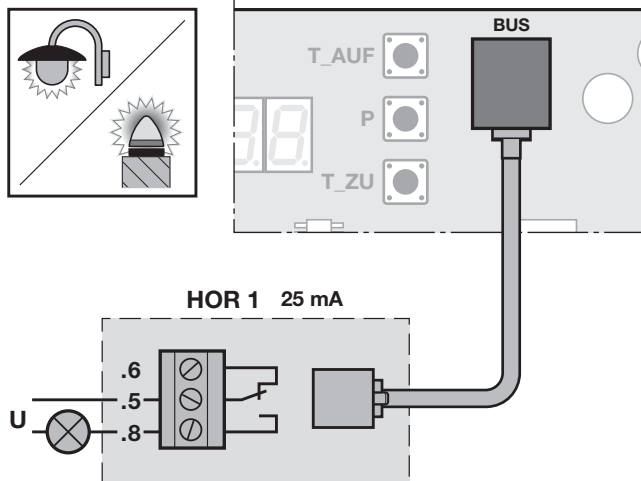

5.10

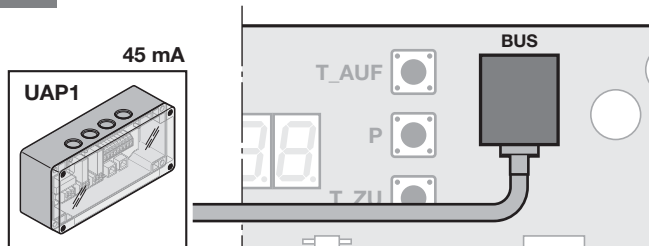

5.11

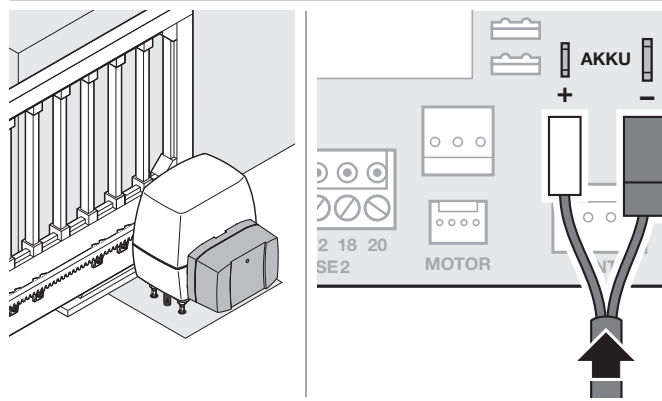
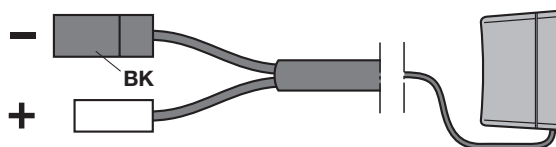

4.10 Dálkový ovladač

- 1 Vícebarevná LED
- 2 Tlačítka dálkového ovladače
- 3 Stavové tlačítko polohy
- 4 Víko baterie
- 5 Baterie

Po vložení baterie je dálkový ovladač připraven k provozu.

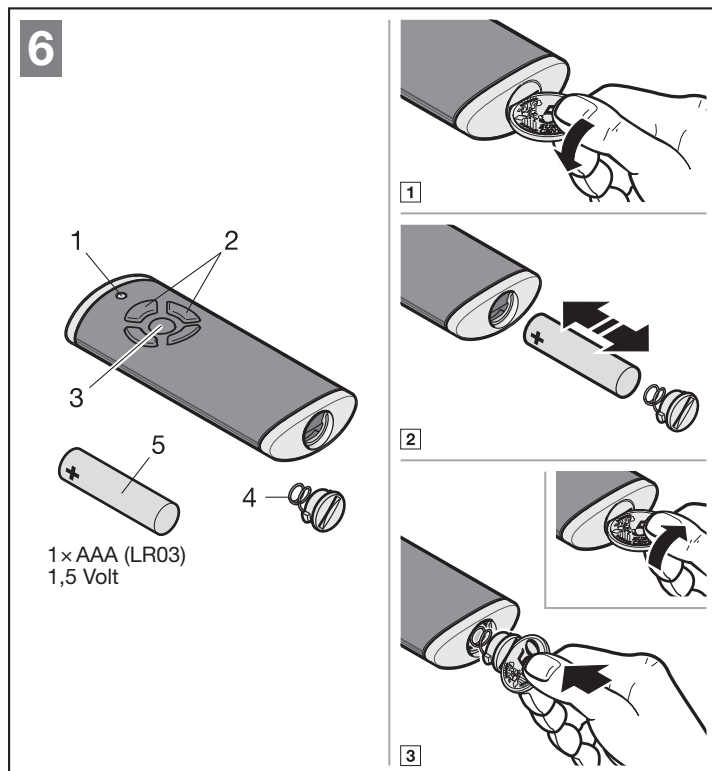

5 Uvedení do provozu

- Před uvedením do provozu si přečtěte a dodržujte bezpečnostní pokyny z kapitoly 2.7 a 2.9.

Při programovacích jezdtech se pohon sladí s bránou. Automaticky převezme délku jezdové dráhy, sílu potřebnou k otvírání a zavírání a připojená bezpečnostní zařízení a uloží je do paměti zabezpečené proti výpadku napětí. Data jsou platná jen pro tuto bránu.

POKYNY:

- Dálkový ovladač musí být připraven k provozu (viz kapitola 4.10)
- Ve funkčním dosahu bezpečnostních zařízení nesmějí být žádné překážky.
- Bezpečnostní zařízení musejí být předem namontována a připojena.
- Při programovacích jezdtech se určuje směr otvírání a zavírání. Po úspěšném uvedení do provozu je možné směry změnit pouze obnovením továrního nastavení a novými programovacími jezdty.
- Během programovacích jezdů nepracuje volitelné relé v taktu.
- Je-li na volitelné relé připojena svítlna, je možno polohu koncového spínače pozorovat na dálku (svítlna zhasne = koncová poloha dosažena).
- Při programování jezdové dráhy pohon pojíždí plíživou rychlostí.
- Při uvádění do provozu neexistuje žádný časový limit.

5.1 Volba typu pohonu a provedení brány

Typ pohonu je ve stavu při dodání předem nastaven. Jen po nastavení výchozího stavu je nutno zvolit typ pohonu.

⚠ OPATRNĚ	
Nebezpečí zranění v důsledku nesprávně zvoleného typu pohonu	
V případě nesprávně zvoleného typu pohonu se přednastaví nespécifické hodnoty. Chybné chování brány může vést ke zraněním.	
► Volte pouze nabídky, které odpovídají zařízení vaší brány.	

Nabídka	Typ pohonu	
01.	LineaMatic	
02	LineaMatic P	
03	LineaMatic H	

5.2 Programování pohonu

1. Připojte pohon k napětí.
Na displeji
 - po dobu 1 sekundy svítí **8.8.**,
 - poté nepřerušovaně svítí **U**.
2. Stiskněte tlačítko **Otevřít bránu** a zvolte
 - **01** pro LineaMatic,
 - **02** pro LineaMatic P,
 - **03** pro LineaMatic H.
3. Stiskněte a podržte tlačítko **P**.
 - **01.**, **02.** nebo **03.** se krátce zobrazí,
 - **LA** svítí po dobu 1 sekundy (**programování**),
 - **L_** bliká.

5.2.1 Programování koncových poloh

1. Odjistěte pohon.
2. Otevřete bránu asi na 1 m.
3. Zajistěte pohon.
4. Stiskněte a podržte tlačítko **Zavřít bránu**.
 - Křídlo pojíždí ve směru *Zavírání*.
 - **L_** svítí.

Pokud brána pojíždí ve směru *Otvírání*, obraťte směr:

- Tlačítko **Zavřít bránu** krátce uvolněte.
- Znovu stiskněte a podržte tlačítko **Zavřít bránu**.

5. Uvolněte tlačítko **Zavřít bránu**, jakmile se brána zastaví od koncového spínače.
 - Desetinná tečka zhasne.
 - **EL** po dobu 2 sekund svítí,
 - **L** bliká.

Koncová poloha Brána zavřena je naprogramována.

Pokud poloha Brána zavřena neodpovídá požadované koncové poloze, musíte provést opakované nastavení.

- a. Změňte polohu magnetu posunutím saní magnetu.
- b. Stiskněte a krátce podržte tlačítko **Otevřít bránu**.
- c. Stiskněte a podržte tlačítko **Zavřít bránu**, dokud se brána nezastaví od koncového spínače.

Je-li třeba, opakujte krok **a – c**.

6. Stiskněte a podržte tlačítko **Otevřít bránu**.
 - Brána pojedí ve směru *zavírání*.
 - **L_** svítí.
7. Uvolněte tlačítko **Otevřít bránu**, jakmile je dosažena požadovaná pozice koncové polohy Brána otevřena. Pomocí tlačítek **Otevřít bránu** / **Zavřít bránu** lze provádět jemné nastavení.
8. Pro uložení této pozice stiskněte tlačítko **P**.
 - **EL** po dobu 2 sekund svítí,
 - **L_** svítí.

7

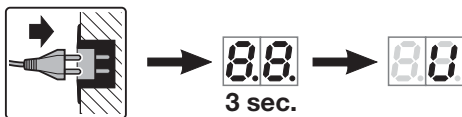

1

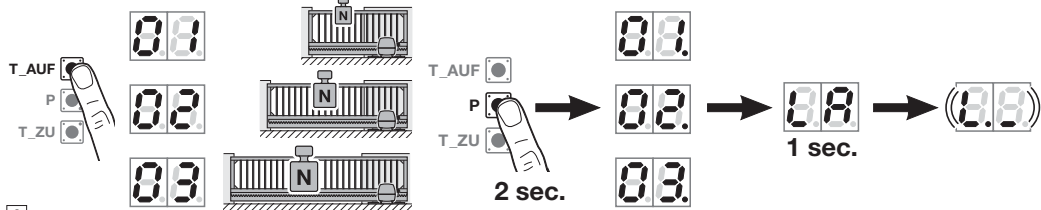

2

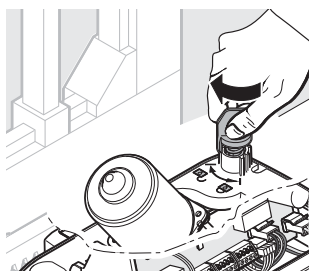

3

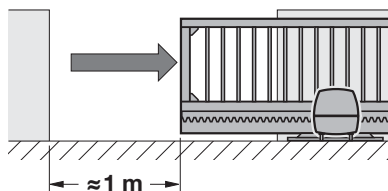

4

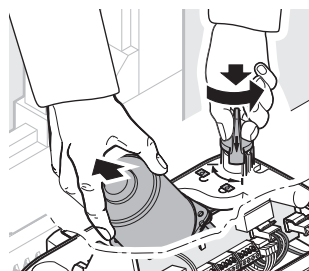

5

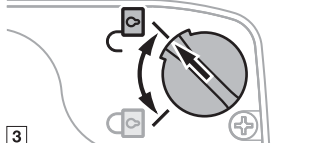

6 7

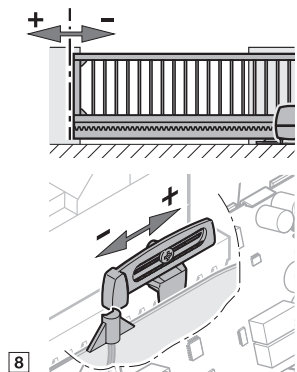
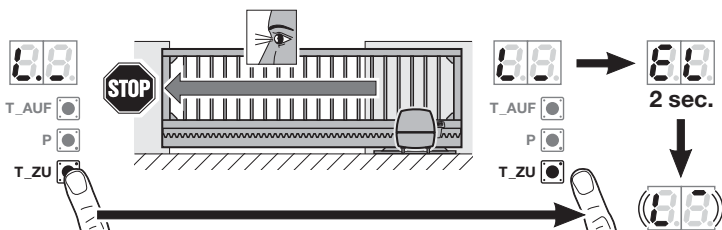

8

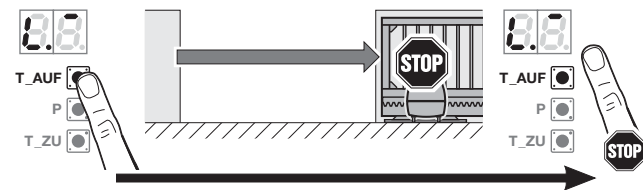

9 10

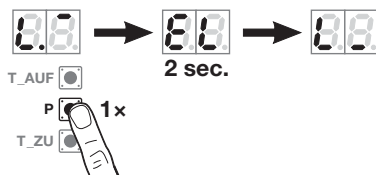

11

5.2.2 Programování sil

Při pojezdech pro naprogramování sil se nesmí aktivovat žádné bezpečnostní zařízení.

Pojezdy pro naprogramování sil:

1. Stiskněte tlačítko **Zavřít bránu**.
 - Brána pojede do koncové polohy Brána zavřena. **L** svítí.
2. Stiskněte tlačítko **Otevřít bránu**.
 - Brána pojede do koncové polohy Brána otevřena. **L** svítí,
 - Jakmile brána dokončí pojezd, bliká **11**.

Přerušení pojezdů pro naprogramování sil:

Impuls zastaví pojezdy pro naprogramování sil, např.

- externími ovládacími prvky na svorkách 20/21/23,
- povelovými vstupy přídatné desky UAP 1 nebo UAP 1-300,
- interním dálkovým ovládním *,
- externím dálkovým přijímačem,
- aktivací tlačítek **Otevřít bránu / Zavřít bránu**.
Poté se rozsvítí **U**.

Po přerušení je třeba pojezdy pro naprogramování sil spustit znovu od začátku. Nastavení nabídek **01 – 03** zůstanou zachována.

* Pokud jsou již naprogramovány kódy dálkového ovládní.

7.1

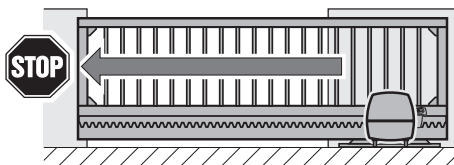
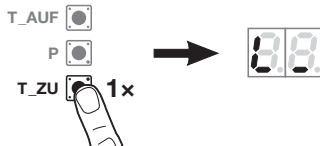

1

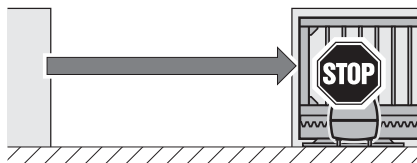

2

5.3 Programování dálkových ovladačů

Pohon se automaticky přepne do nabídky pro naprogramování dálkových ovladačů.

Každému tlačítku dálkového ovladače je přidělen kód dálkového ovládání.

- Řiďte se rovněž pokyny v kapitole 8.

Na displeji normálně bliká 11.

Pro naprogramování kódu dálkového ovládání (impulsu):

1. Stiskněte a podržte tlačítko dálkového ovladače, jehož kód dálkového ovládání chcete vysílat.

Dálkový ovladač:

- LED svítí po dobu 2 sekund modře a potom zhasne.
- Po 5 sekundách bliká LED střídavě červeně a modře. Kód dálkového ovládání se vysílá.

Pohon:

Jakmile přijímač rozpozná platný kód dálkového ovládání, začne rychle blikat 11. na displeji.

2. Uvolněte tlačítko dálkového ovladače.

Dálkový ovladač je naprogramován a připraven k provozu.

Na displeji normálně bliká 11. Do 25 sekund můžete naprogramovat další dálkový ovladač.

Pro naprogramování dalších kódů dálkového ovládání (impulsu):

- Opakujte kroky 1 + 2.

Pro předčasné ukončení programování kódů dálkového ovládání:

- Stiskněte tlačítko P.

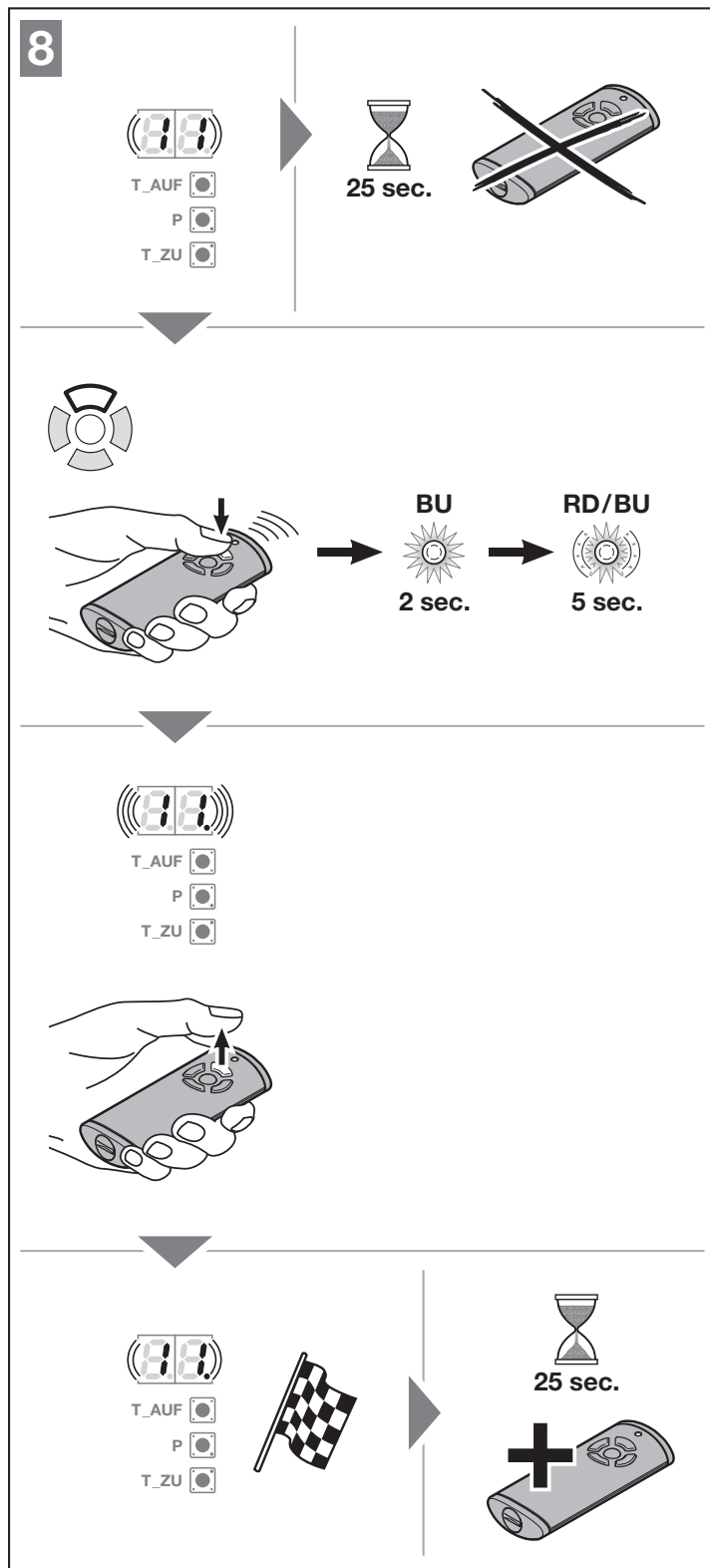

Pro naprogramování dalších funkcí dálkového ovladače:

1. Stiskněte tlačítko **Otevřít bránu** a zvolte:

Nabídka 12	Osvětlení
Nabídka 13	Částečné otevření
Nabídka 14	Volba směru Otvírání
Nabídka 15	Volba směru Zavírání

2. Stiskněte tlačítko **P** a přejděte do programovacího režimu. V závislosti na zvolené nabídce začne normálně blikat 12, 13, 14 nebo 15.
3. Proveďte kroky 1 + 2 jako v nabídce 11.

Jestliže nechcete programovat žádné další dálkové ovladače:

1. Pomocí tlačítek **Otevřít bránu / Zavřít bránu** zvolte nabídku 00.

2. Stiskněte tlačítko **P**. Pohon přejde do provozního režimu.

Nebo

- ▶ 25 sekund žádné zadání (časový limit).

Naprogramovaná bezpečnostní zařízení jsou aktivní a aktivovaná v nabídkách.

Pohon je připraven k provozu.

Časový limit:

Jestliže během programování dálkového ovladače vyprší časový limit (25 sekund), pohon automaticky přejde do provozního režimu. Pro přihlášení dálkového ovladače musíte příslušnou nabídku zvolit manuálně, jak je popsáno v kapitole 6.1.4.

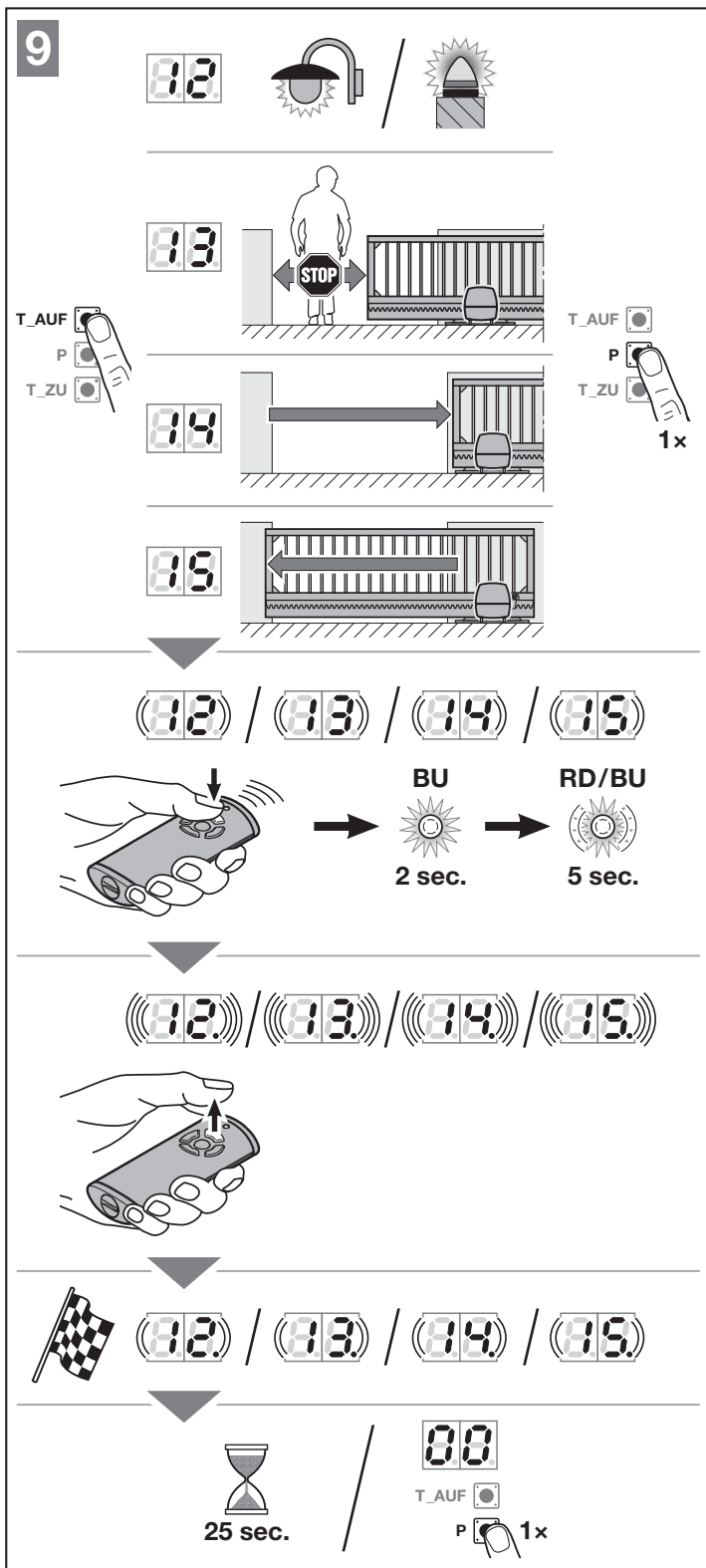

6 Nabídky

POKYNY:

- Nabídka **00** je 1. zobrazená nabídka v programovacím režimu.
- Nabídka **00** slouží rovněž k opuštění programovacího režimu.
- Nabídky **01–03** jsou aktivní pouze při uvádění do provozu.
- Po uvedení do provozu se zobrazují již jen volitelné nabídky **10–38**.
- Desetinná tečka vedle čísla nabídky indikuje aktivní nabídku.

Pro přechod do programovacího režimu:

- Tiskněte tlačítko **P**, dokud se nerozsvítí indikace **00**.

Pro volbu nabídky:

- Pomocí tlačítek **Otevřít bránu / Zavřít bránu** zvolte požadovanou nabídku. Stisknutí a podržení tlačítek **Otevřít bránu / Zavřít bránu** umožní rychlý posun.

Pro aktivaci nabídky s jednotlivou funkcí:

- Po dobu 2 sekund tiskněte tlačítko **P**. Rozsvítí se desetinná tečka vedle čísla nabídky. Nabídka je okamžitě aktivní.

Pro aktivaci nabídky s volitelnými parametry:

- Stiskněte tlačítko **P**. Aktivní parametr bliká.
- Pomocí tlačítek **Otevřít bránu / Zavřít bránu** zvolte požadovaný parametr.
- Po dobu 2 sekund tiskněte tlačítko **P**.
- Parametr je okamžitě aktivní. Rozsvítí se číslo nabídky s desetinnou tečkou.

Pro opuštění programovacího režimu:

- Pomocí tlačítek **Otevřít bránu / Zavřít bránu** zvolte nabídku **00**.
- Stiskněte tlačítko **P**.
Nebo
- 60 sekund žádné zadání (časový limit).
Všechna zadání jsou uložena. Pohon přejde do provozního režimu.

10

10.1

10.2

10.3

10.4

6.1 Popis nabídek

Tabulkový přehled všech nabídek najdete v kapitole 18, od strany 172.

6.1.1 Rozšířené nabídky

Kromě zde popsaných nabídek **01 – 36** je možné provádět i další nastavení, např.

- Úprava rychlosti
- Úprava omezení síly
- Změna meze reverzace
- Směr působení a reverzní reakce bezpečnostních zařízení

Nastavení, kterými se mění tovární nastavení, směřj provádět pouze odborníci. v této záležitosti se obraťte na svého specializovaného prodejce.

UPOZORNĚNÍ:

Změny lze provádět pouze při dodržení bodů uvedených v kapitole **2.9.1 Bezpečnostní pokyny pro dodržení provozních sil**

6.1.2 Nabídka 01 – 03: Typy pohonů

Nabídky **01 – 03** potřebujete pouze pro uvedení pohonu do provozu. Tyto nabídky lze volit pouze při prvním uvedení do provozu nebo po obnovení továrního nastavení.

Po volbě typu pohonu se automaticky přednastaví všechny hodnoty specifické pro bránu, např.

- rychlosti,
- pozvolné zastavení,
- reverzní reakce bezpečnostních zařízení,
- meze reverzace
- atd.

Přehled typů pohonů najdete v kapitole 5.

6.1.3 Nabídka 10: Programovací pojezd

► Řiďte se pokyny v kapitole 5.

Programovací pojezd jsou nutné,

- pokud byly dodatečně nastaveny koncové polohy,
- po provedení servisních prací nebo údržby,
- po dodatečné montáži bezpečnostních zařízení, např. světelné závory nebo odporové kontaktní lišty 8k2,
- pokud byly provedeny změny na bráně.

UPOZORNĚNÍ:

Jakmile je aktivována nabídka **10**:

- Jsou stávající údaje brány (pojezdová dráha a síly) vymazány.
- Není možné nabídku předčasně opustit. Pojezdová dráha a síly musejí být znovu naprogramovány!
- Neexistuje žádný časový limit.

Pro spuštění programovacích pojezdů:

1. Otevřete bránu asi na 1 m.
2. Zvolte nabídku **10**.
3. Po dobu 5 sekund tiskněte tlačítko **P**.
 - **10** bliká,
 - poté začne blikat **88**.
4. Stiskněte tlačítko **Zavřít bránu**. Brána pojede až do koncové polohy *Brána zavřena*.
 - **88** bliká.

Jakmile je dosažena koncová poloha:

 - Desetinná tečka zhasne.
 - **LA** po dobu 1 sekundy svítí,
 - **L⁻** bliká.
5. Stiskněte a podržte tlačítko **Otevřít bránu**. Brána pojede ve směru *zavírání*.
 - **L⁻** svítí.
6. Uvolněte tlačítko **Otevřít bránu**, jakmile je dosažena požadovaná pozice koncové polohy Brána otevřena. Pomocí tlačítek **Otevřít bránu / Zavřít bránu** lze provádět jemné nastavení.
7. Stiskněte tlačítko **P**. **Koncová poloha Brána otevřena je naprogramována**.
 - **EL** po dobu 2 sekund svítí,
 - **L₋** svítí.

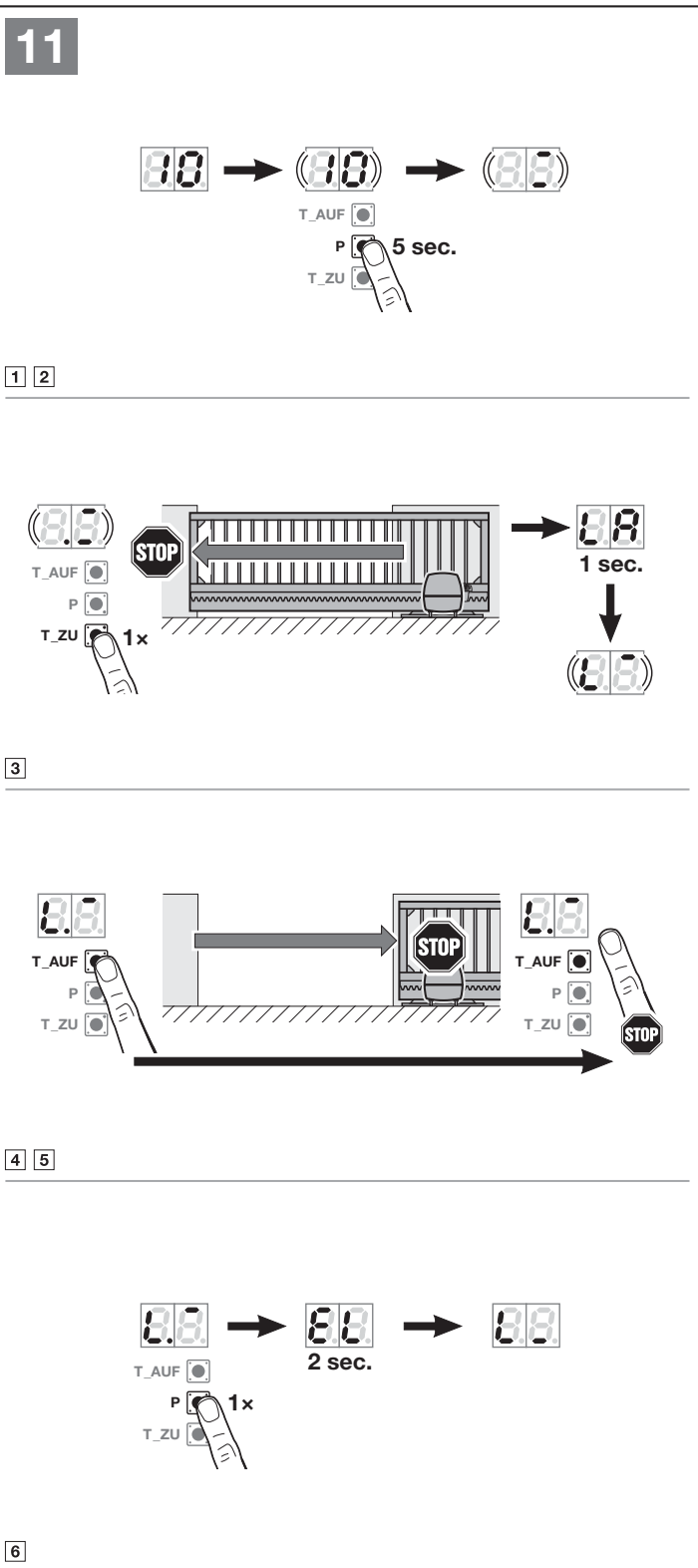

Programování sil

1. Stiskněte tlačítko **Zavřít bránu.**
 - Brána pojedou do koncové polohy Brána zavřena. L₋ svítí.
2. Stiskněte tlačítko **Otevřít bránu.**
 - Brána pojedou do koncové polohy Brána otevřena. L₋ svítí.
 - Jakmile brána dokončí pojezd, **10.** po dobu 2 sekund velmi rychle bliká.
 - Poté nepřerušovaně svítí **10.**

11.1

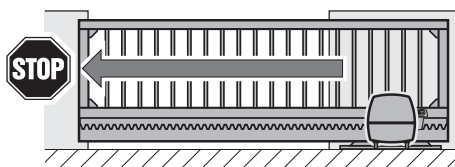
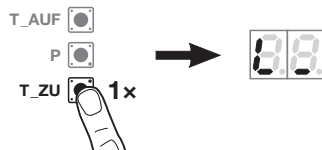

1

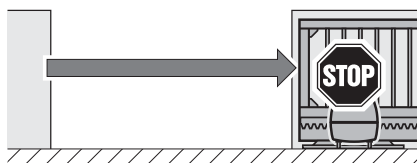
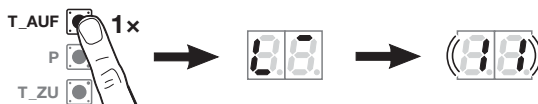

2

6.1.4 Nabídka 11 – 15: Programování dálkových ovladačů

Na integrovaném dálkovém přijímači lze naprogramovat max. 150 kódů dálkového ovládání.

Kódy dálkového ovládání mohou být rozděleny na existující kanály.

Pokud je naprogramováno více než 150 kódů dálkového ovládání, první naprogramované se vymažou.

Jestliže je kód tlačítka dálkového ovladače naprogramován pro dvě různé funkce, kód první naprogramované funkce se vymaže.

Pro naprogramování kódu dálkového ovládání musejí být splněny následující předpoklady:

- Pohon je v klidu.
- Doba předběžného varování není aktivní.
- Doba setrvání v otevřeném stavu není aktivní.

Nabídka 11: Programování kódu dálkového ovládání pro impulsní řízení:

1. Zvolte nabídku **11**, jak je popsáno v kapitole 6.
2. Stiskněte tlačítko **P**. **11** na displeji normálně bliká.
3. Proveďte kroky **1+2** jako v kapitole 5.3.

Pro předčasné ukončení přihlašování dálkových ovladačů:

- ▶ Stiskněte tlačítko **P**.

Nabídka 12: Programování kódu dálkového ovládání světla (externí relé):

- ▶ Postupujte stejným způsobem jako v nabídce **11**.

Funkce světla pouze v kombinaci s volitelným relé HOR 1 (viz kap. 4.7) nebo univerzální adaptérovou deskou UAP 1 (viz kap. 4.8).

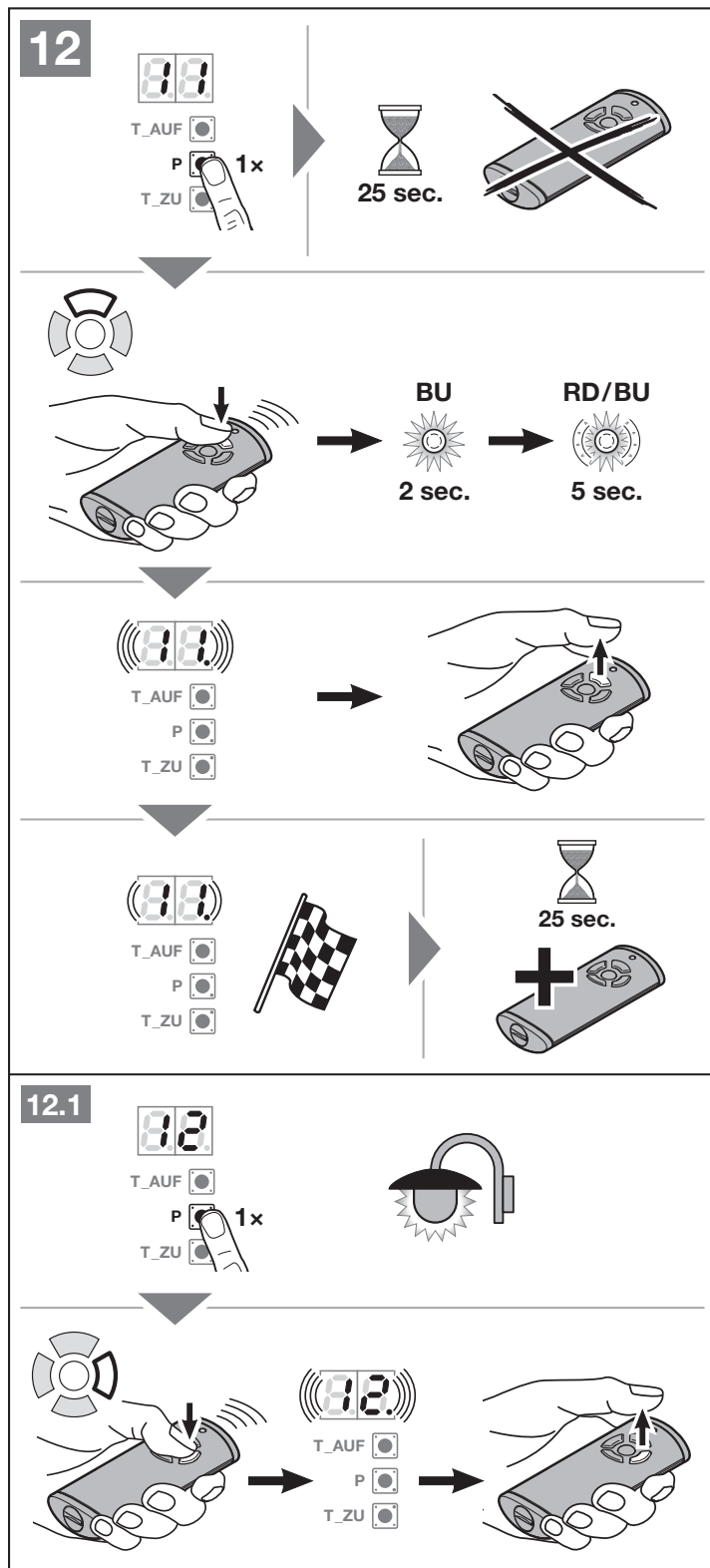

Nabídka 13: Programování kódu dálkového ovládání částečného otevření:

► Postupujte stejným způsobem jako v nabídce 11.

Nabídka 14: Programování kódu dálkového ovládání volby směru Otvírání:

► Postupujte stejným způsobem jako v nabídce 11.

Nabídka 15: Programování kódu dálkového ovládání volby směru Zavírání:

► Postupujte stejným způsobem jako v nabídce 11.

6.1.5 Nabídka 19: Vymazání dálkového ovládání – všechny funkce

► Viz obr. 14.5

Kódy jednotlivých tlačítek dálkového ovladače nebo jednotlivých funkcí nelze vymazat.

1. Zvolte nabídku 19.
2. Po dobu 5 sekund tiskněte tlačítko P.
 - 19 po dobu 5 sekund pomalu bliká.
 - 19. po dobu 3 sekund rychle bliká.
 - Jakmile jsou všechny kódy dálkového ovládání vymazány, 19. nepřerušovaně svítí.

12.2

T_AUF
P 1x
T_ZU

12.3

T_AUF
P 1x
T_ZU

12.4

T_AUF
P 1x
T_ZU

12.5

19 → 19 (5 sec.) → 19 (3 sec.) → 19

T_AUF
P 5 sec.
T_ZU

Pro dále popsané nabídky:

- Viz rovněž přehled od strany 172.

6.1.6 Nabídka 20 – 24: Interní osvětlení / doba dosvitu (interní relé)

Jakmile se brána uvede do pohybu, zapne se interní osvětlení. Po dokončení pojezdu brány osvětlení ještě po nastavenou dobu svítí (doba dosvitu).

Pro nastavení požadované funkce:

- Zvolte nabídku požadované funkce, jak je popsáno v kapitole 6.

20	Interní osvětlení deaktivováno	
21	Interní osvětlení / doba dosvitu 30 sekund	
22	Interní osvětlení / doba dosvitu 60 sekund	
23	Interní osvětlení / doba dosvitu 120 sekund	
24	Interní osvětlení / doba dosvitu 180 sekund	

Pokud je aktivována nabídka 20, pohyb brány osvětlení nezapne. Automaticky se aktivuje i nabídka 31 – parametr 07.

Pokud je aktivována nabídka 21 – 24, automaticky se aktivuje i nabídka 31 – parametr 00.

Časový limit

Jestliže do 60 sekund nestisknete tlačítko **P** pro uložení, zůstane zachována přednastavená nabídka.

6.1.7 Nabídka 25 – 28: Interní osvětlení / doba dosvitu (externí relé)

Externí ovládací prvek (např. dálkový ovladač nebo tlačítko) zapne osvětlení, které pak svítí po nastavenou dobu (doba dosvitu).

Pro nastavení požadované funkce:

- Zvolte nabídku požadované funkce, jak je popsáno v kapitole 6.

25	Externí osvětlení deaktivováno	
26	Externí osvětlení / doba dosvitu 5 minut	
27	Externí osvětlení / doba dosvitu 10 minut	
28	Externí osvětlení / doba dosvitu, funkce HOR 1 nebo UAP 1 – relé 3 zapnuta / vypnuta	

Pokud je aktivována nabídka 25, externí ovládací prvek osvětlení nezapne.

Pokud je aktivována nabídka 28, lze osvětlení trvale zapnout nebo vypnout pomocí přidavných desek HOR 1 nebo UAP 1 – relé 3. Nabídka 28 není možná v kombinaci s nabídkou 25.

Časový limit

Jestliže do 60 sekund nestisknete tlačítko **P** pro uložení, zůstane zachována přednastavená nabídka.

6.1.8 Nabídka 30: Funkce externího relé

Volitelné relé HOR 1 je potřebné pro připojení externího svítidla nebo signálního světla.

Pomocí univerzální adaptérové desky UAP 1 – relé 3 nebo UAP 1-300 lze spínat další funkce, např. hlášení koncové polohy Brána otevřena a Brána zavřena, volbu směru nebo osvětlení.

Pro nastavení požadované funkce:

- Zvolte nabídku a parametr požadované funkce, jak je popsáno v kapitole 6.

30	Funkce externího relé HOR 1, UAP 1 – relé 3, UAP 1-300		
	00	Funkce externího osvětlení	
	01	Hlášení koncová poloha vrata otevřena	
	02	Hlášení koncová poloha Vrata zavřena	
	03	Hlášení koncové polohy Částečné otevření	
	04	Mazací signál při vydání povelu Otevřít bránu nebo Částečně otevřít	
	05	Chybové hlášení na displeji (porucha)	
	06	Varování před rozjezdem / předběžné varování ¹⁾ trvalý signál	
	07	Varování před rozjezdem / předběžné varování ¹⁾ blikající	
	08	Relé přitáhne během pojezdu a v koncových polohách se rozpojí	
09	Hlášení intervalu údržby (indikace In)		
10	Varování před rozjezdem / předběžné varování ¹⁾ blikající pouze ve směru Zavírání		

1) Předběžné varování pouze tehdy, jestliže je aktivováno v nabídce 32.

Pokud je v nabídce 30

- aktivován parametr 00, automaticky se aktivuje i nabídka 26.
- aktivován parametr 01 – 10, automaticky se aktivuje i nabídka 25.

Časový limit

Jestliže do 60 sekund nestisknete tlačítko **P** pro uložení požadovaného parametru, zůstane zachován přednastavený parametr.

6.1.9 Nabídka 31: Funkce interního relé

Potřebné např. pro připojení externího svítidla nebo signálního světla.

Pro nastavení požadované funkce:

- Zvolte nabídku a parametr požadované funkce, jak je popsáno v kapitole 6.

31	Funkce interního relé	
00	Funkce interního osvětlení	
01	Hlášení koncová poloha vrata otevřena	
02	Hlášení koncová poloha Vrata zavřena	
03	Hlášení koncové polohy Částečné otevření	
04	Mazací signál při vydání povelu Otevřít bránu	
05	Chybové hlášení na displeji (porucha)	
06	Varování před rozjezdem / předběžné varování ¹⁾ trvalý signál	
07	Varování před rozjezdem / předběžné varování ¹⁾ blikající	
08	Relé přitáhne během pojezdu a v koncových polohách se rozpojí	
09	Hlášení intervalu údržby (indikace In)	
10	Varování před rozjezdem / předběžné varování ¹⁾ blikající pouze ve směru Zavírání	

1) Předběžné varování pouze tehdy, jestliže je aktivováno v nabídce 32.

Pokud je v nabídce **31**

- aktivován parametr **00**, automaticky se aktivuje i nabídka **22**.
- aktivován parametr **01 – 10**, automaticky se aktivuje i nabídka **20**.

Časový limit

Jestliže do 60 sekund nestisknete tlačítko **P** pro uložení požadovaného parametru, zůstane zachován přednastavený parametr.

6.1.10 Nabídka 32: Doba předběžného varování

Jakmile je dán povel k pojezdu, před rozjezdem brány bliká po nastavenou dobu předběžného varování signální světlo připojené na volitelné relé. Doba předběžného varování je aktivní ve směru *Otvírání* a *Zavírání*.

Pro nastavení požadované funkce:

- Zvolte nabídku a parametr požadované funkce, jak je popsáno v kapitole 6.

32	Doba předběžného varování	
00	deaktivována. Jakmile je dán povel k pojezdu, brána se okamžitě rozjede.	
01	1 sekunda	
02	2 sekundy	
03	3 sekundy	
04	4 sekundy	
05	5 sekund	
06	10 sekund	
07	15 sekund	
08	20 sekund	
09	30 sekund	
10	60 sekund	

Časový limit

Jestliže do 60 sekund nestisknete tlačítko **P** pro uložení požadovaného parametru, zůstane zachován přednastavený parametr.

6.1.11 Nabídka 34: Automatické zavírání

U automatického zavírání se brána při povelu k pojezdu otevře. Po uplynutí nastavené doby setrvání v otevřeném stavu a doby předběžného varování se brána automaticky zavře. Pokud brána dostane povel k pojezdu při zavírání, zastaví se.

POKYNY:

- Automatické zavírání smí / může být v rozsahu platnosti normy EN 12453 aktivováno pouze tehdy, jestliže je spolu se standardně dodávanou funkcí omezení síly připojeno alespoň jedno **doplňkové** bezpečnostní zařízení (světelná závora).
- **Doplňkové** bezpečnostní zařízení (světelná závora) bezpodmínečně musí být předem naprogramováno.
- Pokud je nastaveno automatické zavírání (nabídky **34 – 35**), automaticky se aktivuje i doba předběžného varování (nabídka **32** – parametr **02**).

Pro nastavení požadované funkce:

- ▶ Zvolte nabídku a parametr požadované funkce, jak je popsáno v kapitole 6.

34 Automatické zavírání		
00	deaktivováno	
01	Doba setrvání v otevřeném stavu 5 sekund	
02	Doba setrvání v otevřeném stavu 10 sekund	
03	Doba setrvání v otevřeném stavu 20 sekund	
04	Doba setrvání v otevřeném stavu 30 sekund	
05	Doba setrvání v otevřeném stavu 60 sekund	
06	Doba setrvání v otevřeném stavu 90 sekund	
07	Doba setrvání v otevřeném stavu 120 sekund	
08	Doba setrvání v otevřeném stavu 180 sekund	
09	Doba setrvání v otevřeném stavu 240 sekund	
10	Doba setrvání v otevřeném stavu 300 sekund	

Časový limit

Jestliže do 60 sekund nestisknete tlačítko **P** pro uložení požadovaného parametru, zůstane zachován přednastavený parametr.

6.1.12 Nabídka 35: Automatické zavírání z polohy částečného otevření

POKYNY:

- Automatické zavírání smí / může být v rozsahu platnosti normy EN 12453 aktivováno pouze tehdy, jestliže je spolu se standardně dodávanou funkcí omezení síly připojeno alespoň jedno **doplňkové** bezpečnostní zařízení (světelná závora).
- **Doplňkové** bezpečnostní zařízení (světelná závora) bezpodmínečně musí být předem naprogramováno.
- Pokud je nastaveno automatické zavírání (nabídky **34 – 35**), automaticky se aktivuje i doba předběžného varování (nabídka **32** – parametr **02**).

Pro nastavení požadované funkce:

- ▶ Zvolte nabídku a parametr požadované funkce, jak je popsáno v kapitole 6.

35 Automatické zavírání – částečné otevření		
00	deaktivováno	
01	Doba setrvání v otevřeném stavu nastavena stejně jako v nabídce 34	
02	Doba setrvání v otevřeném stavu 5 minut	
03	Doba setrvání v otevřeném stavu 15 minut	
04	Doba setrvání v otevřeném stavu 30 minut	
05	Doba setrvání v otevřeném stavu 45 minut	
06	Doba setrvání v otevřeném stavu 60 minut	
07	Doba setrvání v otevřeném stavu 90 minut	
08	Doba setrvání v otevřeném stavu 120 minut	
09	Doba setrvání v otevřeném stavu 180 minut	
10	Doba setrvání v otevřeném stavu 240 minut	

Časový limit

Jestliže do 60 sekund nestisknete tlačítko **P** pro uložení požadovaného parametru, zůstane zachován přednastavený parametr.

6.1.13 Nabídka 36: Změna polohy částečného otevření

Najetí do polohy částečného otevření lze aktivovat pomocí 3. kanálu dálkového ovládání (nabídka 13), externího přijímače, přídatné desky UAP 1 nebo UAP 1-300 či impulsu na svorkách 20/23.

Poloha částečného otevření je továrně přednastavena na 900 mm.

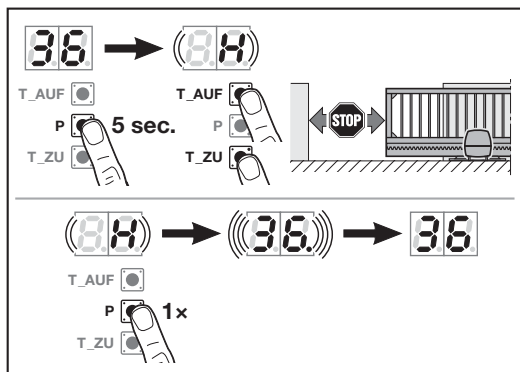

Pro změnu polohy částečného otevření:

1. Zvolte nabídku 36.
2. Po dobu 5 sekund stiskněte tlačítko **P** a aktivujte nabídku.
3. Pomocí tlačítek **Otevřít bránu** nebo **Zavřít bránu** bránu zajedte do požadované polohy. Během pojezdu bliká **H**.
4. Pro uložení této pozice stiskněte tlačítko **P**.
 - **36** rychle bliká, desetinná tečka svítí.
 - **36** svítí.

Změna polohy částečného otevření je uložena.

Pokud je zvolená poloha příliš blízko koncové polohy Brána zavřena, zobrazí se chyba 1 s blikající desetinnou tečkou (viz kap. 17) Automaticky se nastaví nejnižší možná poloha.

7 Závěrečné práce

Po dokončení všech kroků potřebných pro uvedení do provozu:

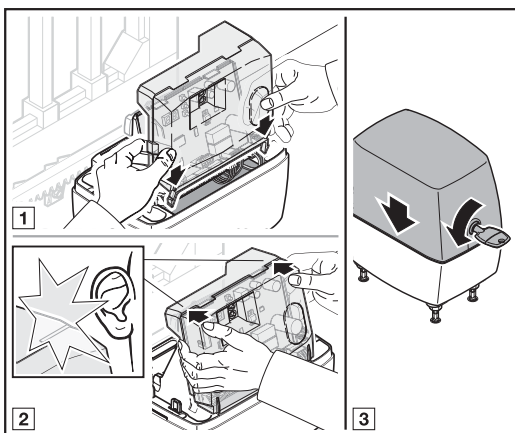

1. Nasadte průhledný kryt na řídicí desku.
2. Nasadte kryt skříně.

7.1 Upevnění výstražného štítku

- Upevněte dodanou výstražnou tabulku trvale na dobře viditelném místě na bráně.

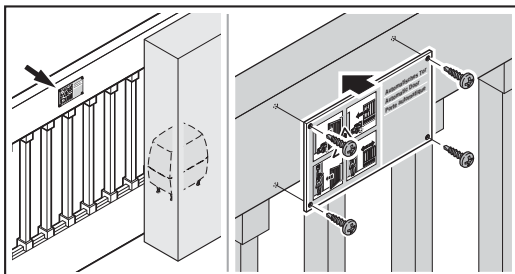

7.2 Funkční zkouška

Za účelem kontroly bezpečnostního zpětného chodu:

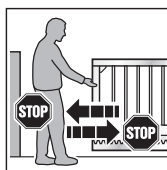

1. Přidržte bránu při **zavírání** oběma rukama. Brána se musí zastavit a zahájit bezpečnostní zpětný chod.
2. Přidržte bránu při **otvírání** oběma rukama. Brána se musí zastavit a zahájit bezpečnostní zpětný chod.

- V případě selhání bezpečnostního zpětného chodu ihned pověřte odborníka kontrolou nebo opravou.

⚠ VÝSTRAHA**Nebezpečí zranění v důsledku nefungujících bezpečnostních zařízení**

Pokud bezpečnostní zařízení nefungují, může vést chybné chování ke zraněním.

- ▶ Po programovacích jezdtech musí najížděcí technik zkontrolovat funkci (funkce) bezpečnostního (bezpečnostních) zařízení.

Teprve poté je brána připravena k provozu.

8 Dálkové ovládání**⚠ OPATRNĚ****Nebezpečí zranění v důsledku nezamýšleného pohybu brány**

Během procesu programování dálkového ovládání může dojít k nezamýšlenému pohybu vrat.

- ▶ Dbejte na to, aby se při programování dálkového ovládání v prostoru pohybu brány nezdržovaly žádné osoby a nenacházely žádné předměty.

Při uvádění dálkového ovládání do provozu, jeho rozšiřování nebo změně:

- Tyto úkony jsou možné jen tehdy, jestliže je pohon v klidu.
- Proveďte funkční zkoušku.
- Používejte výlučně originální díly.
- Místní podmínky mohou ovlivňovat dosah systému dálkového ovládání.
- Dosah mohou při současném použití ovlivňovat i mobilní telefony GSM-900.

9 Dálkový ovladač HS 5 BiSecur**⚠ VÝSTRAHA****Nebezpečí zranění při pohybu brány**

Při obsluze dálkového ovladače může dojít ke zraněním osob pohybující se branou.

- ▶ Dbejte na to, aby se dálkový ovladač nedostal do rukou dětem a nebyl používán osobami, které nejsou obeznámeny s funkcí dálkově ovládané brány!
- ▶ Jestliže je brána vybavena jen jedním bezpečnostním zařízením, je dálkový ovladač obecně nutné obsluhovat za vizuálního kontaktu s branou!
- ▶ Procházejte či projíždějte otevřenou dálkově ovládanou branou až když je brána v klidu!
- ▶ Nikdy nezůstávejte stát v otevřené braně.
- ▶ Dbejte na to, aby na dálkovém ovladači nemohlo být některé tlačítko stisknuto neúmyslně (např. v kapse kalhot nebo kabelce), a nemohlo tudíž dojít k nechtěnému pohybu brány.

⚠ OPATRNĚ**Nebezpečí popálení o dálkový ovladač**

V důsledku přímého slunečního záření nebo nadměrného tepla se dálkový ovladač může silně zahřát. Při jeho použití pak hrozí popálení.

- ▶ Chraňte dálkový ovladač před přímým slunečním zářením a nadměrným teplem (např. v odkládací přihrádce palubní desky automobilu).

POZOR**Ovlivňování funkce vlivy okolního prostředí**

Vysoké teploty, voda a nečistoty negativně ovlivňují funkce dálkového ovladače.

Chraňte dálkový ovladač před následujícími vlivy:

- přímé sluneční záření (přípustná teplota okolí -20 °C až +60 °C)
- vlhkost
- prašnost

9.1 Popis dálkového ovladače

► Viz obr. 6

9.2 Vložení / výměna baterie

► Viz obr. 6

POZOR

Zničení dálkového ovladače vyteklou baterií

Baterie mohou vytéci a zničit dálkový ovladač.

► Jestliže dálkový ovladač nebude delší dobu používán, vyjměte z něj baterii.

9.3 Provoz dálkového ovladače

Každému tlačítku dálkového ovladače je přidělen kód dálkového ovládání.

- Stiskněte tlačítko dálkového ovladače, jehož kód dálkového ovládání chcete vysílat.
 - LED po dobu 2 sekund svítí modře.
 - Kód dálkového ovládání se vysílá.

UPOZORNĚNÍ:

Jestliže je kód tlačítka dálkového ovladače převzatý z jiného dálkového ovladače, stiskněte tlačítko dálkového ovladače při **prvním** použití 2 x.

Indikátor stavu baterie na dálkovém ovladači

LED blikne 2 x červeně, kód dálkového ovládání se pak ještě vysílá.	Baterie by se měla brzy vyměnit.
LED blikne 2 x červeně, kód dálkového ovládání se pak už nevysílá.	Baterie se musí ihned vyměnit.

9.4 Předávání / vysílání kódu dálkového ovládání

1. Stiskněte a podržte tlačítko dálkového ovladače, jehož kód dálkového ovládání chcete předat / vyslat.
 - LED po dobu 2 sekund svítí modře a potom zhasne.
 - Po 5 sekundách bliká LED střídavě červeně a modře.
 - Tlačítko dálkového ovladače vysílá kód dálkového ovládání.
2. Jakmile je kód dálkového ovládání předán a rozpoznán, tlačítko dálkového ovladače uvolněte.
 - LED zhasne.

UPOZORNĚNÍ:

Na předání / vysílání kódu dálkového ovládání máte 15 sekund. Pokud během této doby nebude předání / vysílání úspěšné, postup zopakujte.

9.5 Dotaz na stav

9.5.1 Manuální dotaz

Pomocí tohoto dálkového ovladače můžete zjistit aktuální stav zařízení. Pro tento účel musí být zařízení vybaveno obousměrným rádiovým modulem a musí být v dosahu dálkového ovladače.

UPOZORNĚNÍ:

Pokud stisknete tlačítko dálkového ovladače, které není řízeno obousměrným rádiovým modulem, dotazování na stav se přeruší.

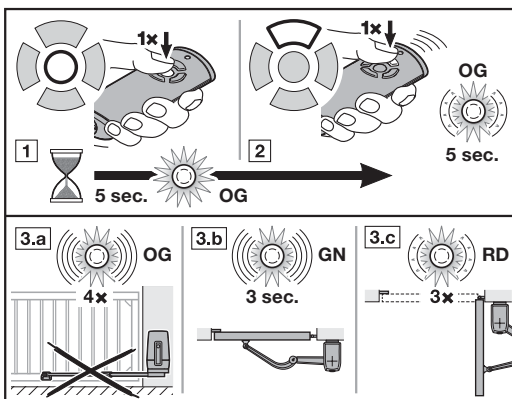

1. Stiskněte stavové tlačítko polohy. LED svítí po dobu 5 sekund oranžově.
2. Během této doby stiskněte tlačítko dálkového ovladače zařízení, jehož stav chcete zjistit. LED až 5 sekund pomalu oranžově bliká.
3. Podle stavu zařízení obdržíte příslušné zpětné hlášení.

LED blikne 4 x rychle oranžově	zařízení je mimo dosah žádné zpětné hlášení
LED po dobu 3 sekund rychle zeleně bliká	brána je zavřená
LED blikne 3 x pomalu červeně	brána není zavřená

Nový dotaz na stav je možný až po zhasnutí LED.

9.5.2 Automatické zpětné hlášení po manuálním dotazu

Pokud po manuálním dotazu znovu stisknete totéž tlačítko dálkového ovladače, obdržíte automatické zpětné hlášení stavu zařízení, jakmile je dosažena koncová poloha.

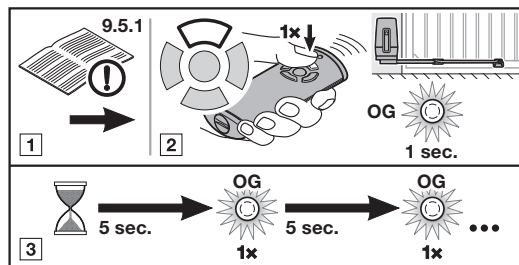

1. Zadejte manuální dotaz na stav podle kap. 9.5.1.

OPATRNĚ

Jestliže je zařízení již v klidu, opětovné stisknutí tlačítka dálkového ovladače aktivuje pohyb brány.

- Během 5 sekund **znovu** stisknete tlačítko dálkového ovladače zařízení, jehož stav chcete zjistit. Kód dálkového ovládání se vysílá. LED se krátce rozsvítí oranžově.
- Stav zařízení se zjišťuje každých 5 sekund. LED se krátce rozsvítí oranžově.
- Jakmile je stav zařízení rozpoznán, automaticky proběhne příslušné zpětné hlášení.

LED po dobu 3 sekund rychle zeleně bliká	brána je zavřená
LED blikne 3 x pomalu červeně	brána není zavřená

UPOZORNĚNÍ:

Jestliže je aktivní doba předběžného varování nebo doba setrvání v otevřeném stavu, automatické zpětné hlášení neproběhne.

9.6 Obnovení továrního nastavení dálkového ovladače

- Otevřete kryt baterie.
- Na 10 sekund vyjměte baterii.
- Stiskněte a podržte tlačítko dálkového ovladače.
- Vložte baterii a zavřete kryt.
 - LED po dobu 4 sekund pomalu modře bliká.
 - LED po dobu 2 sekund rychle modře bliká.
 - LED dlouze modře svítí.
- Uvolněte tlačítko dálkového ovladače. **Všechny kódy dálkového ovládání jsou nově přiřazeny.**

UPOZORNĚNÍ:

Pokud tlačítko dálkového ovladače uvolníte předčasně, žádný kód dálkového ovládání se nepřihádí.

9.7 Indikace LED

Modrá (BU)

Stav	Funkce
po dobu 2 sek. svítí	vysílá se kód dálkového ovládání
pomalou bliká	dálkový ovladač je v programovacím režimu
rychle bliká po pomalém blikání	při programování byl rozpoznán platný kód dálkového ovládání
po dobu 4 sek. pomalu bliká, po dobu 2 sek. rychle bliká, dlouze svítí	provádí se a ukončuje obnovení továrního nastavení

Červená (RD)

Stav	Funkce
blikne 2 x	baterie je téměř vybitá
blikne 3 x pomalu	stav: brána není zavřená

Modrá (BU) a červená (RD)

Stav	Funkce
střídavě blikání	dálkový ovladač je v režimu předávání / vysílání

Oranžová (OG)

Stav	Funkce
Svítí 5 sekund	aktivován dotaz na stav
po dobu 5 sek. pomalu bliká	probíhá dotaz na stav
blikne 4 x rychle	zařízení je mimo dosah žádné zpětné hlášení
krátce svítí	stav se zjišťuje každých 5 sek.

Zelená (GN)

Stav	Funkce
po dobu 3 sek. rychle bliká	stav: brána je zavřená

9.8 Čištění dálkového ovladače

POZOR

Poškození dálkového ovladače nesprávným čištěním

Čištěním dálkového ovladače nevhodnými čisticími prostředky může dojít k narušení krytu a tlačítek dálkového ovladače.

► Dálkový ovladač čistěte jen čistým, měkkým a navlhčeným hadříkem.

UPOZORNĚNÍ:

Bílá tlačítka dálkového ovladače se mohou při dlouhodobém pravidelném používání zabarvit, jestliže přijdou do styku s kosmetickými výrobky (např. krémy na ruce).

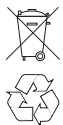
9.9 Likvidace

Elektrické a elektronické přístroje a baterie se nesmí vyhazovat do domovního nebo zbytkového odpadu, ale musí se odevzdávat v přijímacích a sběrných místech, která jsou k tomu zřízena.

9.10 Technická data

Typ	dálkový ovladač HS 5 BiSecur
Frekvence	868 MHz
Napájecí napětí	1 × 1,5 V baterie, typ: AAA (LR03)
Přípustná teplota okolí	-20 °C až +60 °C
Druh krytí	IP 20

9.11 Výťah z prohlášení o shodě pro dálkový ovladač

Shoda výše uvedeného výrobku s předpisy směrnice Radio Equipment Directive (RED) 2014/53/EU byla prokázána dodržáním těchto norem:

- EN 60950:2000
- EN 300 220-1
- EN 300 220-3
- EN 301 489-1
- EN 300 489-3

Originální prohlášení o shodě je možno si vyžádat u výrobce.

10 Externí dálkový přijímač*

Pomocí externího dálkového přijímače lze např. v případě omezeného dosahu ovládat funkce Impuls, Částečné otevření nebo Volba směru Otvírání / Zavírání.

Při dodatečném připojení externího dálkového přijímače musejí být kódy dálkového ovládání integrovaného rádiového modulu bezpodmínečně vymazány (viz kapitola 6.1.5).

POKyny:

- Externí dálkové přijímače s anténním vodičem nesmějí přijít do styku s kovovými předměty (hřebíky, vzpěrami apod.).
- Pomocí pokusů zjistíte nejlepší nasměrování.
- Při současném použití mohou ovlivňovat dosah i mobilní telefony GSM 900.

10.1 Programování kódu dálkového ovládání na externím dálkovém přijímači

- ▶ Kód tlačítka dálkového ovladače naprogramujte podle návodu k obsluze externího přijímače.

10.2 Výťah z prohlášení o shodě pro přijímač

Shoda výše uvedeného výrobku s předpisy směrnice Radio Equipment Directive (RED) 2014/53/EU byla prokázána dodržáním těchto norem:

- EN 300 220-3
- EN 301 489-1
- EN 301 489-3

Originální prohlášení o shodě je možno si vyžádat u výrobce.

* – Příslušenství, není součástí standardní výbavy!

11 Provoz

	⚠ VÝSTRAHA
	<p>Nebezpečí zranění při pohybu brány</p> <p>V prostoru brány může dojít ke zraněním nebo poškozením, pokud se brána pohybuje.</p> <ul style="list-style-type: none"> ▶ Na zařízení brány si nesmějí hrát děti. ▶ Zajistěte, aby se v prostoru pohybu brány nezdržovaly žádné osoby a nenacházely žádné předměty. ▶ Je-li brána vybavena jen jedním bezpečnostním zařízením, pohon posuvných bran používejte pouze tehdy, jestliže vidíte celý rozsah pohybu brány. ▶ Sledujte chod brány, dokud brána nedosáhne koncové polohy. ▶ Procházejte či projíždějte otevřenou dálkově ovládanou branou až když je brána v klidu! ▶ Nikdy nezůstávejte stát v otevřené braně.

⚠ VÝSTRAHA
<p>Nebezpečí zhmoždění u hlavní uzavírací hrany a vedlejších uzavíracích hran</p> <p>Při pohybu brány se mohou prsty nebo končetiny skřípnout mezi bránu a hlavní i vedlejší uzavírací hranu.</p> <ul style="list-style-type: none"> ▶ Během pohybu brány nesahejte na hlavní uzavírací hranu ani vedlejší uzavírací hrany.

11.1 Poučení uživatelů

- ▶ Poučte všechny osoby, které bránu používají, o řádné a bezpečné obsluze pohonu.
- ▶ Předvedte a otestujte mechanické odblokování a bezpečnostní zpětný chod.

11.2 Funkce různých kódů dálkového ovládání

Každému tlačítku dálkového ovladače je přidělen kód dálkového ovládání. Pro ovládání pohonu pomocí dálkového ovladače musí být kód příslušného tlačítka dálkového ovladače naprogramován na kanál požadované funkce na integrovaném dálkovém přijímači.

- ▶ Viz kapitola 6.1.4

UPOZORNĚNÍ:

Jestliže je kód naprogramovaného tlačítka dálkového ovladače převzatý z jiného dálkového ovladače, stiskněte tlačítko dálkového ovladače při **prvním** použití 2 x.

11.2.1 Kanál 1 / impuls

Pohon posuvných bran pracuje v normálním provozu s impulsním sekvenčním řízením. Stisknutí příslušného tlačítka dálkového ovladače nebo externího tlačítka spustí impuls:

1. impuls: Brána pojezdí ve směru jedné z koncových poloh.
2. impuls: Brána se zastaví.
3. impuls: Brána pojezdí v protisměru.
4. impuls: Brána se zastaví.
5. impuls: Brána pojezdí ve směru koncové polohy zvolené při 1. impulsu.

atd.

11.2.2 Kanál 2 / světlo

Jen ve spojení s univerzální adaptérovou deskou UAP1* a připojenou externí svítilnou, např. osvětlením dvora.

11.2.3 Kanál 3 / částečné otevření

Pokud brána **není v poloze částečného otevření**, kód dálkového ovládání *Částečné otevření* bránu do této polohy uvede.

Pokud brána je **v poloze částečného otevření**,

- kód dálkového ovládání *Částečné otevření* bránu uvede do koncové polohy Brána zavřena.
- kód dálkového ovládání *Impuls* bránu uvede do koncové polohy Brána otevřena.

11.2.4 Kanál 4 / 5 volba směru Otvírání / Zavírání

Kanál 4 / volba směru Otvírání

Kód dálkového ovládání *Otevřít bránu* uvede bránu sekvencí impulsů (otevřít – zastavit – otevřít – zastavit) do koncové polohy Brána otevřena.

Kanál 5 / volba směru Zavírání

Kód dálkového ovládání *Zavřít bránu* uvede bránu sekvencí impulsů (zavřít – zastavit – zavřít – zastavit) do koncové polohy Brána zavřena.

* – Příslušenství, není součástí standardní výbavy!

11.3 Chování při výpadku napětí (bez nouzového akumulátoru)

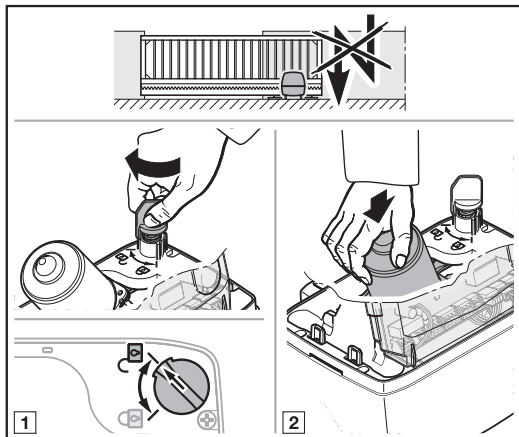

Při výpadku napětí musíte bránu otevírat a zavírat ručně. Pro tento účel musíte odpojit pohon.

POZOR!

Poškození vlhkostí

► Při otevření skříně pohonu chraňte řídicí jednotku před vlhkostí.

1. Otevřete víko skříně pohonu podle kapitoly 3.5.
2. Odjistěte pohon otáčením zajišťovacího mechanismu.
Motor a ozubené kolo musíte případně zatlačit dolů rukou.

11.4 Chování po obnově napětí (bez nouzového akumulátoru)

Po obnově napětí:

- **8.8.** svítí na displeji po dobu 1 sekundy.
Nebo
- **8.8.** bliká, dokud nejsou staženy všechny naprogramované kódy dálkového ovládání.

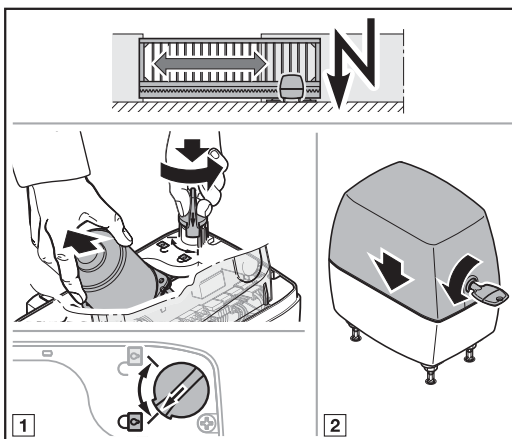

Bránu je nutno před koncovým spínačem opět zařadit do záběru pohonu.

1. Zajistěte pohon otáčením zajišťovacího mechanismu.
Při zajišťování motor lehce nadzvedněte.
2. Kryt skříně opět nasadte.

Po výpadku napětí provede pohon s prvním impulsním povelům referenční pojezd.

11.5 Referenční pojezd

Indikace



Referenční pojezd je nutný:

- Pokud je po výpadku napětí neznámá poloha brány.
- Jestliže se 3 × za sebou aktivuje omezení síly při pohybu ve směru Otvírání nebo Zavírání.

Referenční jízda proběhne:

- Pouze ve směru Zavírání.
- Sníženou rychlostí.
- S minimálním nárůstem síly posledních naprogramovaných sil.
- Bez omezení síly.

Impulsní povel spustí referenční pojezd. Pohon zajede do koncové polohy Brána zavřena.

Není-li nebezpečný prostor zajištěn světelnou závorou apod., můžete referenční pojezd aktivovat pouze tehdy, jestliže na bránu vidíte.

12 Kontrola a údržba

Pohon posuvné brány je bezúdržbový.

Pro vaši vlastní bezpečnost vám však doporučujeme nechávat bránu kontrolovat a udržovat odborníkem podle údajů výrobce.

⚠ VÝSTRAHA

Nebezpečí zranění nečekaným pohybem brány

Jestliže při kontrole a údržbě zařízení brány jiná osoba zařízení nedopatřením znovu zapne, může dojít k neočekávanému pojezdu brány.

- ▶ Před zahájením veškerých prací odpojte zařízení brány od napětí a příp. vytáhněte konektor nouzového akumulátoru.
- ▶ Zajistěte zařízení brány proti neoprávněnému opětovnému zapnutí.

Kontrolu nebo nezbytnou opravu smí provádět pouze kvalifikovaná osoba. v této záležitosti se obraťte na svého specializovaného prodejce.

Vizuální kontrolu může provádět provozovatel.

- ▶ Funkčnost všech bezpečnostních a ochranných zařízení kontrolujte **měsíčně**.
- ▶ Funkčnost odporových kontaktních lišt 8k2 kontrolujte **každého půl roku**.
- ▶ Případné poruchy nebo nedostatky musejí být **ihned** odstraněny.

12.1 Zkouška bezpečnostního zpětného chodu / reverzace

Za účelem kontroly bezpečnostního zpětného chodu / reverzace:

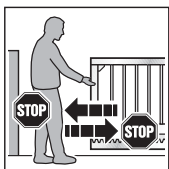

1. Přidrže bránu při **zavírání** oběma rukama. Brána se musí zastavit a zahájit bezpečnostní zpětný chod.
2. Přidrže bránu při **otvírání** oběma rukama. Brána se musí zastavit a zahájit bezpečnostní zpětný chod.

- ▶ V případě selhání bezpečnostního zpětného chodu ihned pověřte odborníka kontrolou nebo opravou.

13 Záruční podmínky

Doba trvání záruky

Nad rámec zákonné záruky prodejce vyplývající z kupní smlouvy poskytujeme následující záruku na díly od data nákupu:

- 5 let na techniku pohonu, motor a řídicí jednotku motoru
- 2 roky na systémy dálkového ovládání, příslušenství a zvláštní zařízení

Uplatněním záruky se záruční lhůta neprodlužuje. Záruční lhůta pro náhradní dodávky a dodatečné opravy činí 6 měsíců, nejméně však do konce původní záruční doby.

Předpoklady

Záruční nárok platí jen pro zemi, ve které bylo zařízení zakoupeno. Zboží musí pocházet z námi stanoveného distribučního kanálu. Záruční nárok platí jen pro škody na vlastním předmětu smlouvy.

Doklad o koupi platí jako doklad pro záruční nárok.

Plnění:

Po dobu záruky odstraníme všechny nedostatky výrobku, které jsou prokazatelně důsledkem chyby materiálu nebo výroby. Zavazujeme se vadné zboží dle naší volby bezplatně vyměnit za bezvadné, opravit nebo nahradit sníženou hodnotou. Nahrazené díly se stávají naším majetkem.

Náhrada nákladů na demontáž a montáž, testování odpovídajících dílů a požadavky na ušlý zisk a náhradu škod jsou ze záruky vyloučeny.

Ze záruky jsou rovněž vyjmuty škody způsobené:

- nesprávnou instalací a nesprávným připojením
- nesprávným uvedením do provozu a nesprávnou obsluhou
- vnějšími vlivy, například požárem, vodou, abnormálními podmínkami prostředí
- mechanickým poškozením při nehodě, pádu, nárazu
- zničením z nedbalosti nebo svévolným zničením
- normálním opotřebením nebo nedostatečnou údržbou
- opravou prováděnou nekvalifikovanými osobami
- použitím dílů cizího původu
- odstraněním nebo nečitelností typového štítku

14 Výtah z prohlášení o zabudování

(ve smyslu směrnice 2006/42/ES pro zabudování neúplného strojního zařízení podle přílohy II, části 1 B).

Výrobek popsáný na zadní straně je vyvinut, zkonstruován a vyroben v souladu s následujícími směrnicemi:

- směrnice 2006/42/ES o strojních zařízeních
- směrnice EU 2011/65/EU (RoHS)
- směrnice 2014/35/EU pro elektrická zařízení nízkého napětí
- směrnice EU Elektromagnetická kompatibilita 2014/30/ES

Použité a zohledněné normy a specifikace:

- EN ISO 13849-1, PL „c“, kat. 2
Bezpečnost strojních zařízení – Bezpečnostní části ovládacích systémů – Část 1: Všeobecné zásady pro konstrukci
- EN 60335-1/2, pokud je relevantní,
Bezpečnost elektrických spotřebičů pro domácnost a podobné účely / Pohony bran
- EN 61000-6-3
Elektromagnetická kompatibilita – Emise
- EN 61000-6-2
Elektromagnetická kompatibilita – Odolnost pro průmyslové prostředí

Neúplná strojní zařízení ve smyslu směrnice 2006/42/ES jsou určena pouze k zabudování do jiného strojního zařízení nebo jiného neúplného strojního zařízení či zařízení nebo ke smontování s nimi, čímž se vytvoří strojní zařízení, na něž se vztahuje tato směrnice.

Tento výrobek proto nesmí být uveden do provozu, dokud nebude vydáno prohlášení o shodě úplného strojního zařízení / zařízení, do něhož byl zabudován, s výše uvedenou směrnicí ES.

V případě námi neodsouhlasené změny výrobku zaniká platnost tohoto prohlášení.

15 Demontáž a likvidace

UPOZORNĚNÍ:

Při demontáži dodržujte všechny platné předpisy pro bezpečnost práce.

Pohon posuvných bran nechte odborníkem demontovat podle tohoto návodu analogicky v obráceném pořadí a odborně zlikvidovat.

16 Technická data

Síťové připojení	170–260 V~, 50/60 Hz
Pohotovostní režim	<0,5 W
Druh krytí	IP 44
Teplotní rozsah	-20 °C až +60 °C
Max. šířka vrat	V závislosti na typu pohonu: 6000 mm / 8000 mm / 10 000 mm
Max. výška brány	2000 mm
Max. hmotnost brány	V závislosti na typu pohonu: 300 kg / 500 kg / 800 kg (vedení na zemi) 250 kg / 400 kg / 600 kg (samonosná)
Max. výplň brány	V závislosti na ploše brány. Při použití výplňi bran zohledněte místní zatížení větrem (EN 13241-1).
Jmenovitý točivý moment	Viz typový štítek
Max. točivý moment	Viz typový štítek
Max. otáčky naprázdno	V závislosti na typu pohonu: 2,6 min ⁻¹ / 2,7 min ⁻¹
Otáčky při jmenovitém točivém momentu	V závislosti na typu pohonu: 2,5 min ⁻¹ / 2,6 min ⁻¹
Cykly (otevření / zavření) za den / hodinu	Viz typový štítek
Skříň pohonu	Hliníkový tlakový odlitek a umělá hmota odolná proti povětrnostním podmínkám a vyztužená skelným vlákny
Řídicí jednotka	Mikroprocesorová řídicí jednotka, programovatelná
Řídicí napětí	24 V / 37 V DC (přepínatelné)
Max. délka kabelu	30 m
Připojení	Nástrčné šroubovací svorky
Odpojení v koncových polohách / omezení síly	Elektronicky
Automatické vypínání	<ul style="list-style-type: none"> • Programování dat se automaticky provádí pro oba směry zvlášť. • Funkce mezní síly pro oba provozní směry, samoprogramovací a samokontrolní
Speciální funkce	<ul style="list-style-type: none"> • Připojitelný spínač zastavení / vypínač • Připojitelná světelná závora nebo zajištění uzavírací hrany • Volitelné relé signálního světla, • je možno zapojit přídavné externí osvětlení (pouze v kombinaci s volitelným relé HOR 1 nebo univerzální adaptérovou deskou UAP 1)
Doba setrvání v otevřeném stavu	<ul style="list-style-type: none"> • Nutná světelná závora! • Nastavitelná na 5–300 sekund • Nastavitelná na 5 sekund–240 minut pro částečné otevření • Zkrácená doba setrvání v otevřeném stavu prostřednictvím průjezdové světelné závory
Komponenty dálkového ovládání	<ul style="list-style-type: none"> • Integrovaný dálkový přijímač • Dálkový ovladač

17 Indikace chyb / výstražná hlášení a provozní stavy

17.1 Indikace chyb a výstražná hlášení

Indikace	Chyba / výstraha	Možná příčina	Odstranění
8.1 ^(*)	Nastavení meze reverzace není možné	Při nastavování meze reverzace SKS byla v cestě překážka.	Odstraňte překážku.
	Nastavení polohy částečného otevření není možné	Poloha částečného otevření je příliš blízko koncové polohy Brána zavřena.	Poloha částečného otevření musí být větší.
2.1 ^(*)	Bezpečnostní zařízení na SE 1	Není připojeno žádné bezpečnostní zařízení.	Připojte bezpečnostní zařízení nebo je aktivujte v nabídce.
		Signál bezpečnostního zařízení je přerušen.	Nastavte / nasměrujte bezpečnostní zařízení. Zkontrolujte, popř. vyměňte přívodní kabely.
		Bezpečnostní zařízení je vadné.	Vyměňte světelnou závoru.
2.2 ^(*)	Bezpečnostní zařízení na SE 2	Není připojeno žádné bezpečnostní zařízení.	Připojte bezpečnostní zařízení nebo je aktivujte v nabídce.
		Signál bezpečnostního zařízení je přerušen.	Nastavte / nasměrujte bezpečnostní zařízení. Zkontrolujte, popř. vyměňte přívodní kabely.
		Bezpečnostní zařízení je vadné.	Vyměňte světelnou závoru.
2.3 ^(*)	Bezpečnostní zařízení na SE 3	Není připojeno žádné bezpečnostní zařízení.	Připojte bezpečnostní zařízení nebo je aktivujte v nabídce.
		Signál bezpečnostního zařízení je přerušen.	Nastavte / nasměrujte bezpečnostní zařízení. Zkontrolujte, popř. vyměňte přívodní kabely.
		Bezpečnostní zařízení je vadné.	Vyměňte světelnou závoru.
8.3 ^(*)	Omezení síly ve směru <i>Zavírání</i>	Brána má příliš těžký nebo nerovnoměrný chod.	Provedte korekci chodu brány.
		V prostoru brány je překážka.	Odstraňte překážku, v případě potřeby pohon znovu naprogramujte.
8.4 ^(*)	Přerušení obvodu klidového proudu	Rozpínací kontakt na svorce 12 / 13 je otevřený.	Zavřete kontakt.
		Obvod klidového proudu je přerušen.	Zkontrolujte obvod klidového proudu.
8.5 ^(*)	Omezení síly ve směru <i>Otvírání</i>	Brána má příliš těžký nebo nerovnoměrný chod.	Provedte korekci chodu brány.
		V prostoru brány je překážka.	Odstraňte překážku, v případě potřeby pohon znovu naprogramujte.
8.6 ^(*)	Systémová chyba	Interní chyba	Obnovte tovární nastavení a pohon znovu naprogramujte, popř. vyměňte.
	Mezní doba chodu	Pohon je vadný.	Vyměňte pohon.
8.7 ^(*)	Chyba komunikace	Komunikace s přídavnou deskou je chybná (např. UAP 1 nebo UAP 1-300, ESE).	Zkontrolujte, popř. vyměňte přívodní kabely.
			Zkontrolujte, popř. vyměňte přídavnou desku.
8.8 ^(*)	Ovládací prvky/obsluha	Chyba při zadání.	Zkontrolujte a změňte zadání.
		Zadána neplatná hodnota.	Zkontrolujte a změňte zadanou hodnotu.



Indikace	Chyba / výstraha	Možná příčina	Odstranění
8.9 _(*)	Specifické pro naprogramovaná bezpečnostní zařízení	Testované bezpečnostní zařízení je přerušeno.	Zkontrolujte, popř. vyměňte bezpečnostní zařízení.
		Aktivovala se odporová kontaktní lišta 8k2.	Odstraňte překážku.
		Odporová kontaktní lišta 8k2 je vadná nebo není připojena.	Zkontrolujte odporovou kontaktní lištu 8k2.
13 _(*)	Podpětí		U akumulátorového provozu: signalizace. U síťového podpětí: interní chyba bez signalizace.
17 _(*)	Chyba napětí (přepětí nebo podpětí)		Nabijte akumulátor, zkontrolujte zdroj napětí.
8.8	Žádný referenční bod, neznámá poloha brány	Výpadek napětí	Pojezd brány do koncové polohy Brána zavřena.
		Omezení síly se aktivovalo 3 x za sebou.	
1n _(*)	Hlášení intervalu údržby bliká při každém pojezdu brány.	Žádná chyba Interval údržby nastavený montérem je překročen.	Pověřte odborníka kontrolou a údržbou podle údajů výrobce.







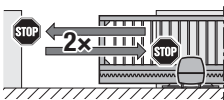
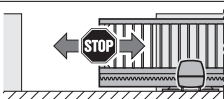

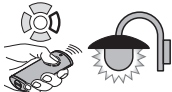
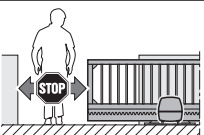
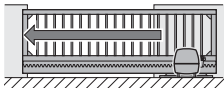
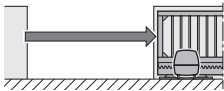

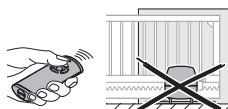

17.2 Zobrazení provozních stavů





8.8 _(*)	Všechny naprogramované kódy dálkového ovládání se stahují.	8.0	Pohon není naprogramován. ► Naprogramujte pohon (viz kapitola 5).
8.8	Brána je v koncové poloze Brána zavřena.	8.8	Brána je v koncové poloze Brána otevřena.
8.8 _(*)	Brána pojezdí ve směru koncové polohy Brána zavřena.	8.8 _(*)	Brána pojezdí ve směru koncové polohy Brána otevřena nebo je aktivní automatické zavírání.
8.8 _(*)	Brána je v koncové poloze Brána zavřena a doba předběžného varování je aktivní.	8.8 _(*)	Brána je v koncové poloze Brána otevřena a doba předběžného varování je aktivní.
8.8	Brána je v mezipoloze.	8.8 _(*)	Brána je v mezipoloze a doba předběžného varování je aktivní.
8.8 _(*)	Navazuje se komunikace s pohonem.	8.H	Brána je v poloze Částečné otevření.
8.8 _(*)	Brána je v poloze Částečné otevření a automatické zavírání je aktivní.	8.H _(*)	Brána je v poloze Částečné otevření a doba předběžného varování je aktivní.
8.8	Při uvádění do provozu a programovací jízdě se nenajede na koncový spínač.	8.8	Při uvádění do provozu a programovací jízdě se najede na koncový spínač.
8.8 _(*)	Impulsní vstup kódu dálkového ovládání (blikne 1 x).	8.8 _(*)	Vysílá zpětné hlášení stavu dálkovému ovladači (blikne 1 x).
			Pohotovostní režim (pomalu bliká)





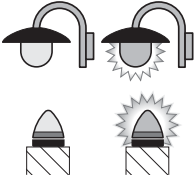

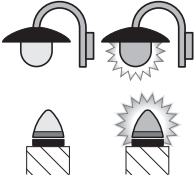
18 Přehled nabídek a programování

Uvedená tovární nastavení platí pro typ pohonu LineaMatic.

Symbol	Nabídka	Funkce / parametr	Upozornění
	00		Otevření / opuštění programovacího režimu
Volba typu pohonu			
LineaMatic	08		 Standardní nastavení, např. rychlost, pozvolné zastavení, reverzní reakce bezpečnostních zařízení, mez reverzace apod., jsou přednastaveny)
LineaMatic P	02		
LineaMatic H	03		
Programovací pojezdy			
	80	Nové naprogramování koncových poloh a sil po servisu / údržbě nebo změnách	
Programování dálkových ovladačů			
	88	Impuls	
	82	Osvětlení	
	83	Částečné otevření	
	84	Volba směru <i>Otvírání</i>	
	85	Volba směru <i>Zavírání</i>	

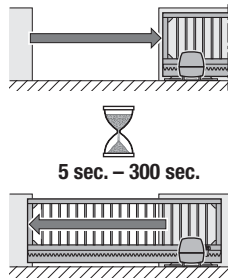
Symbol	Nabídka	Funkce / parametr	Upozornění
Vymazání všech kódů dálkového ovládání			
	19	Všechny dálkové ovladače Všechny funkce	
Interní osvětlení / doba dosvitu (interní relé)			
	20	Interní osvětlení deaktivováno.	 Automaticky se aktivuje nabídka 31 , parametr 07 .
	21	Interní osvětlení / doba dosvitu 30 sekund	Automaticky se aktivuje nabídka 31 , parametr 00 .
	22	Interní osvětlení / doba dosvitu 60 sekund	
	23	Interní osvětlení / doba dosvitu 120 sekund	
	24	Interní osvětlení / doba dosvitu 180 sekund	
Osvětlení / doba dosvitu (externí relé)			
	25	Externí osvětlení deaktivováno.	
	26	Externí osvětlení / doba dosvitu 5 minut	
	27	Externí osvětlení / doba dosvitu 10 minut	
	28	Osvětlení / doba dosvitu, externí funkce HOR 1 nebo UAP 1 – relé 3 zapnuta / vypnuta	Externí osvětlení zapnuto / vypnuto

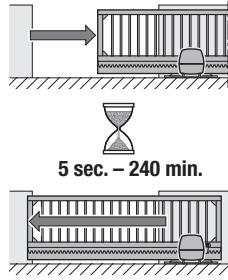
Symbol	Nabídka	Funkce / parametr	Upozornění
Přídavné funkce (interní relé)			(HOR 1 nebo UAP 1-relé 3)
	30	Parametr 00 Funkce externího osvětlení 	Automaticky se aktivuje nabídka 26 . Automaticky se aktivuje nabídka 25 .
		01 Hlášení koncové polohy Brána otevřena	
		02 Hlášení koncová poloha Vrata zavřena	
		03 Hlášení koncové polohy Částečné otevření	
		04 Mazací signál při vydání povelu Otevřít bránu nebo Částečně otevřít	
		05 Chybové hlášení na displeji (porucha)	
		06 Varování před rozjezdem / předběžné varování ¹⁾ trvalý signál	
		07 Varování před rozjezdem / předběžné varování ¹⁾ blikající	
		08 Relé přitáhne během pojezdu a v koncových polohách se rozpoj	
		09 Hlášení intervalu údržby (indikace In)	
		10 Varování před rozjezdem / předběžné varování ¹⁾ blikající pouze ve směru Zavírání	
1) Předběžné varování pouze tehdy, jestliže je aktivováno v nabídce 32.			
Přídavné funkce (externí relé)			(HOR 1 nebo UAP 1-relé 3)
	38	Parametr 00 Interní osvětlení	Automaticky se aktivuje nabídka 22 . Automaticky se aktivuje nabídka 20 .
		01 Hlášení koncové polohy Brána otevřena	
		02 Hlášení koncové polohy Brána zavřena	
		03 Hlášení koncové polohy Částečné otevření	
		04 Mazací signál při vydání povelu Otevřít bránu nebo Částečně otevřít	
		05 Chybové hlášení na displeji (porucha)	
		06 Varování před rozjezdem / předběžné varování ¹⁾ trvalý signál	
		07 Varování před rozjezdem / předběžné varování ¹⁾ blikající 	
		08 Relé přitáhne během pojezdu	
		09 Hlášení intervalu údržby (indikace In)	
		10 Varování před rozjezdem / předběžné varování ¹⁾ blikající pouze ve směru Zavírání	
1) Předběžné varování pouze tehdy, jestliže je aktivováno v nabídce 32.			

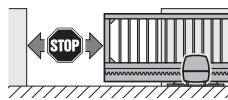
Symbol	Nabídka	Funkce / parametr	Upozornění	
Doba předběžného varování				
 <p>1-90 sec.</p>	32	Parametr		
		00		Předběžné varování deaktivováno 
		01		Předběžné varování 1 s
		02		Předběžné varování 2 s
		03		Předběžné varování 5 s
		04		Předběžné varování 10 s
		05		Předběžné varování 15 s
		06		Předběžné varování 20 s
		07		Předběžné varování 25 s
		08		Předběžné varování 30 s
		09		Předběžné varování 60 s
10	Předběžné varování 90 s			
Automatické zavírání – doba setrvání v otevřeném stavu			Nutná světelná závora	
 <p>5 sec. – 300 sec.</p>	34	Parametr	Automaticky se aktivuje nabídka 32, parametr 02.	
		00		Doba setrvání v otevřeném stavu deaktivována 
		01		Doba setrvání v otevřeném stavu 5 s
		02		Doba setrvání v otevřeném stavu 10 s
		03		Doba setrvání v otevřeném stavu 15 s
		04		Doba setrvání v otevřeném stavu 30 s
		05		Doba setrvání v otevřeném stavu 60 s
		06		Doba setrvání v otevřeném stavu 90 s
		07		Doba setrvání v otevřeném stavu 120 s
		08		Doba setrvání v otevřeném stavu 180 s
		09		Doba setrvání v otevřeném stavu 240 s
10	Doba setrvání v otevřeném stavu 300 s			
Automatické zavírání – částečné otevření			Nutná světelná závora	
 <p>5 sec. – 240 min.</p>	35	Parametr	Automaticky se aktivuje nabídka 32, parametr 02.	
		00		Doba setrvání v otevřeném stavu deaktivována 
		01		Doba setrvání v otevřeném stavu nastavena stejně jako v nabídce 34
		02		Doba setrvání v otevřeném stavu 5 min
		03		Doba setrvání v otevřeném stavu 15 min
		04		Doba setrvání v otevřeném stavu 30 min
		05		Doba setrvání v otevřeném stavu 45 min
		06		Doba setrvání v otevřeném stavu 60 min
		07		Doba setrvání v otevřeném stavu 90 min
		08		Doba setrvání v otevřeném stavu 120 min
		09		Doba setrvání v otevřeném stavu 180 min
10	Doba setrvání v otevřeném stavu 240 min			
Změna polohy částečného otevření				
	36			

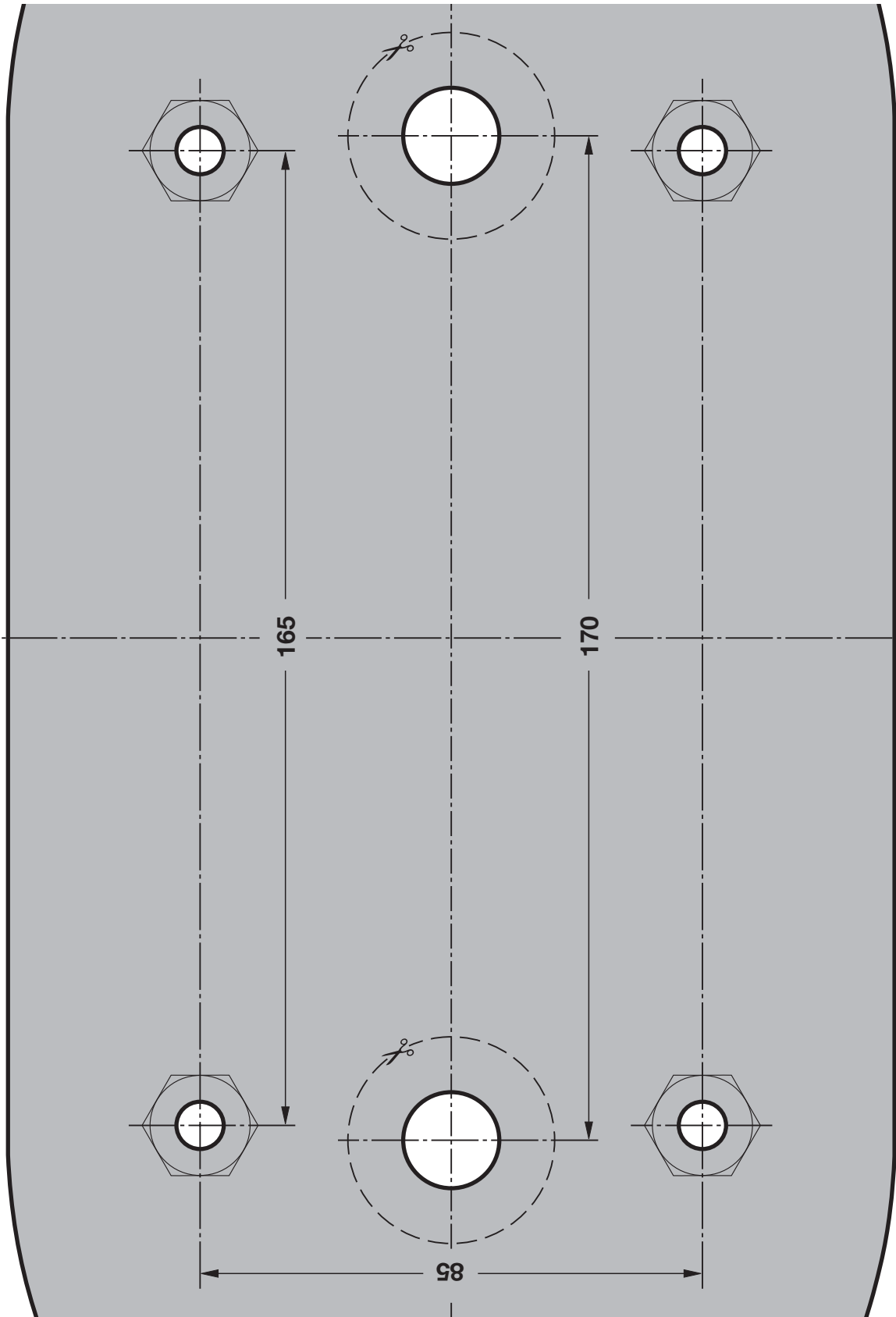



TR10A261 RE / 02.2017

LineaMatic

HÖRMANN KG Verkaufsgesellschaft
Upheider Weg 94-98
D-33803 Steinhagen
www.hoermann.com